

SPECIAL 2023 WORLDWIDE



Das Werkzeug



CHF

SWW23/FR/CH/9

Prix promotionnels recommandés non contractuels hors T.V.A., prix valables à partir du 01/03/2023 jusqu'au 29/02/2024 au plus tard. Sous réserve de modifications de prix avant le 29/02/2024. Sous réserve d'erreurs.

179NXXL-8D/619 avec 616 outils professionnels, porte latérale et bloc multiprises

Plan de travail en acier inoxydable



619



163D-1/148



163D-2/103

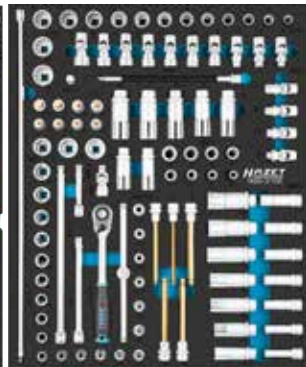

163D-10/30

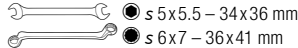

163D-9/42



179NXXL-8D/619

EAN-No. 4000896245185

11.180,- Fr.*



1/2++

1/2++

Incluant

HiPer

6.3 1/4 10 3/8 12.5 1/2

Assortiment



163D-3/94



163D-4/44

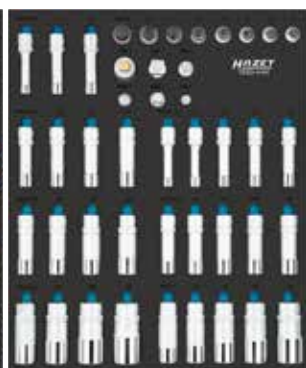

163D-7/24

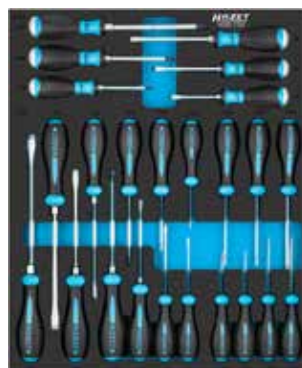

163D-6/53



163D-5/24 ○ ○ ○ ●

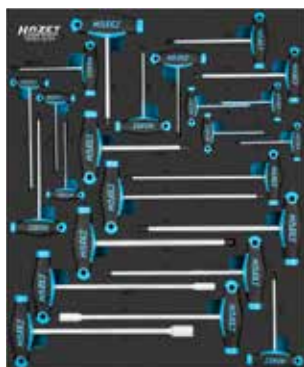

163D-12/30



163D-11/11



163D-8/13



AUGMENTED REALITY



Pour ce faire :
 ① Télécharger gratuitement l'application dans la boutique ou sur : www.hazet.de
 ② Scanner le titre via l'application avec le smartphone ou la tablette

179NXXL-8/378 avec 378 outils professionnels

5/3+

Incluant
HiPer
6.3 1/4 10 3/8 12⁵ 1/2



Incluant
2128N-1



Plan de travail
en acier inoxydable



378

163-481/194



163-172x50



163-478/40



163-515/16

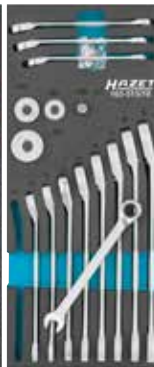

163-527/56



163-380/4

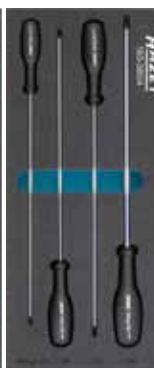

163-479/26



163-382/3

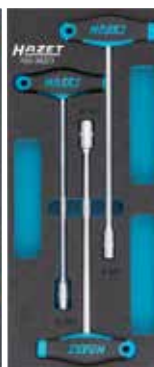

179NXXL-8
Made in Germany
Extra-large : 1 133 mm

163-259/14

179NXXL-8/378

EAN-No. 4000896232390

6.020,- Fr.*

SERVANTES D'ATELIER
ET ÉTABLIS

Assistent® Made in Germany

- ▶ Série 179N – appropriée à toutes les utilisations : avec une largeur étroite de 518 mm jusqu'au format XXL avec une largeur de 1 133 mm et une profondeur de 642 mm
- ▶ Modèle extrêmement robuste grâce à la construction à double paroi
- ▶ Concept de verrouillage sûr et concept de tiroir extrêmement résistant
- ▶ Les plans de travail étanchéifiés protègent l'intérieur de la servante
- ▶ Développement et production par HAZET « Made in Germany »



179NXXL-7/340 avec 340 outils professionnels

Plan de travail en acier inoxydable

340



5/3+

Incluant
HiPer
6.3 1/4 10 3/8 12 1/2



Incluant
2128N-1



179NXXL-7/340

EAN-No. 4000896215072

5.850,- Fr.*



163-481/194



163-511/4

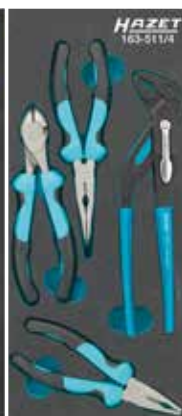

163-480/57



163-510/8



163-478/40



163-509/12



179NXL-8/321 avec 321 outils professionnels

Plan de travail en acier inoxydable

321

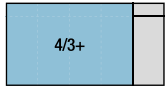

Incluant
HiPer
6.3 1/4 10 3/8 12⁵ 1/2



Incluant
2128N-1



179NXL-8
Made in Germany
Exécution large : 959 mm

518 mm

179NXL-8/321

EAN-No. 4000896224395

5.950,- Fr.*

163-549/160



163-478/40



163-480/57



163-479/26



163-522x50

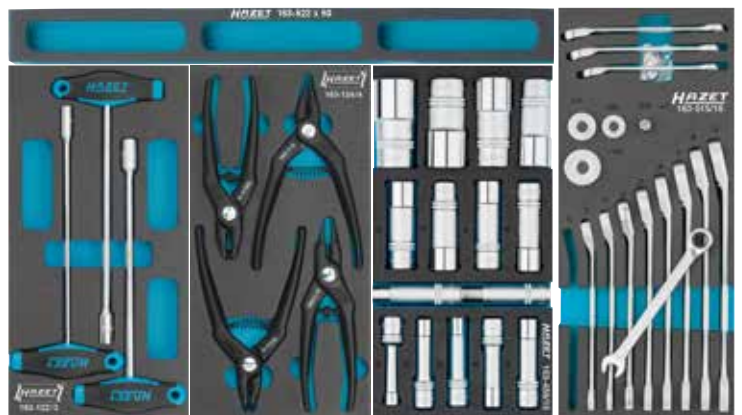

163-122/3

163-124/4

163-459/15

12⁵ 1/2 163-515/16

MÉLANGEZ, COMPOSEZ !

Vous avez le choix entre nos servantes d'atelier avec plan de travail en acier inoxydable / matière plastique ou l'établi solide : choisissez en plus notre assortiment HAZET de base ou confort !

Plan de travail en matière plastique

179N-8 incluant assortiment de base

Basis

179N-8/228
EAN-No. 4000896250394

3.400,- Fr.*



179N-8
Made in Germany

179N-8 incluant assortiment confort

Komfort

179N-8/314
EAN-No. 4000896250417

4.550,- Fr.*



Plan de travail en acier inoxydable



179NX-8 incluant assortiment de base

Basis

179NX-8/228
EAN-No. 4000896250431

3.450,- Fr.*



179NX-8
Made in Germany

179NX-8 incluant assortiment confort

Komfort

179NX-8/314
EAN-No. 4000896250455

4.690,- Fr.*



Plan de travail en bois de bouleau multistratifié

179NW-7 incluant assortiment de base

Basis

179NW-7/228
EAN-No. 4000896250479

4.070,- Fr.*



179NW-7
Made in Germany

179NW-7 incluant assortiment confort

Komfort

179NW-7/314
EAN-No. 4000896250493

5.200,- Fr.*



Basis Assortiment de base 228

Avec coffret de forets hélicoïdaux 2128N-1, 25 pièces



163-513/122

Assortiment



163-526/41

Assortiment

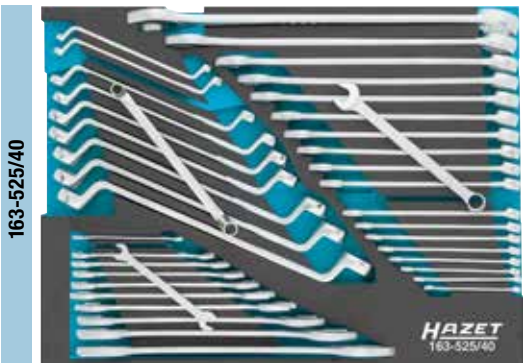

163-525/40

Assortiment



Komfort Assortiment confort 314

Avec coffret de forets hélicoïdaux 2128N-1, 25 pièces



163-513/122

Assortiment



163-526/41

Assortiment

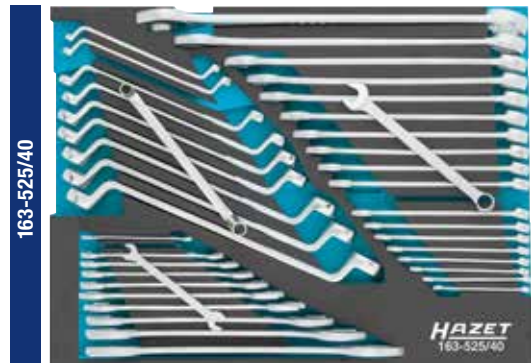

163-525/40

Assortiment



163-609/61

Assortiment



NOUVEAU !



163-372/25

Assortiment



178N-7/147 avec 147 outils professionnels

147

Plan de travail en matière plastique

3/3		
-----	--	--

Incluant
HiPer
6.3 1/4 12.5 1/2



163-466/106



178N-7/147
EAN-No. 4000896205080

2.130,- Fr.*



163-98/17 s 6 - 24 mm



163-95/8 s 6 x 7 - 21 x 22 mm

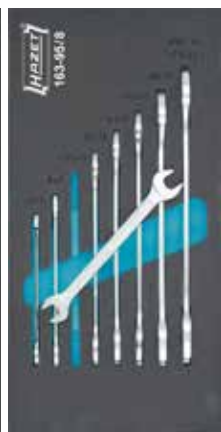

163-330/16



Accessoires pour les servantes d'atelier / établis



HAZET No.	Désignation
179N-33	Corbeille à papier avec support
161N-3D/2	Enrouleur de câble avec support
161N-3D	Enrouleur de câble (sans support)
179N-45	Support pour tablette
179N-35	Support pour aérosol
179N-46	Support pour clés à chocs
179NW-11	Jeu de fixation étau parallèle
179N-42	Support pour ordinateur portable pour 179N · 179NX · 179NXL · 179NXXL
179-35	Support pour aérosol
180-24	Porte-document
179N-21	Porte latérale pour 179N · 179NX · 179NXL · 179NXXL

Vous trouverez de plus amples informations sur : www.hazet.de



HAZET No.	Désignation
180-34	Support pour rouleau essuie-tout
179N-19	Rangement pour petites pièces
179N-26	Panneau mural perforé pour outillage pour 179N · 179NX
179N-75	Fixation d'étau pour 179N · 179NX · 179NXL · 179NXXL
179NXL-26	Panneau mural perforé pour outillage 179NXL
179NXXL-26	Panneau mural perforé pour outillage 179NXXL
179N-21D	Porte latérale pour 179NXXL-8D
161N-5D	Bloc multiprises pour 179NXXL-8D
179N-50	Support pour une L-Boxx
179N-51	Jeu de supports pour deux L-Boxx
179N-510	Plateau de retenue pour support L-Boxx 179N-51

Vous trouverez de plus amples informations sur : www.hazet.de



HiPer

HIGH PERFORMANCE
THE ORIGINAL
MADE IN GERMANY

**STATIQUE ET DYNAMIQUE –
LA DOUBLE PRÉCISION
EN TOUTE PERFECTION !**



- ① Pièce de blocage
- ② Roue à rochet
- ③ Levier de manœuvre
- ④ Boîtier
- ⑤ Manche bimatière

CLIQUETS RÉVERSIBLES À DENTURE FINE HIPER

- ▶ Gamme complète : 1/4" · 3/8" · 1/2"
- ▶ 10 versions, entre autres télescopique ou avec verrou de sécurité
- ▶ Puissance maximale : presque le double de la norme DIN !
(916HP : 1 000 Nm, DIN 512 Nm)
- ▶ Haute précision : 90 dents
- ▶ Angle de manœuvre 4° pour des espaces de travail étroits
- ▶ Développement et production par HAZET « Made in Germany »

Nos classiques !

1/4" · 3/8" · 1/2"

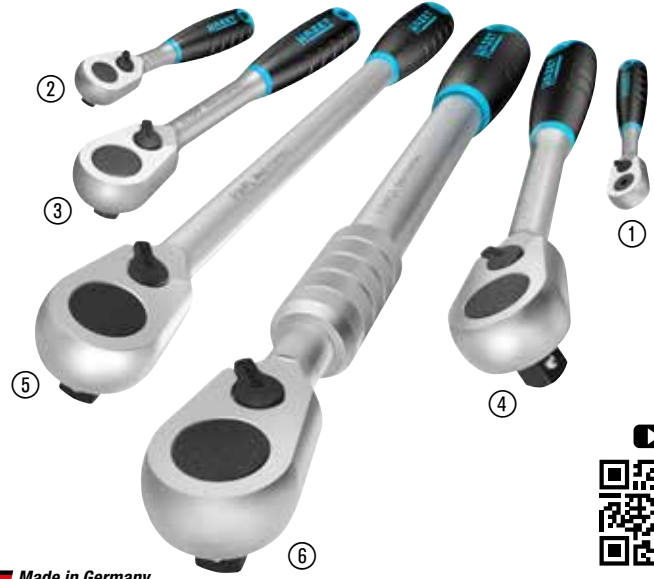

Made in Germany

	HAZET No.	■	Nm	Longueur mm	EAN-No. 4000896 +	Fr.* net
①	863HPB	6.3 1/4"	120	116	235346	71,50
②	863HP	6.3 1/4"	120	116	226917	71,50
③	8816HP	10 3/8"	400	200	235063	86,-
④	916HP	12.5 1/2"	1 000	275	213894	88,-
⑤	916HPL	12.5 1/2"	1 000	415	219209	146,-
⑥	916HPLG	12.5 1/2"	1 000	414 – 614	233076	197,-

Exécution courte !

1/2"



916HPK Longueur : 200 mm

916HP
Longueur : 275 mm

- Exécution 1/2" courte, seulement 200 mm au format compact d'un cliquet de 3/8"

Avec verrou de sécurité !

1/4" · 3/8" · 1/2"



- ① Pièce de blocage
- ② Roue à rochet avec bouton de détachement
- ③ Levier de manœuvre
- ④ Boîtier
- ⑤ Manche bimatière



- Blocage sûr en appuyant sur un bouton
- Déverrouillage rapide de l'outil grâce au bouton de déverrouillage manœuvrable d'une seule main

Made in Germany

	HAZET No.	■	Nm	Longueur mm	EAN-No. 4000896 +	Fr.* net
	863HPS	6.3 1/4"	100	116	237234	79,50
	8816HPS	10 3/8"	340	200	237241	97,50
	916HPS	12.5 1/2"	850	275	237258	110,-

Made in Germany

	HAZET No.	■	Nm	Longueur mm	EAN-No. 4000896 +	Fr.* net
	916HPK	12.5 1/2"	400	200	244379	92,60



HAZET SMART SÉRIE

HOLDER

 AUGMENTED
 REALITY

- ▶ SmartHolder · SmartCase · SmartRails
- ▶ Le concept : un maximum d'outils dans un espace minimal pour une vue d'ensemble optimale
- ▶ Rangement d'outils aménagé de manière fonctionnelle et au toucher agréable
- ▶ Complément d'outil « To Go » : indispensables pour effectuer un vissage rapide
- ▶ Série Smart : développement et production « Made in Germany »

1/4" SmartHolder avec 29 embouts-tournevis (bits)



- Compartiment pour embouts-tournevis (bits) avec positionnement incliné en actionnant le bouton-poussoir qui se trouve sur le côté

Contenu :

- 18 embouts-tournevis (bits) courts 25 mm :
 - s 0,6 x 4,5 mm
 - PH1 · PH2 · PH3, PZ1 · PZ2 · PZ3
 - s 3 · 4 · 5 · 6 · 8 mm
 - T10 · T15 · T20 · T25 · T30 · T40
- 11 embouts-tournevis (bits) longs 50 mm :
 - s 0,8 x 5,5 mm
 - PH2, PZ1 · PZ2
 - s 3 · 4 · 5 · 6 mm
 - T20 · T25 · T30
- Douille, 6 pans :
 - s 5,5 · 7 · 8 · 10 · 12 · 13 mm
- Mini-cliquet réversible en acier entier à denture fine
- Porte-embouts (bits) avec aimant
- Adaptateur (2x)



Made in Germany

 Avec mini-cliquet réversible en acier
 entier à denture fine 863MB

39

 2300SH-1
 EAN-No. 4000896246588

119,- Fr.*

1/4" Cliquet réversible en acier entier à denture fine

- Exécution courte de 90 mm
- 60 dents, angle de manœuvre 6°
- Avec ressort d'arrêt pour le maintien sûr des embouts-tournevis (bits)



Désormais également disponible à l'unité !

6.3 1/4"

NOUVEAU !

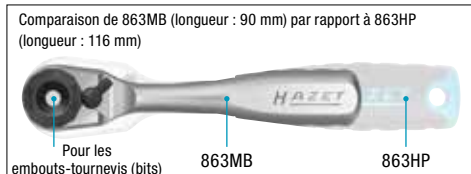

Comparaison de 863MB (longueur : 90 mm) par rapport à 863HP (longueur : 116 mm)

Pour les embouts-tournevis (bits)

863MB

863HP



Made in Germany

863MB

EAN-No. 4000896212187

38,- Fr.*

Illustration de taille originale

1:1

1/4" SmartHolder avec 16 embouts-tournevis (bits), courts



- Contenu :**
- 16 embouts-tournevis (bits) courts, 25 mm :
 - s 0.5 x 4 · 1.2 x 6.5 mm
 - PH1 · PH 2 · PH3
 - s 3 · 4 · 5 · 6 mm
 - T10 · T15 · T20 · T25 · T27 · T30 · T40

NOUVEAU !

16



2304SH-1
EAN-No. 4000896250677

20,20 Fr.*



- Contenu :**
- 16 embouts-tournevis (bits) courts, 25 mm :
 - s 0.4 x 1.5 · 0.5 x 4 · 1.2 x 6.5 mm
 - PZ1 · PZ 2 · PZ3
 - s 3 · 4 · 5 · 6 mm
 - T10 · T15 · T20 · T25 · T30 · T40

NOUVEAU !

16



2304SH-2
EAN-No. 4000896250653

20,20 Fr.*



- Contenu :**
- 16 embouts-tournevis (bits) courts, 25 mm :
 - T6 · T7 · T8 · T9 · T10 · T15 · T20 · T25 · T27 · T30 · T40
 - T10H · T15H · T20H · T25H · T30H

NOUVEAU !

16



2304SH-3
EAN-No. 4000896250639

20,20 Fr.*

HOLDER

1/4" SmartHolder avec 8 embouts-tournevis (bits), longs



- Contenu :**
- 8 embouts-tournevis (bits) longs, 50 mm :
 - PH1 · PH 2
 - s 3 · 4 · 5 mm
 - T15 · T20 · T25

NOUVEAU !

8



2304SH-11
EAN-No. 4000896250615

15,70 Fr.*



- Contenu :**
- 8 embouts-tournevis (bits) longs, 50 mm :
 - 0.8 x 5.5 mm
 - PZ1 · PZ2
 - s 4 · 5 · 6 mm
 - T20 · T25

NOUVEAU !

8



2304SH-12
EAN-No. 4000896250592

15,70 Fr.*



- Contenu :**
- 8 embouts-tournevis (bits) longs, 50 mm :
 - T10 · T15 · T25 · T27 · T30 · T40
 - T20 (2x)

NOUVEAU !

8



2304SH-13
EAN-No. 4000896250578

15,70 Fr.*



CASE

1/4" SmartCase · largeur 130 mm

1/4" Jeu d'embouts-tournevis (bits)
et de clés mâles coudées

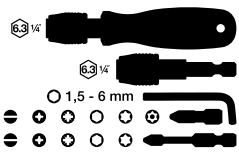

Assortiment
2200SC-1
EAN-No. 4000896239252

110,- Fr.*

1/4" Jeu de clés à douilles et
d'embouts-tournevis (bits)



HiPer

Avec cliquet réversible à
denture fine 863HPB

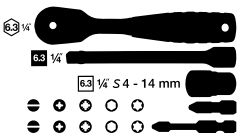

Assortiment
2200SC-2
EAN-No. 4000896239603

187,- Fr.*

1/4" Jeu d'embouts-tournevis (bits)



Assortiment
2200SC-3
EAN-No. 4000896244522

117,- Fr.*



1/4" SmartCase · largeur 210 mm

1/4" Jeu d'embouts-tournevis (bits) et de clés mâles coudées, six pans intérieurs TORX®



CASE

HiPer

Avec cliquet réversible à denture fine 863HPB

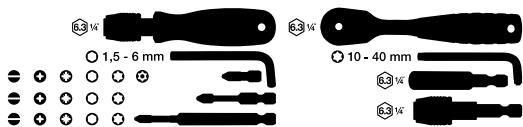

Assortiment 2200SC-31
EAN-No. 4000896244539

230,- Fr.*

1/4" Jeu de clés à douilles et d'embouts-tournevis (bits)



HiPer

Avec cliquet réversible à denture fine 863HPB



Assortiment 2200SC-32
EAN-No. 4000896244546

254,- Fr.*



1/4" SmartRail avec 7 emplacements



7x emplacement 1/4", vides

- Dimensions : 245 x 37,4 x 29,2 mm

NOUVEAU !



Made in Germany
850SR-7
EAN-No. 4000896249626

47,70 Fr.*

6 pans 1/4", court 25 mm

- s 5.5 · 6 · 7 · 8 · 10 · 11 · 13 mm

6.3 1/4"

NOUVEAU !



Made in Germany
850-SR/7
EAN-No. 4000896250776

81,50 Fr.*

6 pans 1/4", long 50 mm

- s 5.5 · 6 · 7 · 8 · 10 · 12 · 13 mm

6.3 1/4"

NOUVEAU !



Made in Germany
850LG-SR/7
EAN-No. 4000896250691

99,- Fr.*

6 pans 1/4", TORX®, court 28 mm

- T30 · T20 · T25
- s 3 · 4 · 5 · 6 mm

6.3 1/4"

NOUVEAU !



Made in Germany
8500-SR/7
EAN-No. 4000896250738

97,80 Fr.*

E-TORX® 1/4", court 25 mm

- s E5 · E6 · E7 · E8 · E10 · E11 · E12

6.3 1/4"

NOUVEAU !



Made in Germany
850E-SR/7
EAN-No. 4000896250714

84,50 Fr.*

6 pans 1/4" pouce, court 25 mm

- s 3/16" · 1/4" · 5/16" · 3/8" · 7/16" · 1/2" · 9/16"

6.3 1/4"

NOUVEAU !



Made in Germany
850A-SR/7
EAN-No. 4000896250752

95,- Fr.*

1/2" SmartRail avec 5 emplacements

5x emplacement 1/2", vides

- Dimensions : 245 x 37,4 x 29,2 mm



Made in Germany

900SR-5

EAN-No. 4000896244508

51,- Fr.*

1/2" SmartRail avec 8 emplacements

8x emplacement 1/2", vides

- Longueur : 365 x 37,4 x 29,2 mm



Made in Germany

900SR-8

EAN-No. 4000896244515

62,80 Fr.*

Autres combinaisons SmartRail sur www.hazet.de



6 pans 1/2", long

- s 10 · 13 · 17 · 19 · 22 mm



Made in Germany

900LG-SR/5

EAN-No. 4000896245246

179,- Fr.*

TORX® 1/2", court

- s T20 · T25 · T30 · T40 · T45 · T50 · T55 · T60



Made in Germany

992T-SR/8

EAN-No. 4000896245376

215,- Fr.*

Douille à chocs 1/2" avec protection de jante

- s 17 mm (3x) · 19 mm (2x)



Made in Germany

903SLG-SR/5

EAN-No. 4000896245253

160,- Fr.*

Denture multiple 1/2", courte

- s M5 · M6 · M8 · M10 · M12 · M14 · M16 · M18

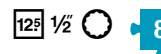

Made in Germany

990-SR/8

EAN-No. 4000896245352

230,- Fr.*

Douille à chocs 1/2", longue

- s 13 · 17 · 19 · 22 · 24 mm



Made in Germany

900SLG-SR/5

EAN-No. 4000896245277

199,- Fr.*

E-TORX® 1/2", courte

- s E10 · E11 · E12 · E14 · E16 · E18 · E20 · E24



Made in Germany

900E-SR/8

EAN-No. 4000896245383

199,- Fr.*

1/4" Porte-embouts (bits) télescopique avec manche en T

6.3 1/4"

NOUVEAU !

2

- Logements d'embouts-tournevis (bits) avec aimants pour garantir leur maintien sûr
- Ajustement flexible de la longueur pour une utilisation universelle
- Télescopique par incréments de 10 mm
- Particulièrement approprié pour des vissages profonds
- 6 billes de retenue sur la fermeture à baïonnette pour un haut niveau d'absorption de la pression
- Tube télescopique en acier inoxydable
- Longueur de la lame à partir de la poignée : 205 mm / 358 mm
- 6 billes de retenue
- Force magnétique : 1 000 g
- Largeur du manche : 105 mm
- Manche en T bimatière ergonomique HAZET

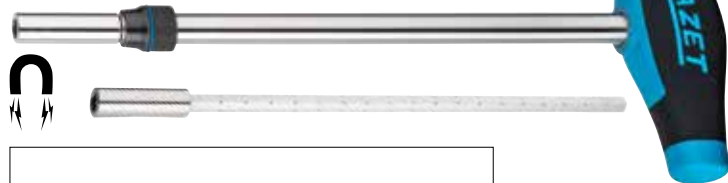

Incl. 2239-9

Made in Germany

866BH-14

EAN-No. 4000896249336

49,- Fr.*

1/4" Porte-embouts (bits) double avec manche en T

6.3 1/4"

NOUVEAU !

- Logements d'embouts-tournevis (bits) avec aimants pour garantir leur maintien sûr
- Utilisation flexible grâce à deux possibilités de logement des embouts-tournevis (bits) dans un seul outil
- Deux logements pour embouts-tournevis (bits) 6,3 mm 1/4"
- Longueurs de la lame à partir de la poignée : 63 mm / 7,5 mm
- Force magnétique : 1 000 g par logement
- Largeur du manche : 105 mm
- Manche en T bimatière ergonomique HAZET

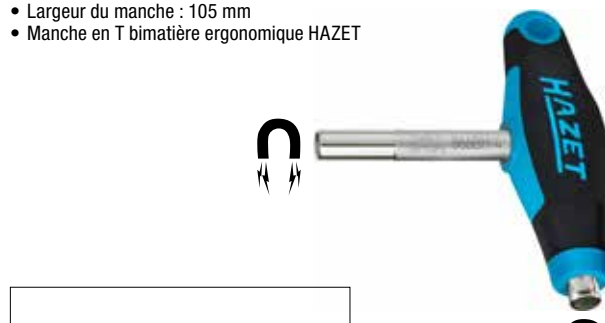

Made in Germany

866BH-4

EAN-No. 4000896249329

27,70 Fr.*

1/4" Clé à douille avec manche en T

- Avec bille de retenue
- Manche en T bimatière
- Surface : chromée mate

Exécution courte

- Longueur : 134 mm
- Longueur de lame : 100 mm

866-4

EAN-No. 4000896242979

17,- Fr.*



Exécution longue

- Longueur : 300 mm
- Longueur de lame : 266 mm

866-10

EAN-No. 4000896241842

18,- Fr.*



1/4" Rallonge de porte-embouts (bits)

6.3 1/4" 6.3 1/4"

NOUVEAU !

- Tige extra-longue pour vissages profonds dans des zones de travail étroites
- Adaptable dans chaque intégration de 6,3 mm 1/4"
- Six pans extérieurs 6,3 mm 1/4"
- Force magnétique : 1000 g par logement
- Longueur : 212 mm



Made in Germany

2239-9

EAN-No. 4000896249343

16,50 Fr.*

Porte-embouts 1/4"

6.3 1/4"

- Avec aimant pour le maintien sûr des embouts-tournevis (bits)
- Manche bimatière
- Longueur : 80 mm



810BMK

EAN-No. 4000896246090

10,50 Fr.*

1/4" Mini-jeu de clés à chocs sans fil à embout-tournevis (bit)

- Couple de desserrage max. : 4,5 Nm
- Accélération de vibration : 180 m/s²
- Tours par minute : 180

Contenu :

- 4 embouts-tournevis (bits) longs, 50 mm :
 - PZ1 · PZ 2
 - s 4 mm
 - T20
- Câble de charge : 1,5 m
- Holster approprié

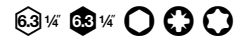

HAZET ion

9230B-1
EAN-No. 4000896250820

99,- Fr.*



1/4" Jeu d'embouts-tournevis (bits)

			s 0.6 x 4.5 · 0.8 x 5.5 · 1 x 6 mm
			PH 1 (3x) · PH 2 (3x) · PH 3
			PZ 1 (3x) · PZ 2 (3x) · PZ 3
			s 3 · 4 · 5 · 6 mm
			T10 · T15 (2x) · T20 (2x) · T25 (2x) · T27 · T30 (2x) · T40 (2x)
			T20H · T30H
			Adaptateur d'embout-tournevis (bit)

2240N/36
EAN-No. 4000896187614

60,- Fr.*



1/4" Jeu d'embouts-tournevis (bits)

			s 0.5 x 4 · 0.6 x 4.5 · 0.8 x 5.5 · 1 x 6 mm
			PH 1 (4x) · PH 2 (4x) · PH 3 (2x)
			PZ 1 (3x) · PZ 2 (3x) · PZ 3
			s 2 · 2.5 · 3 · 4 · 5 · 6 mm
			T6 · T7 · T8 · T9 · T10 · T15 (2x) · T20 (2x) · T25 (2x) · T27 (2x) · T30 (2x) · T40 (2x)
			T10H · T15H · T20H · T25H · T27H · T30H
			Adaptateur d'embout-tournevis (bit)

2240N/51
EAN-No. 4000896187607

75,- Fr.*

1/4" Porte-embouts

- Complément idéal aux jeux d'embouts-tournevis (bits) HAZET
- Forme spéciale l'empêchant de se mettre à rouler inopinément
- Avec fermeture à baïonnette pour le maintien sûr des embouts-tournevis (bits)
- Manche en 3 composants antidérapant HAZET – pour une bonne transmission de puissance
- Longueur : 98 mm



810BHK
EAN-No. 4000896237579

13,50 Fr.*



1/4" Adaptateur d'embout-tournevis (bit)

- Avec fermeture à baïonnette pour le maintien sûr des embouts-tournevis (bits)
- Longueur : 60 mm



2239N-6
EAN-No. 4000896238934

13,50 Fr.*

1/4" Tournevis à cliquet à embouts-tournevis (bits) avec magasin intégré

- Fonction à cliquet commutable ou utilisation comme simple tournevis
- Magasin d'embouts-tournevis (bits) à ouverture facile en appuyant sur un bouton et en tirant d'un coup
- Tient bien en main et offre une force suffisante
- Longueur : 170 mm (fermé, sans rallonge)



Rallonge incluse (80 mm) 810R-2

Jeu



Contenu :

- Tournevis à cliquet à embouts-tournevis (bits) 810R-1
- Rallonge 810R-2
- 12x embouts-tournevis (bits)

			0.5 x 4.0 · 1.2 x 6.5 mm
			PH 1 · PH 2
			PZ 1 · PZ 2
			s 4 · 5 · 6 mm
			T15 · T20 · T25

810R-3
EAN-No. 4000896239658

75,- Fr.*

Jeu



Contenu :

- Tournevis à cliquet à embouts-tournevis (bits) 810R-1
- Rallonge 810R-2
- 12x embouts-tournevis (bits)

			0.8 x 5.5 mm
			PH 2 · PH 3
			s 3 · 4 · 5 · 6 mm
			T15 · T20 · T25 · T27 · T30

810R-4
EAN-No. 4000896239665

75,- Fr.*

Fente / Phillips



810/6
EAN-No. 4000896058808

34,- Fr.*

4 x			0.5x3.0 · 0.8x4.0 · 1.0x5.5 · 1.2x6.5 mm
2 x			PH 1 · PH 2



TORX®



810T/6
EAN-No. 4000896204304

50,- Fr.*

6 x			T10 · T15 · T20 · T25 · T27 · T30
-----	--	--	-----------------------------------



Percuteur



- Lame équipée d'un collet à 6 pans en tant que prise de clé, permettant l'application d'une force de desserrage élevée



810U-1/5
EAN-No. 4000896179572

57,- Fr.*

3 x			0.8x4.5 · 1.0x5.5 · 1.2x7 mm
2 x			PH 1 · PH 2



HEXAnamic®



- Manche en 3 composants antidérapant HAZET – pour une bonne transmission de puissance



802/5
EAN-No. 4000896147359

54,- Fr.*

3 x			0.8x4.0 · 1.0x5.5 · 1.2x6.5 mm
2 x			PH 1 · PH 2

Pince multiprise avec fonction de positionnement rapide par levier

- Réglage rapide et pratique grâce à un système spécial de levier
- Réglage sans empoiigner la pince à nouveau – utilisation possible d'une seule main
- Longueur : 260 mm



Made in Germany

760-2

EAN-No. 4000896188451

69,- Fr.*

Jeu de pinces

- Longueurs : 250, 165, 160 mm



Made in Germany

1859SPC/3

EAN-No. 4000896179039

96,- Fr.*



Jeu de clés mixtes

- Exécution longue et mince
- Têtes minces
- Tige à profil HAZET extra-robuste en double T
- Tête polygonale inclinée à 15°
- Surface : chromée, tête polie
- s 8 · 10 · 12 · 13 · 17 · 19 mm



Made in Germany

600N/6

EAN-No. 4000896234554

115,- Fr.*

Jeu de clés mixtes à cliquet

- Fonction de cliquet avec levier d'inversion à actionner d'une seule main
- À denture fine, 72 dents · Angle de manœuvre 5° · Inclinaison à 13°
- Surface : chromée
- Sortie : profil Traction à 12 pans extérieurs
- s 8 · 10 · 13 · 17 · 19 mm



606/5

EAN-No. 4000896177998

139,- Fr.*

1/4", 3/8", 1/2", 3/4" Jeu d'adaptateurs

- Avec bille de retenue



Made in Germany

958/7

EAN-No. 4000896204595

115,- Fr.*



Jeu d'extracteurs à serrage rapide

• Dans un présentoir

Jeu de 5 pièces :

- 1750-9
- 1750-11
- 1750-14
- 1750-19
- 1750-26



1750/5
EAN-No. 4000896251476
1.130,- Fr.*

5 Extracteur à serrage rapide

- Résistance et rigidité élevées pour un travail en toute sécurité
- Ajustement rapide grâce à une fixation « à un écrou » par bras
- Extracteur à deux bras
- Extracteur intérieur et extérieur dans un seul outil
- Montage simple et rapide

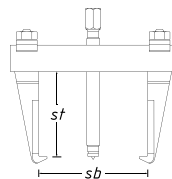

Pont massif en acier entier

Bras forgés

NOUVEAU !



NOUVEAU !

1750-9
EAN-No. 4000896249923
138,- Fr.*

Max. t	sb mm	st mm	Broche mm
2	100	80	M 12 x 1,25 x 140



NOUVEAU !

1750-11
EAN-No. 4000896249947
146,- Fr.*

Max. t	sb mm	st mm	Broche mm
2	135	80	M 12 x 1,25 x 140



NOUVEAU !

1750-14
EAN-No. 4000896249961
180,- Fr.*

Max. t	sb mm	st mm	Broche mm
2	135	135	M 12 x 1,25 x 165



NOUVEAU !

1750-19
EAN-No. 4000896249985
239,- Fr.*

Max. t	sb mm	st mm	Broche mm
10	185	160	M 20 x 1,5 x 248



NOUVEAU !

1750-26
EAN-No. 4000896250028
350,- Fr.*

Max. t	sb mm	st mm	Broche mm
10	260	220	M20 x 1,5 x 319



NOUVEAU !

1750-34
EAN-No. 4000896250042
520,- Fr.*

Max. t	sb mm	st mm	Broche mm
20	345	260	M 27 x 2 x 377



NOUVEAU !

1750-44
EAN-No. 4000896250134
640,- Fr.*

Max. t	sb mm	st mm	Broche mm
20	440	260	M 27 x 2 x 377

OUTILS HAUTE TENSION AVEC ISOLATION DE PROTECTION

1000 V

- ▶ Pour un travail sécurisé et sans danger
- ▶ Pour une utilisation sûre jusqu'à 1 000 volts
- ▶ Contrôle selon IEC 60900
- ▶ Isolation de protection spéciale HAZET de 1 000 V : isolation de sécurité multi-couche à deux couleurs, une couche d'isolation rouge à l'extérieur et une jaune à l'intérieur



3/8", 1/2" Clé dynamométrique haute tension, avec isolation de protection

- Calibrage
- Longue durée de vie – haute précision
- Plus de remise en position : en ce qui concerne les clés dynamométriques HAZET des séries 5000 et 6000, il a été prouvé lors de tests longue durée qu'une remise en position sur la plus petite valeur lue sur l'échelle n'est pas nécessaire
- Déclenchement à droite / à gauche par un carré démontable, pour permettre un serrage au couple pré-réglé à droite comme à gauche dans la précision de déclenchement prescrite
- Ajustage et réparations possibles avec démontage/montage de la clé dynamométrique KV uniquement dans le centre de service HAZET



10 3/8"

- 2 – 10 Nm
- Longueur : 275 mm



Made in Germany
5108KV
EAN-No. 4000896235421



570,- Fr.*

10 3/8"

- 5 – 25 Nm
- Longueur : 305 mm



Made in Germany
5109KV
EAN-No. 4000896235445



585,- Fr.*

125 1/2"

- 20 – 120 Nm
- Longueur : 420 mm



Made in Germany
5121KV
EAN-No. 4000896233397



591,- Fr.*



179NX-7-RAL3020 avec 70 outils professionnels avec isolation de protection

70

Plan de travail en acier inoxydable



Assortiment



3/3+

179NX-7/70KV
EAN-No. 4000896235483

3.850,- Fr.*

163-545/41 10 3/8"

6 – 22 mm, T10 – T50, LG-T10 – LG-T50



163-172x50



163-229/7

163-542/18 s 7 – 32 mm



163-172x50



163-226/4

Jeu d'outils haute tension, avec isolation de protection

10 3/8 10 3/8 52

- Développement du produit en partenariat avec un des principaux constructeurs automobiles, avec agrément de l'organisme TÜV-Süd
- Surface : avec isolation de protection



10 3/8



10 3/8

10 3/8 Longueur : 90 · 142 mm



10 3/8

s 6 · 7 · 8 · 9 · 10 · 11 · 12 · 13
14 · 17 · 18 · 19 · 20 · 22 mm



10 3/8

M8 · M10 · M12



0.4 x 2.5 mm
0.5 x 3 mm
0.6 x 3.5 mm
0.8 x 4 mm

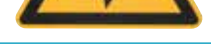

PH1
PH2
PH3



T20
T25
T30



Tournevis détecteur de tension inclus !



Pour véhicules hybrides et électriques !



150/52

EAN-No. 4000896247578

1.685,- Fr.*

Tapis isolé

- Pour le travail dans des zones à haute tension
- Tapis isolé en caoutchouc, testé 50 000 V, selon VDE 0303
- Un côté lisse et l'autre anti-dérapant
- Dimensions : 1 000 x 1 000 x 4,0 mm
- Courroie amovible

Made in Germany

196VDE-8/2

EAN-No. 4000896174836

360,- Fr.*



Multimètre

- Mesure de la tension, résistance, fréquence, capacité et température
- Pointes de mesure incluses à encliqueter dans l'étui
- Sonde de température de -20 °C à 200 °C comprise
- Tension continue : 0 – 600 V
- Tension alternative : 0 – 600 V
- Courant continu : 0 – 10 A
- Courant alternatif : 0 – 10 A
- Résistance : 0 – 60 MΩ
- Test de diode
- Lors du test de continuité, le vibreur intégré indique une continuité inférieure à 50 Ω
- Fréquence : 0 – 10 MHz
- Rapport cyclique
- Mesure de capacité : 0 à 60 MΩ
- Incluant 2x piles AA



2152-600

EAN-No. 4000896246762

188,- Fr.*

3/8" Jeu d'outils haute tension, avec isolation de protection

10 3/8 10 3/8 27

- Utilisation universelle pour tous les travaux sur les systèmes haute tension dans l'artisanat · l'industrie · les véhicules électriques et hybrides
- Production conforme aux consignes DIN actuelles – Protection optimale et sécurité maximale grâce au contrôle de qualité permanent
- Évidement pour équipement ultérieur avec clé dynamométrique 3/8", avec isolation de protection 5109 KV (voir page 21)

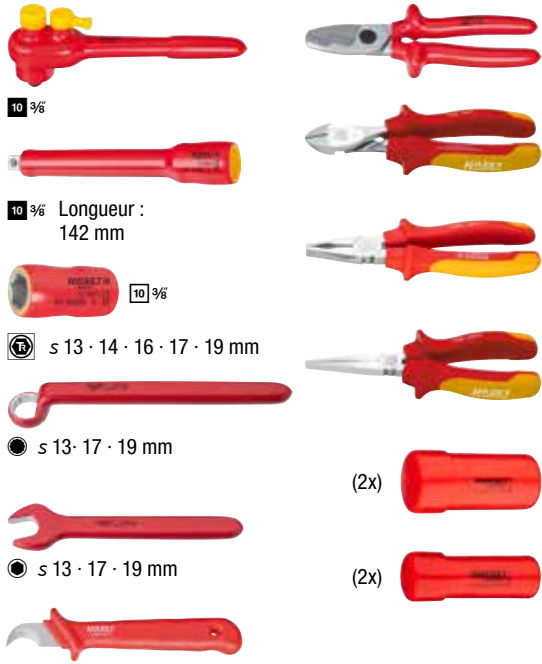

10 3/8
10 3/8 Longueur : 142 mm
10 3/8
s 13 · 14 · 16 · 17 · 19 mm
s 13 · 17 · 19 mm
s 13 · 17 · 19 mm

0.4x2.5 · 0.8x4 mm
PH1 · PH2



Utilisation universelle pour tous les travaux sur les systèmes haute tension dans l'artisanat, l'industrie ainsi que les véhicules électriques et hybrides !

150/27
EAN-No. 4000896245550

1.060,- Fr.*

Jeu de tournevis d'électricien haute tension, avec isolation de protection

- Manche bimatière ergonomique HAZET (rouge/jaune)
- Tournevis détecteur de tension (839-1), 220 – 250 V selon DIN VDE 06800-6

6



810/6VDE
EAN-No. 4000896179329

51,50 Fr.*

810VDE 0.4x2.5 · 0.6x3.5 · 0.8x4 mm
810VDE PH 1 · PH 2
839-1 0.5x2.8 mm

Jeu de pinces, avec isolation de protection

- Dans une garniture en mousse souple bimatière – approprié à la servante d'atelier Assistent HAZET

3



Made in Germany
163-227/3
EAN-No. 4000896177868

240,- Fr.*



1802VDE-22 Pince de force coupante diagonale
1804VDE-33 Ciseaux pour câble
1860VDE-11 Pince à dénuder

Jeu d'outils pour électriciens, avec isolation de protection

- Manche bimatière ergonomique HAZET (rouge/jaune)
- Tournevis détecteur de tension (839-1), 220 – 250 V selon DIN VDE 06800-6

8



1802VDE/8
EAN-No. 4000896234561

160,- Fr.*

810VDE 0.4x2.5 · 0.8x4 mm
839-1 0.5x2.8 mm
810VDE PH 1 · PH 2 · PH 3
1802VDE-22 Pince de force coupante diagonale
1841AVDE-22 Pince demi-ronde

Jeu de tournevis, avec isolation de protection

- Tous les tournevis sont testés à 10 000 volts, le travail sûr est garanti jusqu'à 1 000 volts
- Lame ronde

14



804VDE/14
EAN-No. 4000896133000

135,- Fr.*

2.5x0.4 · 3.0x0.5 · 3.5x0.6 · 4.0x0.8 · 5.5x1.0 · 6.5x1.2 mm
PH 1 · PH 2
PZ 2
T 10 · T 15 · T 20



CLÉ DYNAMOMÉTRIQUE SYSTÈME 5000-3CT – NOTRE CLASSIQUE DE L'ATELIER !

- ▶ Grande plage de mesure : 1 – 800 Nm
- ▶ 15 versions avec cliquet réversible ainsi que cliquet réversible pour embouts-tournevis (bits)
 - 1/4" · 3/8" · 1/2" · 3/4" ou carré femelle 9x12 · 14x18 mm
- ▶ Précision : ± 3 % de la valeur lue sur l'échelle (5107 ± 4 %)
- ▶ Propre centre de service HAZET pour un service après-vente hors pair
- ▶ Développement et production par HAZET « Made in Germany »



Avec cliquet réversible ! SYSTÈME 5000-3CT

6.3 1/4" 10 3/8" 125 1/2" 20 3/4"

- L'aide au réglage à crans pour un guide-utilisateur optimisé assure un réglage rapide et sûr de la valeur du couple de serrage souhaitée en tournant la poignée
- La forme trigonométrique du dispositif rotatif bleu empêche un mouvement incontrôlé
- Précision ± 3 % de la valeur lue sur l'échelle (dans le sens de serrage pour le serrage à droite) / 5107-3 CT précision de ± 4 % de la valeur lue sur l'échelle
- Le levier de manœuvre intégré avec fonction de rotation libre sur une plage de mesure de 20 à 320 Nm réduit aussi bien le risque de blessure que celui d'un dysfonctionnement (5121-3CT, 5122-3CT, 5123-3CT)
- Contrôlée selon DIN EN ISO 6789-2:2017 avec certificat d'étalonnage et numéro de série
- Carré mâle selon DIN 3120, ISO 1174-1

Made in Germany

HAZET No.	Sortie	Plage Nm	Précision de déclenchement %	Longueur mm	EAN-No. 4000896 +	Fr.* net
5107-3CT	6.3 1/4"	1-9	4	234	218875	259,-
5108-3CT	6.3 1/4"	2.5-25	3	234	218882	259,-
5110-3CT	10 3/8"	10-60	3	320	218899	239,-
5111-3CT	10 3/8"	20-120	3	375	235384	255,-
5120-3CT	125 1/2"	10-60	3	320	218905	255,-
5121-3CT	125 1/2"	20-120	3	421	218912	270,-
5122-3CT	125 1/2"	40-200	3	519	219001	275,-
5123-3CT	125 1/2"	60-320	3	628	218998	297,-
5143-3CT	125 1/2"	100-400	3	790	235407	800,-
5145-3CT	20 3/4"	300-800	3	1271	218929	980,-



Plus besoin de remise en position initiale !



Avec cliquet réversible pour embouts-tournevis (bits) 1/4" SYSTÈME 5000-3CT

6.3 1/4"

- Avec cliquet réversible pour embouts-tournevis (bits) pour les espaces particulièrement réduits
- Particulièrement recommandée dans le secteur des deux roues sur les pièces en aluminium et en carbone ainsi que sur les composants en plastique ou les habillages des motos, scooters et vélos

Made in Germany

HAZET No.	Sortie	Plage Nm	Précision de déclenchement %	Longueur mm	EAN-No. 4000896 +	Fr.* net
5107B-3CT	6.3 1/4"	1-9	4	234	244584	275,-
5108B-3CT	6.3 1/4"	2.5-25	3	234	244591	275,-



Avec attache femelle ! SYSTÈME 5000-3CT

9 x 12 14 x 18

- Avec attache femelle 9x12 pour la plupart des vissages de vélo avec filetage à droite et à gauche
- Vis avec filetage à gauche (selon le fabricant), par ex. fourche arrière/bras oscillant, amortisseur/basculé, patte de dérailleur, hauban et écrou de roue de chaîne sur le moteur de vélo électrique
- Une simple rotation des attaches mâles 9x12 polyvalentes de HAZET (par ex. comme clé à fourche ou clé polygonale, cliquet réversible carré ou pour embouts-tournevis (bits)) permet de serrer avec précision les vis à filetage à droite ou à gauche avec un tolérance de ± 3 %

Made in Germany

HAZET No.	Sortie mm	Plage Nm	Précision de déclenchement %	Longueur mm	EAN-No. 4000896 +	Fr.* net
5280-3CT	9x12	2.5-25	3	218	239290	259,-
5290-3CT	9x12	10-60	3	291	228904	242,-
5292-3CT ¹	14x18	40-200	3	484	228911	259,-

Calcul de la longueur effective



HAZET Application pour Android



HAZET Application pour Apple



¹ Attaches mâles appropriées avec sortie 14x18 mm dans le catalogue en ligne 2023, à partir de la page 327 (catalogue imprimé 2022/23, à partir de la page 301)

TECHNOLOGIE HiPer HAZET ÉPROUVÉE : MAINTENANT ÉGALEMENT AVEC LA CLÉ DYNAMOMÉTRIQUE SYSTÈME 6000-1CT !

90 dents, angle de pivotement 4°

90
4°

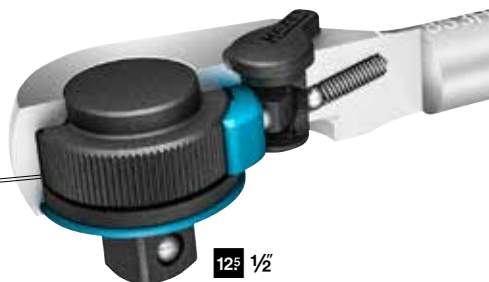

12 $\frac{1}{2}$

Parfaite également pour les travaux dans les espaces réduits

Comparaison de l'espace requis pour la clé dynamométrique à 32 dents par rapport à HiPer avec 90 dents



Espace requis jusqu'ici avec 32 dents : $\approx 11,25^\circ$

Nouveau ! Pour HiPer, espace requis avec 90 dents : uniquement $\approx 4^\circ$!

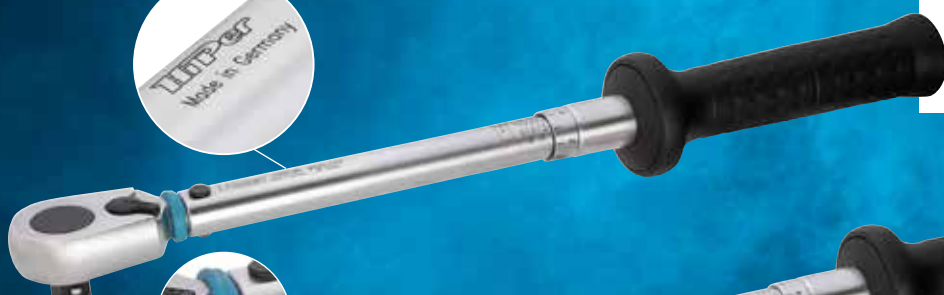

20 – 120 Nm, $\pm 2\%$
Longueur : 437 mm
Made in Germany
6121-1CT



12 $\frac{1}{2}$

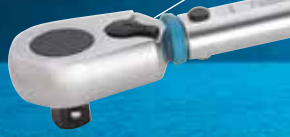

12 $\frac{1}{2}$



12 $\frac{1}{2}$



60 – 320 Nm, $\pm 2\%$
Longueur : 661 mm
Made in Germany
6123-1CT

Technologie HiPer :
haute précision en une seule clé !
Autres versions en préparation





Twin Turbo

LA SÉRIE DE CLÉS À CHOCS HAZET LA PLUS PUISSANTE JAMAIS VUE !

- ▶ Clé à chocs Twin Turbo 1/2", 3/4", 1" jusqu'à 4 100 Nm de puissance
- ▶ Twin Effect – Plus de puissance en moins de temps !
- ▶ Deux entrées d'air et quatre sorties d'air
- ▶ Le moteur pneumatique à 8 lamelles avec une puissance de percussion 25 % plus importante garantit un couple de serrage maximal
- ▶ Propre centre de service HAZET pour un service après-vente hors pair

Courte : seulement 128 mm

125 1/2

Couple de desserrage maximal : 2200 Nm

- Couple de serrage recommandé : 948 Nm
- Niveau de puissance acoustique (avec pression de service) : 110,7 db(A) Lp W
- Niveau de pression acoustique (avec pression de service) : 99,7 dB(A) Lp A
- Accélération de vibration : 8,69 m/s²
- Tours par minute : 8300
- Quantité d'air nécessaire 147,2 l/min
- Couple de desserrage (max.) indiqué avec la taille de vis M : 16
- Poids : 1,6 kg
- Longueur : 128 mm



1/2"

9012TT

EAN-No. 4000896226924

350,- Fr.*

Orientable à 120°

125 1/2

Couple de desserrage maximal : 550 Nm

- Couple de serrage recommandé : 450 Nm
- Niveau de puissance acoustique (avec pression de service) : 101,1 db(A) Lp W
- Niveau de pression acoustique (avec pression de service) : 90,1 dB(A) Lp A
- Accélération de vibration : 4,89 m/s²
- Tours par minute : 8000
- Quantité d'air nécessaire : 113 l/min
- Couple de desserrage (max.) indiqué avec la taille de vis M : 16
- Poids : 1,3 kg
- Longueur : 70 mm

1/2"



120°

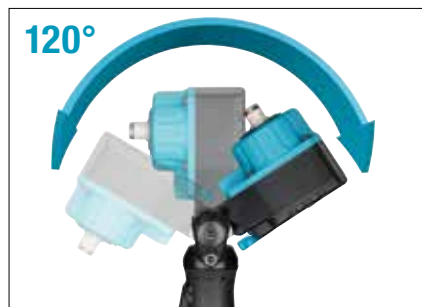

360°

9012ATT

EAN-No. 4000896234738

269,- Fr.*
Courte : seulement 184 mm

20 3/4"

Couple de desserrage maximal : 4100 Nm

- Couple de serrage recommandé : 1890 Nm
- Niveau de puissance acoustique (avec pression de service) : 110,5 db(A) Lp W
- Niveau de pression acoustique (avec pression de service) : 99,5 dB(A) Lp A
- Accélération de vibration : 10,69 m/s²
- Tours par minute : 5200
- Quantité d'air nécessaire : 243,5 l/min
- Couple de desserrage (max.) indiqué avec la taille de vis M : 32
- Poids : 4,5 kg
- Longueur : 184 mm

3/4"

9013TT

EAN-No. 4000896227143

970,- Fr.*

Longue broche : 186 mm

20 3/4"

3/4"



Couple de desserrage maximal : 3 800 Nm

- Couple de serrage recommandé : 1758 Nm
- Niveau de puissance acoustique (avec pression de service) : 113,5 db(A) Lp W
- Niveau de pression acoustique (avec pression de service) : 102,5 dB(A) Lp A
- Accélération de vibration : 9,02 m/s²
- Tours par minute : 5200
- Quantité d'air nécessaire 243 l/min
- Couple de desserrage (max.) indiqué avec la taille de vis M : 32
- Poids : 5,5 kg
- Longueur : 184 mm
- Longueur de la broche : 186 mm



9013LGTT

EAN-No. 4000896232277

930,- Fr.*

Puissante et maniable

25 1"

Couple de desserrage maximal : 4 100 Nm

- Couple de serrage recommandé : 1898 Nm
- Niveau de puissance acoustique (avec pression de service) : 112,9 db(A) Lp W
- Niveau de pression acoustique (avec pression de service) : 101,9 dB(A) Lp A
- Accélération de vibration : 19,11 m/s²
- Tours par minute : 5200
- Quantité d'air nécessaire : 235 l/min
- Couple de desserrage (max.) indiqué avec la taille de vis M : 32
- Poids : 4,6 kg
- Longueur : 184 mm



1"



9014TT

EAN-No. 4000896234684

995,- Fr.*



Longue broche : 240 mm

25 1"

1"



Couple de desserrage maximal : 3 850 Nm

- Couple de serrage recommandé : 1627 Nm
- Niveau de puissance acoustique (avec pression de service) : 113,5 db(A) Lp W
- Niveau de pression acoustique (avec pression de service) : 102,5 dB(A) Lp A
- Accélération de vibration : 17,31 m/s²
- Tours par minute : 4600
- Quantité d'air nécessaire : 235 l/min
- Couple de desserrage (max.) indiqué avec la taille de vis M : 32
- Poids : 5,9 kg
- Longueur : 130 mm
- Longueur de la broche : 240 mm



9014LGTT

EAN-No. 4000896234677

1.160,- Fr.*



Couple de desserrage max. : 461 Nm

10 3/8"

- Exécution compacte pour les travaux dans des endroits étroits – à peine 92 mm de long
- Mécanisme de frappe à marteau simple
- Tours par minute : 6500
- Quantité d'air nécessaire : 85,2 l/min
- Niveau de pression acoustique (avec pression de service) : 90,3 dB(A) Lp A
- Accélération de vibration : 7,78 m/s²
- Poids : 1,2 kg

Exécution courte !

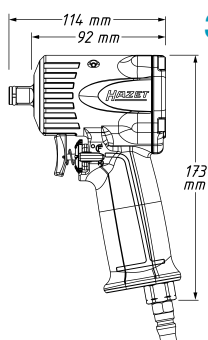

3/8"



9011M
EAN-No. 4000896201570

HAZET No.	Coque de protection en silicone	EAN-No. 4000896+	Fr.* net
9012M-S	Appropriée à 9011M	202232	10,70

290,- Fr.*

Couple de desserrage max. : 1 200 Nm

125 1/2"

- Exécution compacte pour les travaux dans des endroits étroits – à peine 80 mm de long
- Mécanisme de frappe à marteau simple
- Tours par minute : 8800
- Quantité d'air nécessaire : 127,4 l/min
- Niveau de pression acoustique (avec pression de service) : 92,2 dB(A) Lp A
- Accélération de vibration : 13,49 m/s²
- Poids : 1,3 kg

Extra-courte – notre meilleure vente

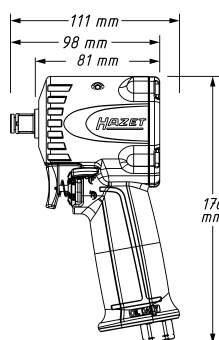

1/2"



9012M-1
EAN-No. 4000896218356

HAZET No.	Coque de protection en silicone	EAN-No. 4000896+	Fr.* net
9012M-1-S	Appropriée à 9012M-1	222735	10,50

289,- Fr.*

Couple de desserrage max. : 850 Nm

125 1/2"

- Mécanisme de frappe type embrayage à goupille de haute performance
- Tours par minute : 7000
- Quantité d'air nécessaire : 127,4 l/min
- Niveau de pression acoustique (avec pression de service) : 92,1 dB(A) Lp A
- Accélération de vibration : 7,42 m/s²
- Poids : 2,6 kg



1/2"

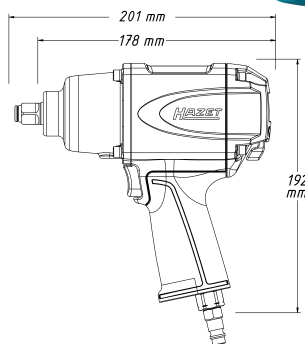

Puissance augmentée grâce à la nouvelle conception du moteur pneumatique !

9012SPC
EAN-No. 4000896119639

HAZET No.	Coque de protection en silicone	EAN-No. 4000896+	Fr.* net
9012SPC-S	Appropriée à 9012SPC	222476	15,90

243,- Fr.*

Couple de desserrage max. : 1 890 Nm

20 3/4"

- Mécanisme de frappe à marteaux jumelés de haute performance
- Tours par minute : 7300
- Quantité d'air nécessaire : 153 l/min
- Niveau de pression acoustique (avec pression de service) : 104 dB(A) Lp A
- Accélération de vibration : 7,47 m/s²
- Poids : 2,1 kg

3/4"



Clé à chocs 3/4" en dimension de boîtier 1/2" !

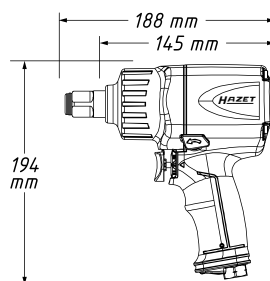

9013M
EAN-No. 4000896212347



599,- Fr.*

Couple de desserrage maximal : 40 Nm

6.3 1/4"

- Pour serrage contrôlé à la main à des couples de serrage > 60 Nm
- Niveau de puissance acoustique (avec pression de service) : 101 db(A) Lp W
- Niveau de pression acoustique (avec pression de service) : 90 dB(A) Lp A
- Accélération de vibration : 3,30 m/s²
- Tours par minute : 250
- Quantité d'air nécessaire : 72 l/min
- Poids : 0,5 kg
- Longueur : 150 mm



1/4"

Version mini

9020P-2
EAN-No. 4000896184323

245,- Fr.*

Couple de desserrage maximal : 54 Nm

10 3/8"

- Pour serrage contrôlé à la main à des couples de serrage > 260 Nm
- Niveau de puissance acoustique (avec pression de service) : 103 db(A) Lp W
- Niveau de pression acoustique (avec pression de service) : 92 dB(A) Lp A
- Accélération de vibration : 3,90 m/s²
- Tours par minute : 300
- Quantité d'air nécessaire : 103 l/min
- Poids : 0,5 kg
- Longueur : 150 mm



3/8"

Version mini

9021P-2
EAN-No. 4000896184545

245,- Fr.*

Couple de desserrage maximal : 108 Nm

12.5 1/2"

- Pour serrage contrôlé à la main à des couples de serrage > 400 Nm
- Niveau de puissance acoustique (avec pression de service) : 110 db(A) Lp W
- Niveau de pression acoustique (avec pression de service) : 99 dB(A) Lp A
- Accélération de vibration : 9,10 m/s²
- Tours par minute : 280
- Quantité d'air nécessaire : 113 l/min
- Poids : 1,24 kg
- Longueur : 258 mm



1/2"

Tête fermée

9022P-2
EAN-No. 4000896184538

318,- Fr.*

Couple de desserrage maximal : 102 Nm

12.5 1/2"

- Pour serrage contrôlé à la main à des couples de serrage > 270 Nm
- Niveau de puissance acoustique (avec pression de service) : 98 db(A) Lp W
- Niveau de pression acoustique (avec pression de service) : 91 dB(A) Lp A
- Accélération de vibration : 4,53 m/s²
- Tours par minute : 400
- Quantité d'air nécessaire : 113 l/min
- Poids : 1,28 kg
- Longueur : 280 mm



1/2"

Système de frappe

9022SR-1
EAN-No. 4000896170593

339,- Fr.*

Couple de desserrage maximal : 120 Nm

12.5 1/2"

- Pour serrage contrôlé à la main à des couples de serrage > 400 Nm
- Niveau de puissance acoustique (avec pression de service) : 102,2 db(A) Lp W
- Niveau de pression acoustique (avec pression de service) : 91,2 dB(A) Lp A
- Accélération de vibration : 4,87 m/s²
- Tours par minute : 200
- Quantité d'air nécessaire : 107,6 l/min
- Poids : 1,55 kg
- Longueur : 285 mm



1/2"

Gâchette à 360°

9022-360
EAN-No. 4000896209781

370,- Fr.*

Puissance : 224 watts

- Permet également le traitement de filetages très longs avec 6 pans intérieurs ouverts de 17 mm
- Utilisable pour 1/4", 3/8" et 1/2" en échangeant les têtes de cliquet
- Niveau de puissance acoustique (avec pression de service) : 93,4 db(A) Lp W
- Niveau de pression acoustique (avec pression de service) : 82,8 dB(A) Lp A
- Accélération de vibration : 1,80 m/s²
- Tours par minute : 400
- Quantité d'air nécessaire : 84 l/min
- Poids : 0,48 kg
- Longueur : 160 mm

17 mm



10 3/8"

6.3 1/4"

6.3 1/4"



Mini et multifonction

4

9023M-1
EAN-No. 4000896227112

275,- Fr.*

Micro-meuleuse

- Puissance : 190 watts
- Usinage précis de pièces à travailler, même dans les endroits difficiles d'accès
- Mandrin : 3 mm
- Niveau de puissance acoustique (avec pression de service) : 86,4 db(A) Lp W
- Niveau de pression acoustique (avec pression de service) : 80,4 dB(A) Lp A
- Accélération de vibration : 0,80 m/s²
- Tours par minute : 60000
- Quantité d'air nécessaire : 75 l/min
- Longueur de tuyau : 1500 mm
- Poids : 0,23 kg
- Longueur : 132 mm

KEVLAR



NOUVEAU !



Longue durée de vie grâce aux lamelles en Kevlar !

9032MK

EAN-No. 4000896248346

184,- Fr.*



HAZET No.	Accessoires		EAN-No. 4000896+	Fr.* net
9032-03/5	Jeu de fraises sur tiges en métal dur, 3 mm	5	222483	152,-

Mini-meuleuse

- Puissance : 224 watts
- Mandrin de 6 mm avec adaptateur de 3 mm pour l'intégration des deux dimensions de meule
- Fonctionnement silencieux : le tuyau d'évacuation d'air intégré évacue l'air de la pièce à travailler et amortit le bruit
- Niveau de puissance acoustique (avec pression de service) : 85,8 db(A) Lp W
- Niveau de pression acoustique (avec pression de service) : 78,7 dB(A) Lp A
- Accélération de vibration : 1,80 m/s²
- Tours par minute : 30000
- Quantité d'air nécessaire : 43,7 l/min
- Poids : 0,38 kg
- Longueur de tuyau : 1500 mm
- Longueur de l'outil : 150 mm



9032M-36

EAN-No. 4000896209606

249,- Fr.*



HAZET No.	Accessoires		EAN-No. 4000896+	Fr.* net
9032-03/5	Jeu de fraises sur tiges en métal dur, 3 mm	5	222483	152,-
9032-06/3	Jeu de fraises sur tiges en métal dur, 6 mm	3	222667	120,-

Micro-meuleuse coudée

- Puissance : 186,4 watts
- Niveau de puissance acoustique (avec pression de service) : 78,1 db(A) Lp W
- Niveau de pression acoustique (avec pression de service) : 77,7 dB(A) Lp A
- Accélération de vibration : 0,37 m/s²
- Tours par minute : 70000
- Quantité d'air nécessaire : 150 l/min
- Poids : 0,23 kg
- Longueur de tuyau : 1500 mm
- Longueur de l'outil : 150 mm

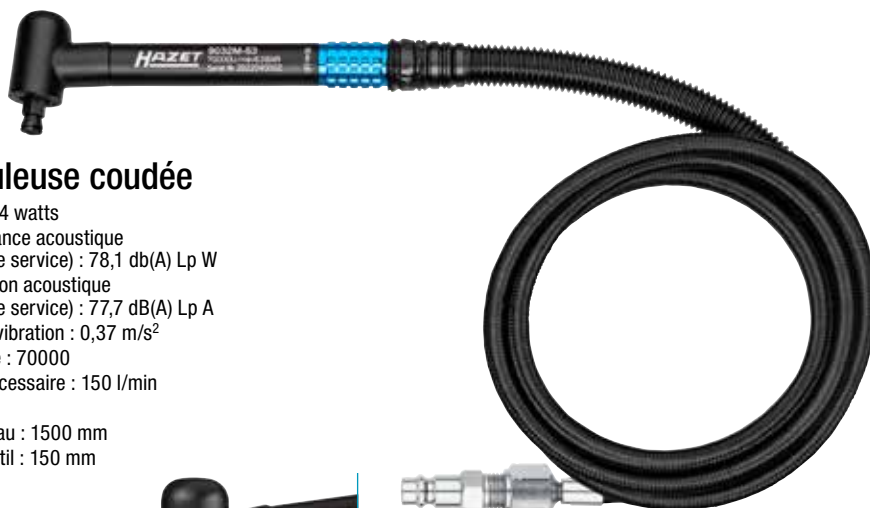

9032M-53

EAN-No. 4000896246205

319,- Fr.*



HAZET No.	Accessoires		EAN-No. 4000896+	Fr.* net
9032-03/5	Jeu de fraises sur tiges en métal dur, 3 mm	5	222483	152,-

Crayon graveur

- Puissance : 186,4 watts
- Marquage précis et durable (protection antivol, date de montage, etc.) de pièces (jusqu'à HRC55) · métaux · pierre · céramique · matières plastiques
- Niveau de puissance acoustique (avec pression de service) : 90 db(A) Lp W
- Niveau de pression acoustique (avec pression de service) : 78 dB(A) Lp A
- Accélération de vibration : 2,50 m/s²
- Tours par minute : 13000
- Quantité d'air nécessaire : 28,31 l/min
- Poids : 0,22 kg
- Longueur de tuyau : 1500 mm
- Longueur de l'outil : 150 mm



9035G-1

EAN-No. 4000896246625

249,- Fr.*

Meuleuse droite

- Puissance : 700 watts
- Meulage, lustrage, polissage et ébavurage
- Niveau de puissance acoustique (avec pression de service) : 98 db(A) Lp W
- Niveau de pression acoustique (avec pression de service) : 87 dB(A) Lp A
- Accélération de vibration : 0,46 m/s²
- Tours par minute : 22000
- Quantité d'air nécessaire : 150 l/min
- Poids : 0,8 kg
- Longueur : 157 mm



9032N-1

EAN-No. 4000896189359

179,- Fr.*

HAZET No.	Accessoires	EAN-No. 4000896+	Fr.* net
9030R-01/2	Disque de nettoyage, tr/min. max. 4 000, Ø 98 mm, épaisseur : 15 mm	241804	17,90

Jeu de brosses à poncer

- Pour dérouiller, décaper, enlever les restes de colle et de produit d'étanchéité ainsi que pour nettoyer les surfaces métalliques et les cordons de soudure en utilisant différents milieux abrasifs
- Le système de changement rapide Roloc® permet de remplacer rapidement et simplement les embouts abrasifs sans le moindre outil supplémentaire

- Niveau de puissance acoustique (avec pression de service) : 86 db(A) Lp W
- Niveau de pression acoustique (avec pression de service) : 75 dB(A) Lp A
- Accélération de vibration : 3,11 m/s²
- Tours par minute : 15000
- Quantité d'air nécessaire : 79 l/min
- Poids : 0,54 kg
- Longueur : 112 mm
- Hauteur : 152 mm

17



17 pièces



9033-11/17

EAN-No. 4000896222575

318,- Fr.*

HAZET No.	Pièces de rechange	■	EAN-No. 4000896+	Fr.* net
9033-11-015	① Plateau pour brosse à poncer 1/4" UNC Roloc®, Ø 50 mm	1	222841	20,50
9033-11-020/4	② Jeu de disques abrasifs, Ø 50,8 mm Roloc®, variante dure	4	222834	34,-
9033-11-030/4	③ Jeu de disques abrasifs, Ø 50,8 mm Roloc®, variante souple	4	222728	31,-
9033-11-036/2	④ Jeu de brosses à poncer de rechange, violettes, Ø 50 mm Roloc®, grain : 36	2	222872	59,50
9033-11-050/2	⑤ Jeu de brosses à poncer de rechange, vertes, Ø 50 mm Roloc®, grain : 50	2	222865	45,80
9033-11-0120/2	⑥ Jeu de brosses à poncer de rechange, blanches, Ø 50 mm Roloc®, grain : 120	2	222858	59,50

Ponceuse à bande

- Puissance : 417,6 watts
- Avec tournevis coudé pour l'ajustement précis de la bande et le réglage angulaire sur la poignée
- Niveau de puissance acoustique (avec pression de service) : 94,8 db(A) Lp W
- Niveau de pression acoustique (avec pression de service) : 83,8 dB(A) Lp A
- Accélération de vibration : 1,88 m/s²
- Tours par minute : 19000
- Quantité d'air nécessaire : 94 l/min
- Poids : 0,81 kg
- Longueur : 291,4 mm



9033N-4
EAN-No. 4000896210183

297,- Fr.*



HAZET No.	Pièces de rechange	■	EAN-No. 4000896+	Fr.* net
9033-480/10	Jeu de bandes abrasives, grain 80	10	139101	24,90
9033-4100/10	Jeu de bandes abrasives, grain 100	10	139118	24,90
9033-4120/10	Jeu de bandes abrasives, grain 120	10	139125	24,90

Meuleuse d'angle

- Puissance : 671 watts
- Pour les disques de 0,8–6 mm d'épaisseur
- Niveau de puissance acoustique (avec pression de service) : 96 db(A) Lp W
- Niveau de pression acoustique (avec pression de service) : 85 dB(A) Lp A
- Accélération de vibration : 6,50 m/s²
- Tours par minute : 12000
- Quantité d'air nécessaire : 113 l/min
- Poids : 2 kg
- Longueur : 239 mm



9033N-7
EAN-No. 4000896205547

396,- Fr.*

HAZET No.	Pièces de rechange	■	EAN-No. 4000896+	Fr.* net
9233-010/5	Jeu de disques à tronçonner (125x1x22,23 mm)	5	219063	13,50
9233-010/25	Jeu de disques à tronçonner (125x1x22,23 mm)	25	219070	57,50
9233-011/10	Jeu de meules à ébarber (125x6x22,23 mm)	10	219087	41,-

Meuleuse angulaire

- Puissance : 700 watts
- Niveau de puissance acoustique (avec pression de service) : 100,5 db(A) Lp W
- Niveau de pression acoustique (avec pression de service) : 89,5 dB(A) Lp A
- Accélération de vibration : 3,65 m/s²
- Tours par minute : 14000
- Quantité d'air nécessaire : 113 l/min
- Poids : 1,7 kg
- Longueur : 371 mm



9033P-8
EAN-No. 4000896190515

420,- Fr.*



HAZET No.	Pièces de rechange	■	EAN-No. 4000896+	Fr.* net
9033P-08/5	Jeu de disques à tronçonner	5	201549	27,70
9033P-08/25	Jeu de disques à tronçonner	25	201402	99,-

Tronçonneuse

- Puissance : 522 watts
- Pour disques à tronçonner de 76 x 2,1 x 10 mm
- Avec 1 disque à tronçonner
- Niveau de puissance acoustique (avec pression de service) : 88 db(A) Lp W
- Niveau de pression acoustique (avec pression de service) : 88 dB(A) Lp A
- Accélération de vibration : 1,80 m/s²
- Tours par minute : 2000–18000
- Quantité d'air nécessaire : 114 l/min
- Poids : 0,9 kg
- Longueur : 207 mm



9033-10
EAN-No. 4000896196371

243,- Fr.*



HAZET No.	Pièce de rechange	■	EAN-No. 4000896+	Fr.* net
9033-010/5	Jeu de disques à tronçonner	5	199969	42,50

Jeu de mini-ponceuse excentrique

- Puissance : 238 watts
- Fixation auto-agrippante
- Niveau de puissance acoustique (avec pression de service) : 93 db(A) Lp W
- Niveau de pression acoustique (avec pression de service) : 80 dB(A) Lp A
- Accélération de vibration : 0,77 m/s²
- Tours par minute : 15000
- Quantité d'air nécessaire : 79 l/min
- Poids : 0,64 kg
- Longueur : 107 mm

- **Jeu de 36 pièces, contenu :**
 - 1 ponceuse excentrique
 - 2 plateaux de ponçage de 50 mm (2") et 75 mm (3")
 - 10 feuilles abrasives de chaque grain 320 / 400 / 600
 - 1 clé d'ajustage



9033N-5
EAN-No. 4000896205585

299,- Fr.*

36



Meuleuse coudée

- Puissance : 224 watts
- Meulage, lustrage, polissage et ébavurage, en particulier aux endroits difficilement accessibles
- Réglage progressif de la vitesse de rotation avec roue de réglage sur la partie supérieure de l'appareil
- Sortie d'air réglable à 360°
- Poids : 0,5 kg
- Longueur : 155 mm



9032N-5

EAN-No. 4000896198788

205,- Fr.*

Ponceuse excentrique

- Puissance : 375 watts
- Aspiration de la poussière
- Tuyau d'aspiration (2,0 m) et collecteur inclus
- Plateau de ponçage à 15 trous, Ø150 mm avec fixation auto-agrippante
- Quantité d'air nécessaire : 57 l/min
- Poids : 0,9 kg
- Longueur : 231 mm



9033-2

EAN-No. 4000896156337

344,- Fr.*

Mini-ponceuse à disque, coudée

- Puissance : 224 watts
- Boîte de vitesse multi-roulements extrêmement résistante avec une durée de vie 2,5 fois plus longue que les boîtes de vitesse disponibles dans le commerce
- Système de changement rapide Roloc® : combinaison avec de nombreux milieux abrasifs différents, changement simple, rapide et sans outil des abrasifs
- Diamètre du plateau de ponçage : 50 mm
- Poids : 0,44 kg
- Longueur : 133 mm



9033M-11

EAN-No. 4000896227129

225,- Fr.*

Mini-polisseuse

- Puissance : 224 watts
- Boîte de vitesse multi-roulements extrêmement résistante avec une durée de vie 2,5 fois plus longue que les boîtes de vitesse disponibles dans le commerce
- Plateau de ponçage Ø50 mm
- Poids : 0,6 kg
- Longueur : 151 mm



9033M-9

EAN-No. 4000896227235

254,- Fr.*

Jeu de ponceuses-polisseuses

- Puissance : 238 watts
- Niveau de puissance acoustique (avec pression de service) : 96,76 dB(A) Lp W
- Niveau de pression acoustique (avec pression de service) : 85,76 dB(A) Lp A
- Accélération de vibration : 2,43 m/s²
- Tours par minute : 3200
- Quantité d'air nécessaire : 91 l/min
- Poids : 0,72 kg
- Longueur : 150 mm

Jeu de 6 pièces, contenu :

- 1 ponceuse-polisseuse
- 1 feuille abrasive voie humide, Ø 75 mm
- 1 éponge de polissage dure (jaune)
- 1 éponge de polissage souple (blanche)
- 1 peau de mouton
- 1 clé d'ajustage



9033N-9

EAN-No. 4000896205561

305,- Fr.*



Jeu de burins à vibration

- Applications à vibration pour les vis bloquées par la rouille
- Fréquence de frappe réglable sur 9 niveaux, jusqu'à 2600 coups/min
- Mandrin à serrage rapide inclus
- Longueur : 211 mm
- Hauteur : 189 mm



9035V/5

EAN-No. 4000896213368

419,- Fr.*

HAZET No.	Pièces de rechange	■	EAN-No. 4000896+	Fr.* net
9035V-01	Burin à vibration semi-rond	1	214181	39,80
9035V-02	Burin à vibration rond	1	214174	39,80
9035V-03	Burin à vibration	1	214167	47,-
9035V-04	Burin à vibration	1	214150	47,-

Autres burins à vibration

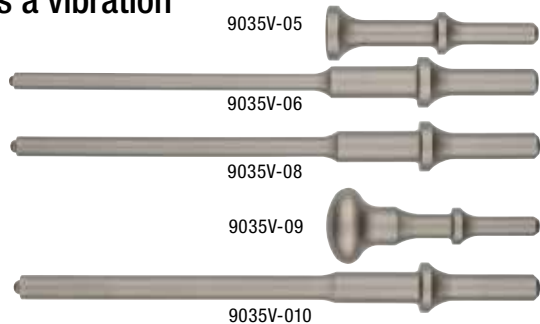

Scie sabre

- Étrier d'appui ajustable en hauteur permettant de couper les tôles doubles
- Outil à la performance augmentée avec une réduction au niveau du poids, de la consommation d'air, du bruit et des vibrations
- Direction de la sortie d'air réglable
- Appropriée au coupage de petits rayons
- Capacité de coupe dans l'aluminium : 4 mm
- Capacité de coupe dans la tôle d'acier : 3 mm
- Courses/min : 9500
- Grâce à l'intégration de limes (comprises dans la livraison), convient particulièrement au nettoyage de gaines de capteur, etc.



9034P-2

EAN-No. 4000896218288

339,- Fr.*

HAZET No.	Désignation	■	EAN-No. 4000896+	Fr.* net
9034P-R/5	Lames de scie réciproque, denture inclinée, longueur : 153 mm	5	218318	46,-
9034P-050/5	Jeu de limes, longueur : 153 mm	5	218349	41,50
9034P-018/5	Lames de scie, 93 mm, 18 dents	5	225958	29,-
9034P-024/5	Lames de scie, 93 mm, 24 dents	5	225965	29,-
9034P-032/5	Lames de scie, 93 mm, 32 dents	5	225989	29,-

5

Jeu de marteaux burineurs

- Séparation des tôles de carrosserie par air comprimé et utilisation dans l'industrie
- Fréquence de frappe réglable sur 9 niveaux, jusqu'à 2600 coups/min
- Mandrin à serrage rapide inclus
- Longueur : 211 mm
- Hauteur : 189 mm



9035H/6

EAN-No. 4000896214655

350,- Fr.*

HAZET No.	Pièces de rechange	■	EAN-No. 4000896+	Fr.* net
9035H-01	Burin plat	1	214136	21,-
9035H-02	Burin pour séparation de tôle	1	213924	21,-
9035H-03	Burin pointu	1	214198	21,-
9035H-04	Burin de sectionnement à rivets	1	214143	21,-
9035H-05	Burin de sectionnement à courbe	1	214525	21,-

6

11

Mini-dérouilleur à aiguilles

- Nettoyage en douceur des pièces encrassées / rouillées, en particulier nettoyage des systèmes de frein, etc.
- La forme de stick extrêmement étroite / courte et les aiguilles libres permettent également d'atteindre les zones angulaires
- 13 aiguilles fines en acier inoxydable (Ø1,3 mm) permettant un traitement sans endommagement et une structure de surface extra fine
- 3 000 coups/min
- Longueur : 236 mm



9035M-5

EAN-No. 4000896232284

356,- Fr.*

HAZET No.	Désignation		EAN-No. 4000896+	Fr.* net
9035M-050	Aiguilles de rechange pour mini-dérouilleur à aiguilles 9035 M-5, Ø 1,3 mm	13	233205	72,-

Dérouilleur à aiguilles

- Élimination avec précision, entre autres, de la rouille
- Forme pistolet
- Exploitation optimale des aiguilles grâce au couvercle ajustable
- Boîtier en 2 parties facilitant la maintenance
- 19 aiguilles, Ø 3 mm
- 3 200 coups/min
- Longueur : 321 mm



9035-5

EAN-No. 4000896132355

456,- Fr.*

HAZET No.	Désignation		EAN-No. 4000896+	Fr.* net
9035-050	Aiguilles de rechange pour dérouilleur à aiguilles 9035-5, Ø 3 mm	19	139385	37,-

Pistolet aspirant et soufflant réversible

- Aspiration de saletés dans le sac à poussières ainsi que soufflage de surfaces
- Commutation à une seule main
- Boîtier métallique
- Sac à poussières avec déflecteur à garniture spéciale pour éviter l'endommagement du sac par ex. par des copeaux de métal, en empêchant l'impact direct des copeaux à pleine vitesse
- Niveau de vide : 7,5 mmHg

Accessoires inclus



9043N-10

EAN-No. 4000896198382

123,- Fr.*



HAZET No.	Accessoires		EAN-No. 4000896+	Fr.* net
9043N-10-07/2	Jeu de sac à poussière	2	202607	21,-
9043N-10-08/2	Jeu de sac à poussière fine	2	222827	21,-

Jeu de pistolets de nettoyage

- Nettoyage efficace, puissant et sans solvant p. ex. de systèmes de refroidissement avec buse de nettoyage du système échelonnée
- Nettoyage sans utilisation de produits chimiques ou de solvants agressifs
- Cardan au niveau du raccordement d'eau pour éviter l'enchevêtrement de tuyau
- Régulation indépendante et en continu de l'alimentation en eau et en air comprimé
- Champ de température -10 / +40 °C
- Contenu :
 - Variantes de raccordement d'eau : raccord de 13 mm (1/2") pour accouplement d'eau (compatible avec le système Gardena) ou filetage de tuyau GHT de 20 mm (3/4")
 - Buse de nettoyage du système échelonnée
 - Buse de lavage à jet



Buse de lavage à jet

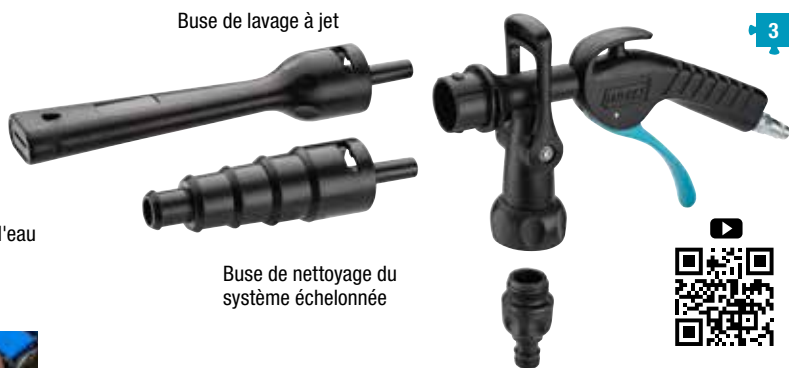

Buse de nettoyage du système échelonnée



9048P-2/3
EAN-No. 4000896234608

109,- Fr.*



Pistolet de sablage à la soude

- Pistolet de sablage à l'eau minérale pour un nettoyage et décapage soigneux, sans dommage et respectueux de l'environnement, au bicarbonate de soude (NaHCO₃)
- N'endommage ni le caoutchouc, ni le verre, ni les pièces en plastique
- Pas d'échauffement ni de déformation des tôles lors de la pulvérisation
- Réservoir rechargeable de 1,2 l
- Agent de sablage à la soude de 1 kg compris



1x buse de précision en métal pour une performance optimale



3x buse à jet large de haute performance



9045P-1
EAN-No. 4000896209590

197,- Fr.*

Pistolet de carrosserie

- Pour la protection du dessous de caisse et le cachetage des cavités
- Convient pour les liquides aqueux et huileux
- Tuyau d'aspiration en métal, buse et tuyau de cavité inclus
- Champ de température : -10 °C – 80 °C
- Pression de service max. : 16 bar
- Dimensions / longueur : 251 mm



9042P-4
EAN-No. 4000896209613

76,- Fr.*

HAZET No.	Accessoires	EAN-No. 4000896+	Fr. net
9045P-5S	Agent de sablage à la soude, bidon de 5 l	210404	61,-

Pistolet de soufflage, long



9040LG-3/2
EAN-No. 4000896206339

122,- Fr.*

Buses pour pistolet de soufflage long :

Buse Venturi

- Augmentation du débit de sortie d'air de 100 % grâce à l'effet Venturi
- Pour 9040-4 et 9040 LG-3/2



9040LG-3-01
EAN-No. 4000896241514

34,- Fr.*

Buse à jet latéral 90°

- La buse permet un soufflage latéral, p. ex. pour un nettoyage des radiateurs à ailettes et d'autres zones difficiles d'accès
- Pour 9040-4 et 9040 LG-3/2



9040LG-3-02
EAN-No. 4000896241521

34,- Fr.*

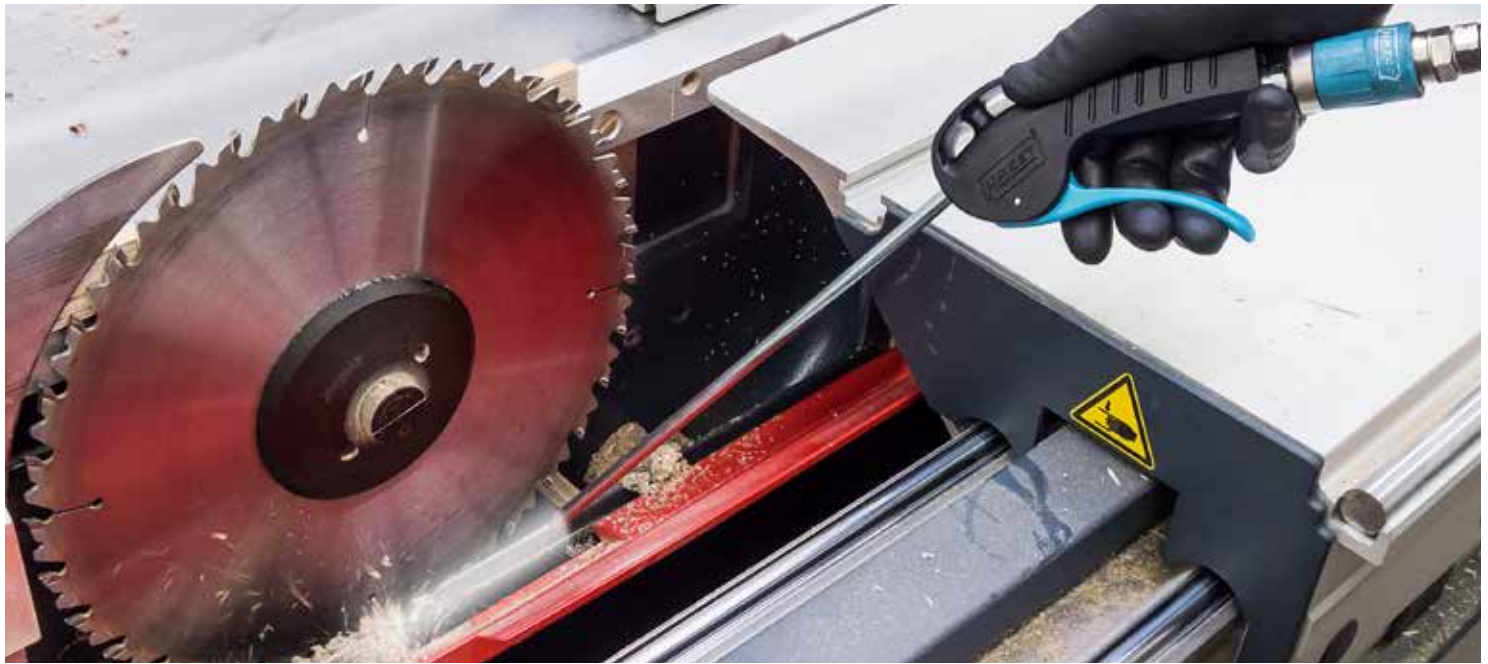

Buse standard

- Tube coudé : \varnothing 8 mm, 100 mm
- Champ de température : -10 °C à 80 °C
- Pression de service max. : 16 bar
- Dimensions / longueur : 247 mm



9040P-1
EAN-No. 4000896209545

24,50 Fr.*



Buse longue

- Tube droit : \varnothing 8 mm, 300 mm
- Champ de température : -10 °C à 80 °C
- Pression de service max. : 16 bar
- Dimensions / longueur : 420 mm

9040P-2
EAN-No. 4000896209552

41,50 Fr.*



Silencieux

- Tube coudé : \varnothing 8 mm, 100 mm
- Non bloquant
- Champ de température : -10 °C à 80 °C
- Pression de service max. : 12 bar
- Dimensions / longueur : 255 mm



9040P-3
EAN-No. 4000896209644

41,50 Fr.*



Buse Venturi

- Tube coudé : \varnothing 8 mm, 100 mm
- 100 % de quantité d'air en plus grâce à la buse Venturi
- Champ de température : -10 °C à 80 °C
- Pression de service max. : 16 bar
- Dimensions / longueur : 265 mm



9040P-4
EAN-No. 4000896209569

41,50 Fr.*



Buse plate large

- Grande puissance de soufflage
- Non bloquant
- Champ de température : -10 °C à 80 °C
- Pression de service max. : 8 bar
- Dimensions / longueur : 203 mm



9040P-5
EAN-No. 4000896209576

41,50 Fr.*



Buse interchangeable

- Raccord d'air au choix à la tête ou à la poignée
- Buses interchangeables :
 - Buse courte pour les endroits étroits
 - Buse longue (112 mm) avec pointe de sécurité (protection contre rayures)
- Pression de service max. : 10 bar

9040-4
EAN-No. 4000896176236

33,- Fr.*

ENROULEUR DE TUYAU OU DE CÂBLE HAZET

Permettent de mettre de l'ordre dans l'atelier – plus de câbles traînant par terre signifie moins de risque d'accidents !

Butée d'arrêt à chaque point grâce à la fonction « Stop at any point »

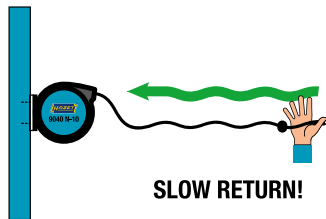

SLOW RETURN!

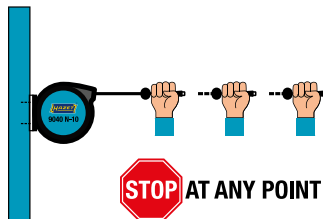

STOP AT ANY POINT!

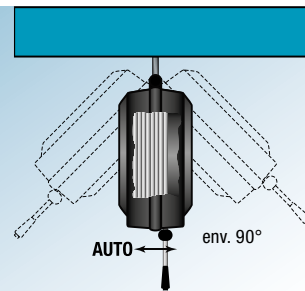

Enrouleur de tuyau

- Approprié à l'air comprimé ou à l'eau
- Pression de service max. : 20 bar
- Champ de température : -40 °C à 60 °C
- Longueur de tuyau : 15 m
- Longueur de tuyau de raccordement : 0,9 m
- Enroulement propre grâce au guidage automatique
- Enroulement freiné empêchant les risques d'accident
- Dimensions : 459 x 378 x 205 mm



Diamètre intérieur du tuyau :
Ø 10 mm

- Filetage extérieur : 16,41 mm 3/8"

9040N-10
EAN-No. 4000896206445

243,- Fr.*



Diamètre intérieur du tuyau :
Ø 13 mm

- Filetage extérieur : 20,96 mm 1/2"

9040N-13
EAN-No. 4000896214648

287,- Fr.*



Enrouleur de câble

- Disjoncteur de protection compris
- Approprié uniquement pour l'usage intérieur
- 230 V AC
- Câble : H07RN-F 3 x 2,5 mm²
- Longueur de câble : 20 m
- Longueur du câble de raccordement : 1,5 m
- Enroulement propre grâce au guidage automatique
- Enroulement freiné empêchant les risques d'accident



9040D-2.5
EAN-No. 4000896214631

350,- Fr.*



Tuyau en spirale

- Tuyau souple en polyuréthane très flexible
- Cardan 360° sur les pièces de raccord
- Champ de température : -20 °C à 60 °C
- Longueur de tuyau : 7,62 m
- Pression de service : 10 bar



Diamètre intérieur du tuyau :
Ø 6,35 mm

9040-7
EAN-No. 4000896153404

58,50 Fr.*

Diamètre intérieur du tuyau :
Ø 10 mm

9040S-10
EAN-No. 4000896212361

90,- Fr.*



Pistolet pour rivetage aveugle

- Pneumatique / hydraulique
- Approprié aux tailles de rivet suivantes :
 - Rivets en aluminium : 2,4–4,8 mm
 - Rivets en acier : 2,4–4,8 mm
 - Rivets en acier inoxydable : 2,4–3,2 mm
- 4 embouchures (une prémontée) : 2,4 · 3,2 · 4 · 4,8 mm
- Longueur : 270 mm



9037SPC
EAN-No. 4000896150168

225,- Fr.*





Presse à graisse

- Capacité de remplissage : 400 ml

9042N-1

EAN-No. 4000896176472

154,- Fr.*



Mini-presse à graisse

- Capacité de remplissage : 80 g

2162M

EAN-No. 4000896185634

32,50 Fr.*



Graisse de haute performance

- Coussin de graisse : 60 ml

Made in Germany

9300N-60

EAN-No. 4000896203406

16,60 Fr.*



Mini lubrificateur

- Capacité de remplissage : 28 ml

9070N-1

EAN-No. 4000896206407

23,- Fr.*



Huile spéciale pneumatique

- Capacité de remplissage : 100 ml

Made in Germany

9400-100

EAN-No. 4000896191390

11,20 Fr.*



- Capacité de remplissage : 1 000 ml

Made in Germany

9400-1000

EAN-No. 4000896191406

28,- Fr.*

Accouplement de sécurité

- Pour raccord d'air 7,3 mm
- Champ de travail : 0 – 20 bar
- Filetage du raccord d'air (filetage intérieur) : 16,41 mm 3/8"
- Approprié à l'enrouleur de tuyau 9040N-10



9000-061

EAN-No. 4000896195299

52,70 Fr.*



Accouplement de sécurité

- Pour raccord d'air 10 mm
- Champ de travail : 0 – 50 bar
- Filetage du raccord d'air (filetage intérieur) : 20,95 mm 1/2"
- Approprié à l'enrouleur de tuyau 9040N-13



9000-062

EAN-No. 4000896218936

69,- Fr.*

Cardan

- Avec réducteur progressif du passage d'air
- Régulation du passage d'air à l'aide de la roue de réglage
- Cardan orientable à 360° sur 2 axes
- Pression maximale : 16 bar
- Entrée du raccord d'air : filetage intérieur 12,91 mm 1/4"
- Sortie du raccord d'air : filetage extérieur : 12,91 mm 1/4"

9000-040

EAN-No. 4000896195350

63,- Fr.*



Cardan

- Cardan orientable à 360° sur 2 axes
- Pression maximale : 16 bar
- Entrée du raccord d'air : filetage intérieur 12,91 mm 1/4"
- Sortie du raccord d'air : filetage extérieur 12,91 mm 1/4"

9000-041

EAN-No. 4000896204441

27,70 Fr.*



Réducteur d'air comprimé

- Réduction de la pression de service pour protéger les appareils pneumatiques de grande valeur
- Pression d'entrée max. : 10 bar
- Pression de sortie : 6,3 bar
- Entrée du raccord d'air : filetage intérieur 12,91 mm 1/4"
- Sortie du raccord d'air : filetage extérieur : 12,91 mm 1/4"

9000-080

EAN-No. 4000896214709

75,- Fr.*



SYSTÈME DE BATTERIES RECHARGEABLES HAZET ADAPTÉ À TOUS LES APPAREILS !



Efficacité élevée grâce au moteur sans balais

Moteur à courant continu sans balai (BLDC)¹

- ▶ Durée de vie augmentée, usure réduite, aucun changement des balais de charbon nécessaire
- ▶ Meilleur rendement et consommation réduite de la batterie
- ▶ Moteur compact pour des tailles réduites

¹ Valable pour tous les outils sans fil HAZET sauf 9212SPC-1



Batterie rechargeable Li-Ion 2,0 Ah, temps de charge : 35 min

9212-02
EAN-No. 4000896213788

143,- Fr.*



Batterie rechargeable Li-Ion 5,0 Ah, temps de charge : 80 min

9212-05
EAN-No. 4000896210367

204,- Fr.*



Chargeur rapide à batterie rechargeable

9212-03
EAN-No. 4000896204823

144,- Fr.*



Jeu de perceuse-visseuse sans fil, 18 V

- Couple de serrage maximal : 60 Nm
- Moteur à courant continu sans balai (BLDC)
- Niveaux de couple de serrage au choix 15 + 1 perçage
- Accélération de vibration vis : 0,8 m/s²
- Accélération de vibration forets : 2,3 m/s²
- Boîtier de l'outil robuste
- Appropriée au fonctionnement en continu
- **Jeu de 3 pièces dans un sac en textile :**
 - 1 perceuse-visseuse sans fil
 - 1 chargeur rapide
 - 1 batterie rechargeable Li-Ion 18 V, 2 Ah (35 minutes)



Mandrin en métal à serrage rapide sans outils 1-13 mm

9230-2
EAN-No. 4000896218370

475,- Fr.*



HAZET No.	Désignation	EAN-No. 4000896+	Fr.* net
9230-010	Appareil de base (sans batterie rechargeable, sans chargeur)	218974	308,-
9230-2/4	Jeu de 4 pièces : 1 perceuse sans fil, 1 chargeur rapide, 2 batteries rechargeables Li-Ion 18 V, 2,0 Ah	218967	610,-

1/2" Jeu de clés à chocs sans fil, 18 V couple de desserrage maximal : 260 Nm

- Éclairage de la zone de travail avant même le mouvement de la sortie
- Outil extrêmement maniable
- Exécution légère
- Couple de serrage recommandé : 200 Nm
- **Jeu de 3 pièces dans un sac en textile :**
 - 1 clé à chocs sans fil
 - 1 chargeur rapide
 - 1 batterie rechargeable Li-Ion 18 V, 2 Ah (35 minutes)



Meilleure vente !

9212SPC-1
EAN-No. 4000896212439

320,- Fr.*



HAZET No.	Désignation	EAN-No. 4000896+	Fr.* net
9212SPC-010	Appareil de base (sans batterie rechargeable, sans chargeur)	214273	213,-
9212SPC-1/4	Jeu de 4 pièces : 1 appareil de base, 1 chargeur, 2 batteries rechargeables Li-Ion 2,0 Ah	214259	439,-

1/2" Jeu de mini-clés à chocs sans fil, 18 V 12^S 1/2" 3 couple de desserrage maximal : 270 Nm

- Couple de serrage recommandé : 220 Nm
- Moteur à courant continu sans balai (BLDC)
- Trois niveaux au choix pour le serrage :
 - 1er niveau 100 Nm à 0 – 700 tr/min (0 – 1200 coups/min)
 - 2e niveau 190 Nm à 0 – 1600 tr/min (0 – 2000 coups/min)
 - 3e niveau 220 Nm à 0 – 2500 tr/min (0 – 3200 coups/min)



- **Jeu de 3 pièces dans un sac en textile :**
 - 1 clé à chocs sans fil
 - 1 chargeur rapide
 - 1 batterie rechargeable Li-Ion 18 V, 2 Ah (35 minutes)

9212M-1
EAN-No. 4000896212446



470,- Fr.*

HAZET No.	Désignation	EAN-No. 4000896+	Fr.* net
9212M-010	Appareil de base (sans batterie rechargeable, sans chargeur)	214280	330,-
9212M-1/4	Jeu de 4 pièces : 1 appareil de base, 1 chargeur, 2 batteries rechargeables Li-Ion 2,0 Ah	214266	580,-

1/2" Jeu de clés à chocs sans fil, 18 V 12^S 1/2" 3 couple de desserrage maximal : 700 Nm

- Couple de serrage recommandé : 500 Nm
- Moteur à courant continu sans balai (BLDC)
- Trois niveaux au choix pour le serrage :
 - 1er niveau 80 Nm à 0 – 600 tr/min (0 – 1200 coups/min)
 - 2e niveau 300 Nm à 0 – 1400 tr/min (0 – 2500 coups/min)
 - 3e niveau 500 Nm à 0 – 2000 tr/min (0 – 3400 coups/min)



- **Jeu de 3 pièces dans un coffre L-Boxx :**
 - 1 clé à chocs sans fil
 - 1 chargeur rapide
 - 1 batterie rechargeable Li-Ion 18 V, 5 Ah (80 minutes)

9212-3LB/3
EAN-No. 4000896244164



899,- Fr.*

HAZET No.	Désignation	EAN-No. 4000896+	Fr.* net
9212-010	Appareil de base (sans batterie rechargeable, sans chargeur)	221790	635,-
9212-3LB/4	Jeu de 4 pièces : clé à chocs sans fil 18 V, 1 chargeur, 2 batteries rechargeables Li-Ion 5,0 Ah dans L-Boxx	244171	1.015,-

1/2" Jeu de clés à chocs sans fil, 18 V 12^S 1/2" 3 couple de desserrage maximal : 1 400 Nm

- Couple de serrage maximal : 1 000 Nm
- Moteur à courant continu sans balai (BLDC)
- Trois niveaux au choix pour le serrage :
 - 1er niveau 180 Nm à 0 – 400 tr/min (0 – 800 coups/min)
 - 2e niveau 400 Nm à 0 – 800 tr/min (0 – 1600 coups/min)
 - 3e niveau 1 000 Nm à 0 – 1 800 tr/min (0 – 2 200 coups/min)



- **Jeu de 3 pièces dans un coffre L-Boxx :**
 - 1 clé à chocs sans fil
 - 1 chargeur rapide
 - 1 batterie rechargeable Li-Ion 18 V, 5 Ah (80 minutes)

9212-1000LB/3
EAN-No. 4000896249848



960,- Fr.*

HAZET No.	Désignation	EAN-No. 4000896+	Fr.* net
9212-1000	Appareil de base (sans batterie rechargeable, sans chargeur)	222711	740,-
9212-1000LB/4	Jeu de 4 pièces : 1 appareil de base, 1 chargeur, 2 batteries rechargeables Li-Ion 5,0 Ah dans L-Boxx	249909	1.139,-

3/4" Jeu de clés à chocs sans fil, 18 V 20 3/4" 3 couple de desserrage maximal : 1 400 Nm

- Couple de serrage maximal : 1 000 Nm
- Moteur à courant continu sans balai (BLDC)
- Trois niveaux au choix pour le serrage :
 - 1er niveau 180 Nm à 0 – 400 tr/min (0 – 800 coups/min)
 - 2e niveau 400 Nm à 0 – 800 tr/min (0 – 1600 coups/min)
 - 3e niveau 1 000 Nm à 0 – 1 800 tr/min (0 – 2 200 coups/min)



- **Jeu de 3 pièces dans un coffre L-Boxx :**
 - 1 clé à chocs sans fil
 - 1 chargeur rapide
 - 1 batterie rechargeable Li-Ion 18 V, 5 Ah (80 minutes)

9213-1000LB/3
EAN-No. 4000896249886



985,- Fr.*

HAZET No.	Désignation	EAN-No. 4000896+	Fr.* net
9213-1000	Appareil de base (sans batterie rechargeable, sans chargeur)	222698	750,-
9213-1000LB/4	Jeu de 4 pièces : 1 appareil de base, 1 chargeur, 2 batteries rechargeables Li-Ion 5,0 Ah dans L-Boxx	249862	1.139,-



Jeu de meuleuse d'angle sans fil, 18 V

- Tours par minute : 8 000
- Moteur à courant continu sans balai
- Deux capots de protection inclus :
 - pour les disques à tronçonner
 - pour les meules à ébarber

Jeu de 3 pièces dans le coffret :

- 1 meuleuse d'angle sans fil
- 1 chargeur rapide
- 1 batterie rechargeable Li-Ion 18 V, 5 Ah (80 minutes)



Le filet protège le moteur des saletés

3

HAZET No.	Désignation	EAN-No. 4000896 +	Fr.* net
9233-010	Appareil de base (sans batterie rechargeable, sans chargeur)	218943	505,-
9233-7/4	Jeu de 4 pièces : 1 meuleuse d'angle sans fil, 1 chargeur rapide, 2 batteries rechargeables Li-Ion 18 V, 5,0 Ah	218950	870,-



9233-7
EAN-No. 4000896218325

690,- Fr.*

Scie sabre sans fil

- Étrier d'appui ajustable en hauteur permettant de couper les tôles doubles
- Moteur à courant continu sans balai
- Courses/min : 9 500
- Performance de coupe bois : 200 mm
- Performance de coupe métal : 20 mm
- Système de changement rapide sans outil de la lame de scie
- Réglage rapide sans outil de l'étrier

Jeu de 3 pièces dans un coffre L-Boxx HAZET 136 :

- 1 scie sabre sans fil
- 1 chargeur rapide
- 1 batterie rechargeable Li-Ion 18 V, 5 Ah (80 minutes)



HAZET No.	Désignation	EAN-No. 4000896 +	Fr.* net
9234-010	Appareil de base scie sabre sans fil (sans batterie rechargeable, chargeur, L-Boxx et garniture)	234707	415,-
9234-1/4	Jeu de 4 pièces : 1 scie sabre sans fil, 1 chargeur rapide, 2 batteries rechargeables Li-Ion 18 V, 5,0 Ah dans L-Boxx	234721	870,-



9234-1
EAN-No. 4000896234714

690,- Fr.*



HAZET No.	Pièces de rechange	Longueur denture mm	EAN-No. 4000896 +	Fr.* net
9234M-150/5	5 lames de scie sabre flexibles pour acier et métaux non ferreux de 2 – 8 mm	130	239382	24,-
9234P-150/5	5 lames de scie sabre flexibles pour le bois avec des clous et progression plus rapide de la scie dans le métal de 2 – 10 mm	130	239405	28,-
9234P-225/5	5 lames de scie sabre flexibles pour le bois avec des clous et progression plus rapide de la scie dans le métal de 2 – 10 mm	205	239412	37,40
9234X-150/5	5 lames de scie sabre flexibles pour l'acier et l'acier inoxydable (inox) de 1,5 – 4 mm	130	239597	24,-
9234W-225/5	5 lames de scie sabre pour tous les types de bois, la matière plastique et le placoplâtre 6 – 100 mm	205	239429	28,-
9034P-R/5	5 lames pour scie sabre réciproque	132	218318	46,-

CAMÉRAS INFRAROUGES HAZET – POUR UNE VUE OPTIMALE !

- ▶ Diagnostic de bâtiments, installations électriques, sanitaires, de conditionnement d'air et de chauffage ainsi que vérification de compartiment moteur, système de freinage, système de refroidissement et de chauffage
- ▶ Mesure automatique du point chaud, froid et central
- ▶ Capteur photographique : oxyde de vanadium Focal-Plane-Arrays (FPA) non refroidis
- ▶ Fréquence de balayage : 25 Hz
- ▶ Sensibilité thermique (NETD) : < 40 mK (0,04 °C)
- ▶ Précision de mesure maximale ($\pm 2 \text{ °C} \mid \pm 2 \%$) : températures environnantes 15 °C – 35 °C / températures d'objet supérieures à 0 °C
- ▶ Degré de protection IP : 54
- ▶ Batterie rechargeable : Li-Ion



- Diagonale d'écran : écran LCD 2,4"
- Résolution de l'écran : 320 x 240 pixels
- Résolution thermique (ou IR) : 160 x 120 pixels
- Champ visuel : 37,2° x 50°
- Plage de mesure de la température : -20 °C à 550 °C (-4 °F à 1 022 °F)
- Durée de vie de la batterie : jusqu'à 8 h
- Dimensions (h x l x p) : 196 x 117 x 59 mm
- Poids : 0,35 kg



1992-1
EAN-No. 4000896244270

835,- Fr.*



- Diagonale d'écran : écran tactile LCD 3,5"
- Résolution de l'écran : 640 x 480 pixels
- Résolution thermique (ou IR) : 256 x 192 pixels
- Champ visuel : 50° x 37,2°
- Plage de mesure de la température : -20 °C – 400 °C (-4 °F à 752 °F)
- Durée de vie de la batterie : jusqu'à 4 h
- Dimensions (h x l x p) : 138,5 x 85,2 x 23,6 mm
- Poids : 0,22 kg

NOUVEAU !

Informations détaillées



1992-2
EAN-No. 4000896249435

1.120,- Fr.*

Un plus grand degré de précision grâce à la caméra visuelle : 3 264 x 2 448 pixels (8MP)

Zoom numérique : x 4

Écran tactile

Prise de vidéos



SOUCI DU DÉTAIL AMÉLIORÉ GRÂCE À LA CAMÉRA HD !

- ▶ Image claire et plus nette
- ▶ Meilleure vue des détails
- ▶ Meilleure qualité de l'image



Comparaison de la résolution HD par rapport aux autres

HD 1 920 x 1 080 pixels (4812-23AF)



1 024 x 768 pixels (4812-21AF)



640 x 480 pixels (4812N-2AF)



Jeu d'endoscope HD avec caméra frontale et latérale, Ø 4,9 mm

5

NOUVEAU !



Sonde HD avec caméra frontale et latérale !

- Rétroéclairage et réduction intégrée des reflets
- Source de lumière : 5 LED modulables pour un éclairage optimal
- Prises de vue en option dans différentes boucles temporelles
- Zoom : 1,5 fois et 2 fois
- Format d'image (jpg) : 1 920 x 1 080 pixels
- Format vidéo (MP4) : 1 920 x 1 080 pixels
- Réflexion de l'image de la caméra
- Affichage négatif de l'image de la caméra
- Transfert de données : USB-C
- Sortie AV : micro-HDMI
- Température de service : 10 °C à 50 °C
- Humidité de l'air de service jusqu'à 90 % (sans condensation)
- Classe de protection IP (appareil de base) : IP54
- L'interface USB peut être utilisée comme source d'énergie quand aucune batterie n'est insérée
- Compatible avec les sondes HD HAZET 4812-11FS et 4812-23AF
- Source d'énergie : 4 x batteries AA
- Poids : 370 g sans piles
- Dimensions (L x l x h) : 276,25 x 123 x 53,95 mm

Jeu de 5 pièces dans un coffret plastique :

- Appareil de base 4812-11G
- Sonde HD 4812-11FS
- Carte SD de 32 Go
- Câble micro-HDMI (A vers D) 1,8 m
- Câble USB-C (A vers C) 1 m



4812-11/5FS

EAN-No. 4000896249572

1.040,- Fr.*

Informations détaillées



Pas de compatibilité entre l'ancien système et le nouveau système HD !

Ancien système

Nouveau système HD

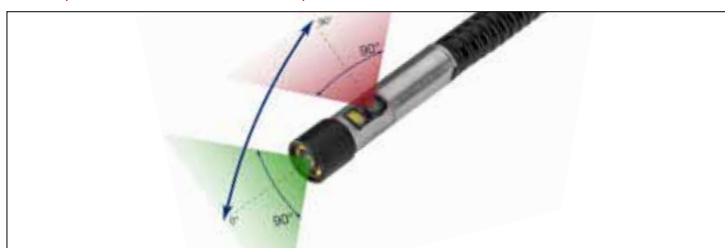

Sonde HD Ø 4,9 mm, caméra frontale et latérale

NOUVEAU !

- Compatible avec l'appareil de base 4812-11G et 4812-23G
- La sonde semi-flexible permet une introduction dans des espaces creux
- Caméra frontale et latérale réversible (0° et 90°)
- Source lumineuse à LED quintuple modulable pour la caméra frontale
- Source de lumière à LED modulable pour la caméra latérale
- Interface numérique vers l'appareil de base : USB-C
- Angle de visée (FOV) : 90°
- Profondeur de foyer (DOV) : 10 – 100 mm
- Résolution : HD 1 280(H) x 720(V) pixels
- Format de compression : H264
- Température de service : -10 °C à 60 °C
- Degré de protection sonde : IP67
- Poids : 137 g

4812-11FS

EAN-No. 4000896249565

830,- Fr.*



Jeu d'endoscope HD Touch Screen avec sonde articulée 180°, Ø 3,9 mm



- Écran couleur tactile avec batterie Li-Ion et support aimanté
- Écran tactile 127 mm (5 pouces) adapté à la lumière du soleil
- Résolution d'écran : 800 x 480 Pixel
- Réglage de la luminosité sur 10 niveaux (5 + 5 Boost)
- Zoom : 3 fois
- Prises de vue dans 3 boucles temporelles
- Format d'image (jpg) : 1 920 x 1 080 pixels
- Format vidéo (MP4) : 1 920 x 1 080 pixels
- Affichage négatif de l'image de la caméra
- Transfert de données : USB-C
- Port HDMI pour la sortie vidéo
- Sortie AV : micro-HDMI
- Batterie rechargeable : batterie Li-Ion
- Temps de charge : 3,5 h
- Durée de service à pleine charge : 4 heures
- Température de service : 10 °C à 50 °C
- Humidité de l'air de service jusqu'à 90 % (sans condensation)
- Classe de protection IP (appareil de base) : IP54
- Micro intégré
- Compatible avec les sondes HD HAZET 4812-23AF et 4812-11FS
- Poids : 705 g
- Dimensions : 161,9 x 127,9 x 46 mm

Sonde articulée HD avec caméra frontale !



Jeu de 5 pièces dans un coffre L-Boxx HAZET 136 :

- Appareil de base 4812-23G
- Sonde HD 4812-23AF
- Carte SD 64 Go avec adaptateur
- Câble micro-HDMI (D)
- Câble USB-C



4812-23/5AF
EAN-No. 4000896249824

2.770,- Fr.*



Informations détaillées



Sonde articulée HD 180°, Ø 3,9 mm, caméra frontale

NOUVEAU !

- Compatible avec l'appareil de base 4812-23G et 4812-11G
- Avec dispositif de commande pour actionner l'articulation, la prise de vidéo, la commande de la luminosité
- Rayon de pivotement d'env. 35 mm seulement (-30 % par rapport aux modèles courants)
- Grande mobilité grâce à l'articulation des deux côtés
- Le pivotement bilatéral jusqu'à 180° max. permet par ex. d'obtenir dans la culasse une véritable vue arrière sur les soupapes
- Caméra frontale
- Source de lumière à LED double modulable
- Interface numérique vers l'appareil de base : USB-C
- Angle de vue (FOV) : 90°
- Profondeur de foyer (DOV) : 10 – 100 mm



4812-23AF

EAN-No. 4000896249602

2.150,- Fr.*

- Résolution : HD 1280(H) x 720(V) pixels
- Format de compression : H264
- Température de service : -10 °C à 60 °C
- Degré de protection sonde : IP67
- Poids : 307 g



Fini les câbles qui traînent – grâce au chargement sans fil



Positionnement automatique optimisé de la lampe sur le disque



Sortie USB supplémentaire pour charger d'autres appareils

Chargement sans fil

Jeu de lampes à LED

- Fonction de chargement efficace et pratique grâce au positionnement automatique optimisé de la lampe sur le disque de chargement
- Multiples utilisations sans câble, en particulier dans les espaces très réduits

Contenu :

- Lampe de poche à LED 1979W-82
- Lampe LED Slim 1979W-92
- Disque de chargement pour 2 lampes 1979WP-2
- Avec câble USB-C de 100 cm et adaptateur d'alimentation 2 A / 5 V compris

1979W1/3

EAN-No. 4000896241408

260,- Fr.*



3



Jeu de lampes stylo à LED

Contenu :

- 2 lampes stylo 1979W-11
- Disque de chargement pour 2 lampes 1979WP-2
- Avec câble USB-C de 100 cm et adaptateur d'alimentation 2 A / 5 V compris



1979W-11/3

EAN-No. 4000896235247

146,- Fr.*



3

Chargement sans fil



Jeu de lampes d'inspection à LED

Contenu :

- Lampe stylo 1979W-11
- Lampe de poche 1979W-82
- Disque de chargement pour 2 lampes 1979WP-2



1979NW/3

EAN-No. 4000896235261

186,- Fr.*

- Avec câble USB-C de 100 cm et adaptateur d'alimentation 2 A / 5 V compris



3

Chargement sans fil



Chargement sans fil

• Chargement sans fil des lampes à LED



Éclairage supérieur :
• 100 lm
• 5 h

Éclairage principal :
• 30 – 300 lm
• 2 h

Lampe de poche LED
1979W-82

EAN-No. 4000896227228

99,- Fr.*



Éclairage supérieur :
• 120 lm
• 4 h

Éclairage principal :
• 20 – 200 lm
• 2.5 h

Lampe stylo à LED
1979W-11

EAN-No. 4000896235230

47,50 Fr.*



Éclairage supérieur :
• 300 lm
• 4.5 h

Éclairage principal :
• 60 – 600 lm
• 3 h

Lampe LED Solid
1979W-85

EAN-No. 4000896241484

112,- Fr.*



Éclairage supérieur :
• 150 lm
• 11 h



Éclairage principal :
• 110 – 1100 lm
• 3 h

Lampe LED Slim
1979W-92

EAN-No. 4000896241422

120,- Fr.*



Disque de chargement pour une lampe

1979WP-1

EAN-No. 4000896227952

57,- Fr.*



Disque de chargement pour deux lampes
1979WP-2

EAN-No. 4000896227945

79,- Fr.*



Recharge possible par un adaptateur d'alimentation USB standard de 5 V maximum 1 A

Avec cordon de charge

• La livraison inclut un câble de charge USB-C de 100 cm (sans adaptateur d'alimentation USB)



Éclairage supérieur :
• 100 lm
• 5 h

Éclairage principal :
• 30 – 300 lm
• 2 h

Lampe de poche LED
1979N-82

EAN-No. 4000896227211

75,- Fr.*



Éclairage supérieur :
• 120 lm
• 4 h

Éclairage principal :
• 20 – 200 lm
• 2.5 h

Lampe stylo à LED
1979N-11

EAN-No. 4000896235254

37,- Fr.*



Éclairage supérieur :
• 300 lm
• 4.5 h

Éclairage principal :
• 60 – 600 lm
• 3 h

Lampe LED Solid
1979N-85

EAN-No. 4000896241491

99,- Fr.*



Éclairage supérieur :
• 150 lm
• 11 h

Éclairage principal :
• 110 – 1100 lm
• 3 h



À piles

• Piles 1,5 V Micro / AAA / (L) R03 incluses



• 130 lm
• 4 h

Lampe stylo à LED

1979N-71

EAN-No. 4000896208470

33,- Fr.*



• 200 lm
• 4.5 h

Lampe torche à LED
1979N-72

EAN-No. 4000896208487

64,- Fr.*



Pulvérisation de produits nettoyants et désinfectants

Forme une mousse dense et durable

Économie de coûts élevée grâce à l'utilisation de gros conteneurs

Pulvérisateur à pression préalable

- Matériaux et joints résistants à la plupart des acides et solvants, ainsi qu'aux produits chimiques couramment utilisés dans l'industrie, les techniques de l'automobile et le nettoyage professionnel
- Joints Viton®
- Capacité de remplissage : 1 l
- Poids : 0,46 kg



199N-1
EAN-No. 4000896189007

51,- Fr.*

Pulvérisateur à mousse à pression préalable

- Trois buses (comprises dans l'étendue de la livraison) permettant de former des mousses liquides et des mousses solides, ainsi que de réaliser différentes durées d'action
- Joints Viton®
- Pour utilisation de produits chimiques avec propriétés d'agent de surface (tensio-actif)
- Capacité de remplissage : 0,75 l
- Poids : 0,47 kg



199-3
EAN-No. 4000896207237

60,- Fr.*

Vaporisateur, rechargeable

- Utilisation avec des sprays multifonctions, p. ex. huile pénétrante, produit dégrissant ainsi que les produits de nettoyage pour les freins
- Joints Viton®
- Buse de projection longue de 155 mm et buse de pulvérisation courte
- Capacité de remplissage : 0,23 l
- Poids : 0,4 kg



199-4
EAN-No. 4000896198429

92,- Fr.*

Gants de travail



1987N-3
EAN-No. 4000896222650

13,30 Fr.*



1987N-4
EAN-No. 4000896203840

8,40 Fr.*



1987-5L
EAN-No. 4000896181735

- En L, XL ou XXL
- Prix par paire

41,- Fr.*

1987-5XL
EAN-No. 4000896181759

1987-5XXL
EAN-No. 4000896181766



1987-6
EAN-No. 4000896222643

17,- Fr.*



Siège de travail

- 5 roulettes (env. 76 mm Ø)
- Capacité de charge : jusqu'à 125 kg
- Poids : 5,8 kg
- Réglable en hauteur de 396 à 526 mm



Avec 5 roulettes stables !

195-4
EAN-No. 4000896148707

149,- Fr.*



Jeu de protections de tableau de bord

- Avec poignée



4852/4
EAN-No. 4000896210114

79,- Fr.*

- Droites : 270 x 200 mm, 450 x 300 mm
- Coudées : 270 x 200 mm, 450 x 300 mm

Bol magnétique

- Ø 150 mm



197-3
EAN-No. 4000896158584

16,- Fr.*



Support magnétique

- Capacité de charge : 10 kg
- Hauteur : 400 mm

9070-10
EAN-No. 4000896158157

73,50 Fr.*

Protège-genoux

- Dimensions : 450 x 210 x 30 mm



195-1
EAN-No. 4000896121069

29,50 Fr.*

Tapis de mécanicien

- Dimensions : 975 x 385 x 30 mm



195-5
EAN-No. 4000896153718

61,- Fr.*

Bacs multi-usage

- Capacité de remplissage : 6 l



197N-1
EAN-No. 4000896198924

18,60 Fr.*

- Capacité de remplissage : 16 l



197-2
EAN-No. 4000896146802

59,- Fr.*

- Capacité de remplissage : 50 l



Made in Germany
197-50
EAN-No. 4000896210008

79,- Fr.*

Jeu de miroirs télescopiques

- Baguette télescopique à double cardan montée sur ressort
- Miroir interchangeable via une tige filetée en acier inoxydable de 4 mm avec véritable verre de miroir

Jeu de 4 pièces :

- Baguette télescopique, longueur d'extension : 300–740 mm
- Miroir rond : Ø 30 mm
- Miroir rond : Ø 50 mm
- Miroir rectangulaire : 65 x 43 mm

1977-2/4
EAN-No. 4000896150144

86,- Fr.*



**Pas de miroirs embués
car ils ne sont pas en métal**

Produits de qualité haut de gamme pour les artisans !

Clé pour armoire électrique

- Manœuvre de fermetures différentes par ex. sur les armoires électriques, vannes de chauffage, aérations de chauffage, poignées de fenêtres et de portes
- Profil à carré intérieur : s 5 · 7 · 8 mm
- Profil à trois pans intérieurs : s 9 · 10 mm
- Profil à six pans intérieurs : 6,3 mm (1/4")
- Profil à six pans intérieurs (p. ex. vis sans tête) : 3 mm
- Clé étagée (carré) : 6 à 10 mm
- Avec chaîne, adaptateur et embout réversible compris : ● 1 x 7 mm / ⊕ PH2



Made in Germany
4617-1
EAN-No. 4000896246366

23,- Fr.*

Marteau de charpentier

- Enfoncer et extraire des clous avec un seul outil
- Exécution du manche : manche en tube en acier
- Poids de la tête de marteau : 600 g



Made in Germany
2138-600
EAN-No. 4000896246311

69,- Fr.*

Seau de construction, 20 l

- Avec graduation en litres (à l'intérieur) : 2 – 20 l
- Diamètre : intérieur 335 mm, bord 365 mm



Fabriqué dans des matériaux recyclés !

Made in Germany
197-6
EAN-No. 4000896246304

7,- Fr.*

Mètre pliant, 2 m

- Articulations intérieures pour une échelle continue
- Le bois de hêtre sélectionné garantit une dureté et une résistance spéciales
- Vernis de protection extrêmement résistant à l'usure, aux salissures et à l'humidité
- Classe de précision CE III
- Échelle : mm/cm 2 parties, imprimée des deux côtés
- Longueur : 2 m



2154-200
EAN-No. 4000896247332

9,- Fr.*

Jeu de bols à plâtre

- Contenu : 5 bol à plâtre
- Diamètre : 125 mm
- Hauteur : 95 mm



197-73/5
EAN-No. 4000896247851

18,- Fr.*

Niveaux à bulle, 40 cm / 80 cm

- Avec alésage pour une fixation ou transmission de marquages aussi bien à l'horizontale qu'à la verticale
- Niveau à bulle anodisé avec une précision de mesure élevée de 1 mm/m (0,057°)
- Meilleure lisibilité au clair-obscur grâce à un liquide fluorescent dans la fiole
- Haute précision de mesure à l'horizontale et à la verticale
- Fioles résistantes en verre acrylique
- Le montage des fioles indépendamment de la température permet des mesures de -20° C à +50° C
- Liquide de fiole antistatique
- Profilé en aluminium extrêmement résistant d'un poids de 590 g/m
- Fiole en verre acrylique avec garantie d'étanchéité de 30 ans

Longueur : 40 cm
2154-40
EAN-No. 4000896246694

32,- Fr.*

Longueur : 80 cm
2154-80
EAN-No. 4000896246700

40,- Fr.*



Spatule de peintre

- Lame affûtée flexible
- Largeur de lame : 60 mm
- Manche plat verni avec trou pour accrochage



Made in Germany
824-6
EAN-No. 4000896247608

6,- Fr.*

Jeu d'outils dans le coffre L-Boxx

L-BOXX



83



190L-136/83
EAN-No. 4000896243303

479,- Fr.*

Avec SmartCase 2200SC-1

Jeu de tournevis, Pozidriv

6

- Trou pour accrochage dans la poignée
- Manche en 3 composants antidérapant HAZET – pour une bonne transmission de puissance
- Surface : lame chromée mate, pointe brunie
- Contenu :
 - 0.5 x 3 · 0.8 x 4 · 1 x 5.5 · 1.2 x 6.5 mm
 - PZ 1 · PZ 2



810/6PZ
EAN-No. 4000896217984

31,- Fr.*

Clameau de charpente

- Pointes à planter forgées en matrice et revenues
- Fixation, serrage, compression des pièces en bois
- Clameau de charpente
- Ergonomique – avec cliquet réversible
- Ouverture : 115 mm
- Largeur totale : 440 mm
- Longueur du cliquet : 275 mm
- 2 crochets d'extraction

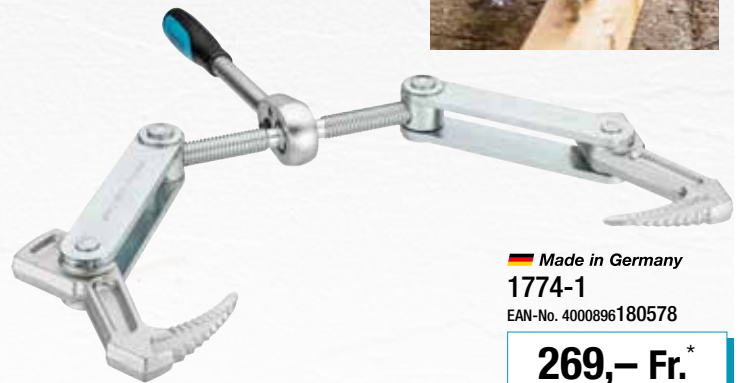

Made in Germany
1774-1
EAN-No. 4000896180578

269,- Fr.*

Outils spéciaux pour la carrosserie

Crochet d'extraction

- Pour le démontage par ex. d'habillages, de capots, de bouchons, de buses de ventilateur, de tableau de bord, de tachymètre, de combinés d'instruments à l'intérieur du véhicule ainsi qu'au niveau de la carrosserie
- Grande stabilité et flexibilité malgré le diamètre réduit des lames Ø 2 mm
- Manche en T bimatière

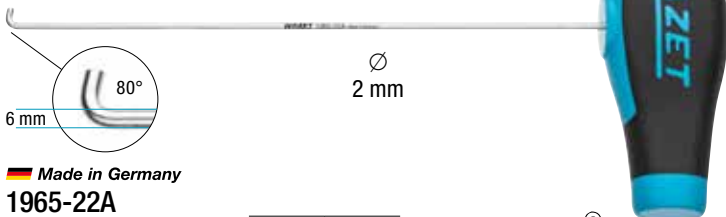

Made in Germany
1965-22A
EAN-No. 4000896247448

18,- Fr.*

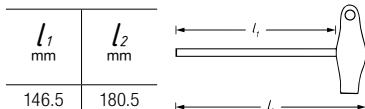

Jeu de crochet/cale universel

- La cale en matière plastique convient pour desserrer les composants comme par ex. les clips de portières ainsi que pour les travaux de levage et d'ajustage
- Crochet universel pour retirer sans abîmer les surfaces des composants comme le caoutchouc des vitres, les joints de portières, les tapis, les revêtements intérieurs
- Pour une utilisation universelle
- Cale en matière plastique :
 - longueur : 214 mm,
 - largeur : 26,5 mm
- Crochet universel :
 - longueur : 180 mm



1965/2
EAN-No. 4000896223008

27,70 Fr.*

1/2" Douille pour vilebrequin

- La manœuvre par adaptateur à chocs par ex. HAZET 1003S-1 ou une douille s 24 mm permet une transmission de force élevée grâce à un entraînement optionnel de 20 mm = 3/4"
- Manœuvre du raccord à vis du vilebrequin sur **DACIA, FORD, INFINITI, SUZUKI, MERCEDES-BENZ, NISSAN, OPEL, RENAULT, Volvo**
- Les 6 pans sur la douille permettent l'adaptation à un entraînement de 20 mm = 3/4"
- Exécution courte
- Avec alésage pour goupille de sécurité ou ressort d'arrêt et encoche pour joint torique
- Surface : phosphatée, huilée

s
18 mm



Made in Germany
900SZ6-18
EAN-No. 4000896246267

16,30 Fr.*

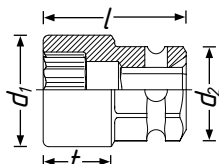

d_1 mm	d_2 mm	l mm	t mm
30	27	38	11



Informations
détaillées



Transmission supérieure possible sans aucun problème grâce à l'adaptateur supplémentaire HAZET 1003S-1 avec entraînement 3/4" ou douille s 24 mm



900SZ6-18



1003S-1

20 3/4"



1/4" Douille pour compresseur turbo à profil spécial

- Manœuvre du manchon d'admission du compresseur turbo (sans utiliser d'outil spécial)
- Le profil spécial permet une insertion parfaite dans le vissage et garantit une répartition optimale des forces : **MERCEDES-BENZ, NISSAN, OPEL, RENAULT**
- Surface : phosphatée
- Pour utilisation manuelle



6.3 1/4"

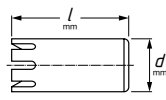

d mm	l mm
12	26

Informations
détaillées



Made in Germany
2751-1
EAN-No. 4000896246250

12,- Fr.*

Extracteur de moyeu de roue de pompe haute pression VAG

- Extraction sans dommage du moyeu de roue lors du démontage de la pompe haute pression
- Spécialement adapté aux espaces réduits du lieu de montage de la pompe sur le moteur et à la forme spéciale du moyeu de roue
- Pour moteurs TDI / Common-Rail 1,4 l · 1,6 l · 2,0 l : **VW, AUDI, SEAT ŠKODA**
- 6 pans comme contre-appui sur l'extracteur : s 24 mm
- Filetage de la broche : TR 20 x 2
- Surface : extracteur en aluminium, broche brunie

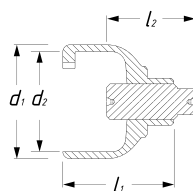

d_1 mm	d_2 mm	l_1 mm	l_2 mm
64.5	57	63	50



s
24 mm

s
13 mm

Informations
détaillées



Made in Germany
2517-1
EAN-No. 4000896246786

71,- Fr.*

1/4" Embout-tournevis (bit) TORX® pour soupape EGR de BMW et MINI

- Manœuvre du vissage de la soupape EGR sur les moteurs diesel **BMW** et **MINI** N47 · N57 · B37 · B47 · B57
- Lame fine et longue pour les endroits difficilement accessibles – rend le raccordement de différents outils superflu
- Sortie : profil TORX® « tamper résistant » T30H
- Avec moletage
- Pour utilisation manuelle

T30H



6.3 1/4"

Ø
6 mm

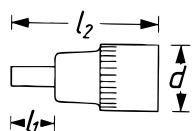

d mm	l_1 mm	l_2 mm
11.5	194	213

Made in Germany
8502LG-T30H
EAN-No. 4000896246076

13,60 Fr.*



Outil de démontage pour couvercle de vase d'expansion d'eau de refroidissement VAG

125 1/2

NOUVEAU !

- Outil de démontage optimal et aux dimensions parfaitement adaptées aux couvercles de récipient
- Desserrage sans problème même pour des couvercles très grippés
- Aucun endommagement du couvercle, comparé à l'utilisation d'outils de démontage non appropriés tels qu'une pince
- Pour **VW** et les véhicules du groupe ainsi que les modèles électriques et hybrides
- La forme géométrique (faible hauteur de construction) des couvercles et leur logement plus profond dans le vase d'expansion rendent un actionnement à la main presque impossible
- L'argeur : 108 mm, profondeur : 36,4 mm



Informations détaillées



Made in Germany

4803-1

EAN-No. 4000896250158

32,- Fr.*

Outil déconnecteur pour connecteurs VAG

- Déverrouillage sans dommage des connecteurs électriques sur divers composants et capteurs
- Connecteurs de groupe **VAG**, par ex. injecteurs, capteurs de pression de rampe, capteurs de niveau de liquide, bobines d'allumage, capteurs de dépression, capteurs d'usure des freins, régulateurs de pression et dispositifs d'éclairage

Longueur : 130 mm

Made in Germany

4675-1

EAN-No. 4000896244331

38,50 Fr.*



Décalage de la tête : 20 mm

Longueur : 191 mm

Made in Germany

4675-2

EAN-No. 4000896244348

38,50 Fr.*

La lame extra-longue et coudée au niveau de la tête permet d'accéder aux zones difficiles d'accès !

Extracteur de bobine d'allumage VAG

- Extraction rapide et fiable des bobines crayon d'allumage
- Démontage des bobines d'allumage par ex. sur 1,0 l · 1,0 l TSI · TFSI · TGI · GTI · CNG · 1,2 l TSI · 1,4 l-25 · 30 · 35 · 40 · 45 TSI · TFSI · TGI · CNG · GTE · Mild Hybrid · e-Hybrid-1,6l · 1,6 l SRE · MPI- 2,0 l GTI
- Démontage possible de deux variantes de bobines d'allumage :
– 04C.905.110.J → 2017 de moteurs **VAG**
– 04E.905.110.K 2017 → de moteurs **VAG**

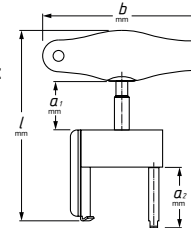

a ₁ mm	a ₂ mm	b mm	l mm
32	40	105	126



Codes de moteur



Made in Germany

1849-12A

EAN-No. 4000896247387

89,- Fr.*

Clé spéciale / de tube d'aspiration VAG

- Manœuvre de la vis de fixation difficilement accessible du collecteur d'admission (derrière la pompe haute pression)
- Le modèle en « poignée de valise » permet de serrer sans aucun problème les vissages avec un couple
- Surface : chromée
- Pour par ex. moteurs Common-Rail 3 cylindres 1,4 l
– **AUDI** A1 année 2014 → 2018
– **SEAT** Ibiza 4 année 2015 →
– **VW** Polo 5 année 2014 → 2017
– **ŠKODA** Fabia 3 année 2014 → 2018 · Rapid année 2015 → 2018

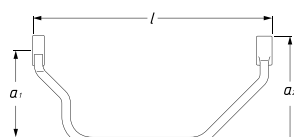

a ₁ mm	a ₂ mm	l mm
60	76.5	166

Made in Germany

2584-13

EAN-No. 4000896246779

35,- Fr.*

S
13 mm

10 3/8"



Jeu de butées de tuyauterie

4

- Fermeture de tuyaux au niveau du système de freinage, de la climatisation, de la direction assistée et du système à carburant qui ne peuvent être sécurisés avec une pince à durites
- Fermeture des tuyauteries et prévention des fuites de liquides
- Fermeture pour les tailles 6,3 mm 1/4" · 8 mm 5/16" · 10 mm 3/8" ainsi que pour double fermeture (par ex. raccords Banjo) en taille 10 mm 3/8"



4591/4

EAN-No. 4000896219650

32,- Fr.*

1/2" Douille à chocs, 6 pans

- Insert en matière plastique pour protéger les surfaces des boulons de roues
- Longueur : 85 mm



• Made in Germany
903SLG-17
EAN-No. 4000896045822

27,- Fr.*



• Made in Germany
903SLG-19
EAN-No. 4000896045839

28,- Fr.*



• Made in Germany
903SLG-21
EAN-No. 4000896055135

30,- Fr.*



• Made in Germany
903SLG-22
EAN-No. 4000896155453

36,- Fr.*



- Extra-longue : 130 mm

• Made in Germany
904SLG-17
EAN-No. 4000896100576

79,- Fr.*

• Made in Germany
904SLG-19
EAN-No. 4000896203710

79,- Fr.*

1/2" Jeux

Réservoir pratique avec chacun 3 douilles !



• Made in Germany
903SLG-17/3
EAN-No. 4000896191697

69,- Fr.*



• Made in Germany
903SLG-19/3
EAN-No. 4000896191734

74,- Fr.*



• Made in Germany
903SPC/3
EAN-No. 4000896128754

65,- Fr.*

Profil spécial

- Longueur : 86 mm



• MERCEDES-BENZ
• Made in Germany
905SLG-17
EAN-No. 4000896198795

24,60 Fr.*



• KIA & HYUNDAI
• Made in Germany
905SLG-21
EAN-No. 4000896201624

26,- Fr.*

1/2" Douille pour vissage de roue FORD

- Outil de démontage, utilisable des deux côtés pour les modèles FORD
- Lorsque le recouvrement chromé est manquant ou déformé, l'écrou de roue ne peut plus être manœuvré avec une douille standard
- Solution : deux douilles doubles au lieu de quatre douilles individuelles
- Surface : phosphatée, huilée

Jeu de 2 pièces :

- 900SLG-18x20 Douille
- 917 S-3 Rallonge



• Made in Germany
900SLG-18X20/2
EAN-No. 4000896242023

46,- Fr.*

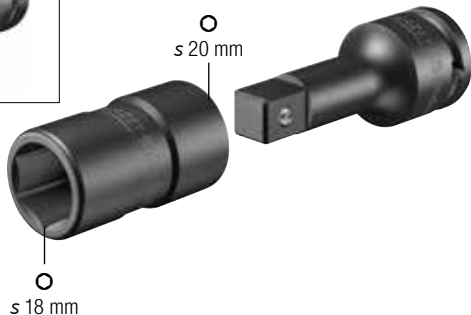

s 18 mm

Jeu de 3 pièces :

- 900SLG-18x20 Douille
- 900SLG-20x22 Douille
- 917 S-3 Rallonge

• Made in Germany
900SLG-1822/3
EAN-No. 4000896246274

60,- Fr.*

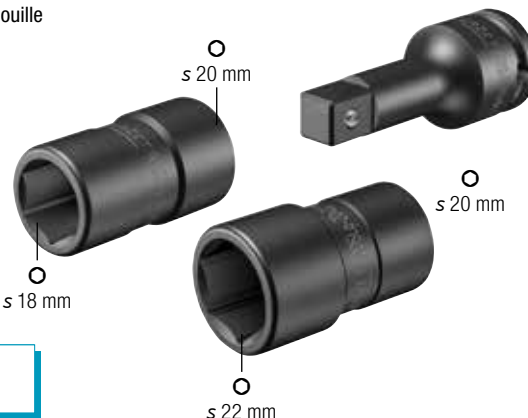

s 18 mm

s 20 mm

s 22 mm

s 20 mm

Un adaptateur puissant – des possibilités multiples !



Jeu de profil XZN



- Vissages sur les véhicules utilitaires et de tourisme avec profil XZN par ex. sur les châssis, systèmes de frein (supports de frein), moteurs, amortisseurs ainsi que sur le pignon de l'arbre à cames
- M14 · M16 · M18

Made in Germany

990S/11

EAN-No. 4000896162406

178,- Fr.*



Jeu de profil à 6 pans



- Vissages sur les véhicules utilitaires et de tourisme, par ex. sur les châssis, systèmes de frein (supports de frein), moteurs et amortisseurs
- s 14 · 17 · 19 mm

Made in Germany

985S/11

EAN-No. 4000896211951

199,- Fr.*



Profil Traction à 12 pans

- s 19 · 21 · 22 · 24 · 27 · 30 · 32 · 36 mm



Made in Germany

900SZ6/11

EAN-No. 4000896225378

220,- Fr.*



1/2" Complément au 985S/11

- Entraînement au choix avec 1/2 ou 24 mm



s 22 mm

Made in Germany

985S-22

EAN-No. 4000896218219

27,70 Fr.*



s 24 mm

Made in Germany

985S-24

EAN-No. 4000896218226

27,70 Fr.*



Adaptateur 3/4" sur 1/2"

- Lame interchangeable ● 24 mm – ■ entraînement 12,5 = 1/2"
- Avec alésage pour goupille de sécurité ou ressort d'arrêt et encoche pour joint torique
- Surface : phosphatée, huilée

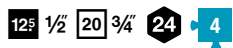

Made in Germany

1007S-7/4

EAN-No. 4000896215416

65,- Fr.*



1/2" Douille, 6 pans

- Longueur : 85 mm



Made in Germany

903SLG6-17

EAN-No. 4000896223596

35,40 Fr.*

s 17 mm



Made in Germany

903SLG6-19

EAN-No. 4000896223589

35,40 Fr.*

s 19 mm



Jeu de douilles à chocs

- s 19 – 36 mm

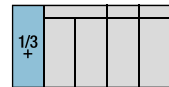
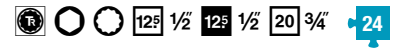

900SZ6
s 19 · 21 · 22 · 24 · 27 · 30 · 32 · 36 mm

985S
s 14 · 17 · 19 mm

990S
M14 · M16 · M18

985S
s 14 · 17 · 19 mm

990S
M14 · M16 · M18

Made in Germany

163-570/24

EAN-No. 4000896233441

499,- Fr.*



Pistolets de gonflage

Étalonné

- Plage de mesure du manomètre : 0 – 12 bar, graduation : 0,1 bar
- Pression max. : 12 bar
- Champ de température : -20 °C à 60 °C
- Tuyau avec embout intégré
- Tolérance de mesure : -15°C – 25°C, 0 – 4 bar : ±0,08 bar, 4 – 12 bar : ±0,16 bar
- Longueur de tuyau : 1 000 mm

Appareil étalonné avec large manomètre à la lisibilité optimale !



9041G-1
EAN-No. 4000896212385

125,- Fr.*

Ø 80 mm

Numérique

- Plage de mesure du manomètre : 0 – 12 bar, graduation : 0,01 bar
- Pression max. : 12 bar
- Champ de température : -20 °C à 50 °C
- Écran pouvant afficher en bar / PSI / kg/cm²
- Tuyau avec embout intégré
- Tolérance de mesure : -15°C – 25°C : ±0,1 bar
- Longueur de tuyau : 400 mm



9041D-1
EAN-No. 4000896212378

125,- Fr.*

Ø 63 mm

Standard

- Plage de mesure du manomètre : 0 – 12 bar, graduation : 0,1 bar
- Pression max. : 12 bar
- Champ de température : -10°C – 40°C
- Tuyau avec embout intégré
- Tolérance de mesure : -15°C – 25°C : ±0,3 bar
- Longueur de tuyau : 400 mm



9041-1-CH
EAN-No. 4000896246144

49,70 Fr.*

Ø 63 mm

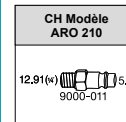

Ponceuse de moyeux de roues

- Avec intégration à carré femelle $\frac{1}{2}$ " pour l'intégration par ex. sur des clés à chocs pneumatiques, sans fil ou câblées
- Pour les moyeux de roues jusqu'à 160 mm de Ø
- Diamètre intérieur : 75 mm Ø



4960V-160/2
EAN-No. 4000896218394

106,- Fr.*

- Jeu de 2 pièces :**
- 1 corps de base
 - 1 disque de ponçage Ø 160 mm

Ponceuse de moyeux de roues

- 6 pans extérieurs 11 mm avec 3 surfaces de contact pour l'intégration par ex. sur des perceuses pneumatiques, sans fil ou câblées
- Pour les moyeux de roues jusqu'à 160 mm de Ø
- Diamètre intérieur : 75 mm Ø



4960R-160/4
EAN-No. 4000896218820

185,- Fr.*

- Jeu de 4 pièces :**
- 1 corps de base
 - 3 disques de ponçage Ø 160 mm

Nettoyeur de rebord de jante

- 6 pans extérieurs 11 mm avec 3 surfaces de contact pour l'intégration par ex. sur des perceuses pneumatiques, sans fil ou câblées
- Pour des centrages de roue de diamètre d'au moins 51 mm
- Diamètre extérieur jusqu'à 160 mm Ø



4960F-160/2
EAN-No. 4000896218387

125,- Fr.*

- Jeu de 2 pièces :**
- 1 corps de base
 - 1 disque de ponçage Ø 160 mm



Brosse pour étrier de frein

- Élimination de la poussière tenace des freins et de la saleté de l'étrier de frein à disque
- Poignée en matière plastique avec perforation
- Longueur : 225 mm



Made in Germany
4968-2
EAN-No. 4000896084821

16,- Fr.*

Brosse en laiton pour étrier de frein

- Nettoyage des étriers de frein en aluminium
- Poils souples en laiton permettant un nettoyage soigneux
- Poignée en matière plastique avec perforation
- Longueur : 225 mm



Made in Germany
4968-3
EAN-No. 4000896089147

23,- Fr.*

Jeu de crochets

- Accrochage sûr des pièces démontées, par ex. les étriers de frein, évite tout dommage sur les flexibles de freins, conduites, etc.
- Crochets Ø 7 mm
- Surface : vernie par trempage
- Longueur : 190 mm



4968/2H
EAN-No. 4000896221820

19,- Fr.*

2

Jeu d'outils de contrôle des freins

- Contrôle du voile des disques de frein
- Palmer pour déterminer exactement l'épaisseur du disque de frein
- Comparateur de précision pour contrôler le voile
- Bras articulé avec socle magnétique permet de fixer le comparateur sur le véhicule



4968/3
EAN-No. 4000896149179

265,- Fr.*

3



Pied à coulisse / jauge d'épaisseur pour disques de frein

- Mesure possible sans démontage des roues
- Mesure en toute facilité au niveau du véhicule grâce à la réception directe en présence du client
- Également adapté pour les applications sur véhicules utilitaires
- Longueur : 395 mm



Plage de mesure :
0-60 mm

4956-3
EAN-No. 4000896219032

77,- Fr.*



Pied à coulisse pour disque de frein

- Mesure rapide et simple du diamètre des disques de frein par les orifices des jantes sans démonter les roues
- Longueur : 450 mm

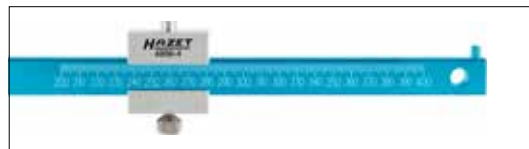

Plage de mesure :
200-400 mm

4956-4
EAN-No. 4000896222339

129,- Fr.*

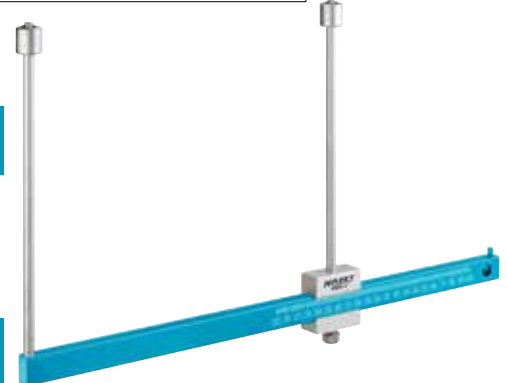

Jeu d'outils remise en place de pistons de frein, pneumatiques

4

- Pour repousser les pistons de freins sur les systèmes d'étrier de frein flottants avec ou sans dispositif de blocage de frein à main
- Utilisation universelle grâce au jeu d'adaptateurs 3 pièces. Optimisation de l'appareil de base HAZET 4970P-1
- Pour les pistons de freins avec rotation à droite et à gauche
- Mouvement de récupération de la tige de piston maximisé jusque dans le boîtier – Manœuvre également sur les pistons de frein largement sortis
- Pour petit étrier de frein **MINI**, **BMW** Série 1 jusqu'à **BMW X7** (plus gros étrier actuellement)
- Système pneumatique en combinaison avec levier rotatif orientable permettant une remise en place simple et rapide sans dépense de force
- Pression et rotation simultanées ainsi que pression seule possibles du piston de frein après remplacement des garnitures sur le système de frein à disque
- Le jeu d'adaptateurs 4970P-02/3 inclus garantit une intégration flexible pour les plaques de pression d'autres fabricants disponibles sur le marché, par ex. : adaptateur à 6 pans intérieurs ≤ 13 mm pour les plaques de pression HAZET du groupe de produits 4970
- Adaptateur carré mâle 10 mm ($\frac{3}{8}$ ") pour le raccordement d'adaptateurs spéciaux OEM par ex. tous les adaptateurs **MINI** et **BMW** actuels · SW-Stahl
- Adaptateur à 2 tenons, entre autres pour VIGOR · SW-Stahl · KS-Tools · BGS · Kunzer

Jeu de 2 pièces :

- Appareil de base 4970P-1
- Jeu d'adaptateurs 4970P-02/3



Utilisation universelle grâce au jeu d'adaptateurs 3 pièces !

Le jeu d'adaptateurs 4970P-02/3 inclus garantit une intégration flexible pour les plaques de pression d'autres fabricants actuellement sur le marché, par ex. :

- ① Adaptateur à 6 pans intérieurs ≤ 13 mm pour les adaptateurs HAZET du groupe 4970 ou jeu d'adaptateurs 4970/5
- ② Adaptateur carré mâle 10 mm $\frac{3}{8}$ " pour raccordement d'adaptateurs spéciaux OEM par ex. tous les adaptateurs actuels Mini et **BMW**, étrier de frein **BMW** Série 1 à **BMW X7** (étrier le plus gros actuellement), SW-Stahl
- ③ Adaptateur à 2 tenons, notamment pour VIGOR, SW-Stahl, KS-Tools, BGS, Kunzer

4970P-1/4

EAN-No. 4000896232970

225,- Fr.*



Jeu de plaques de pression

5

- Pour repousser les pistons de freins sur les systèmes d'étrier de frein flottants avec ou sans dispositif de blocage de frein à main
- Utilisation universelle pour de nombreux véhicules
- En combinaison par ex. avec les jeux d'outils pour pistons de freins 4970 P-1/4 et 4970-1
- Respecter les instructions du fabricant et tenir compte du modèle d'étrier de frein



Approprié à une utilisation avec 4970P-1/4 et 4970-1

Made in Germany

4970/5

EAN-No. 4000896235544

139,- Fr.*

Le conseiller en matière d'utilisation



Jeu de plaques d'adaptation

- Jeu de plaques d'adaptation pour l'outil pour pistons de freins 4971-1 pour remettre en place les étriers de frein à double piston sans les endommager
- Extension de la surface de contact à 100 x 72 mm
- Fixation simple des plaques d'adaptation grâce à 2 aimants ronds : $\varnothing 20$ mm (force de maintien par aimant : 2 kg)
- Surface : galvanisée

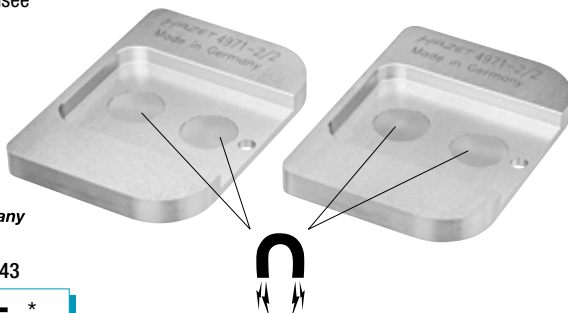

Made in Germany

4971-2/2

EAN-No. 4000896246243

122,- Fr.*

2

Outil pour pistons de freins

- Pour repousser les pistons de freins (étriers flottants / étriers fixes) aux freins à disques sans les abîmer
- Pour les types de véhicules courants sans dispositif de blocage de frein à main intégré
- Empêche l'endommagement des coupelles et des pistons
- Haute précision et stabilité facilitant l'utilisation permanente
- Dépense de force réduite grâce aux guidages exacts



Made in Germany

4971-1

EAN-No. 4000896156245

246,- Fr.*



Jeu de pinces à circlips

- Positionnement correct et centré du circlip, par ex. lors du montage du joint sur l'arbre moteur
- Montage plus simple et sans endommagement du joint d'arbre moteur : évite tout endommagement de la denture du joint et de l'arbre lors du montage du joint d'arbre moteur avec un circlip intérieur
- Fixation simple de la pince-étau sur le circlip
- La pince glisse automatiquement vers le bas en frappant sur le joint
- Pour les arbres moteurs de tous les fabricants
- Utilisation de la pince d'une seule main
- Aucun autre outil auxiliaire nécessaire

Jeu de 15 pièces :

- Pince à circlips 1847-12
- 7 paires de demi-coques : Ø 19 · 21,4 · 22,3–23 · 23,8–24,6 · 26,2–26,9 · 28,5–29,2 · 30 mm



15



Conseil d'utilisation :

- Positionner dans la pince les demi-coques appropriées (diamètre de l'arbre)
- Poser et serrer la pince sur la denture avec le circlip préinstallé
- Le prépositionnement du joint grâce à la forme conique de la pince facilite l'introduction de la denture sans le moindre dommage.



Made in Germany

1847-12/15

EAN-No. 4000896221288

570,- Fr.*

En collaboration avec



Complément au 1847-12/15

Paire de demi-coques

- Montage simple et sans endommagement du joint articulé d'arbre moteur sur VW T5 · T6
- Ø 32,8 mm

Made in Germany

1847-128/2

EAN-No. 4000896242009

72,- Fr.*

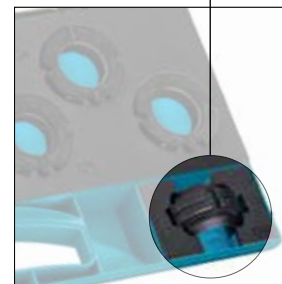

Pince de serrage pour soufflets d'essieu

10 3/8"

- Montage des soufflets d'essieu en Hytrel et des colliers de serrage en acier spécial avec valeurs de couple déterminées, en combinaison par ex. avec la clé dynamométrique HAZET 6110-1CT
- Pour VW, AUDI, SEAT, ŠKODA, OPEL, FORD etc.
- Manche bimatière ergonomique HAZET
- Entraînement : carré 10 mm (3/8")
- Longueur : 178 mm



Made in Germany

1847

EAN-No. 4000896050918

260,- Fr.*

Jeu de démontage / montage des arbres moteurs

12

- Séparation du joint d'arbre moteur et insertion de l'arbre dans le moyeu de roue avec un seul outil
- Séparation du joint articulé de l'arbre moteur de l'arbre à l'aide des douilles ou broches en combinaison avec par ex. l'extracteur à inertie HAZET 4797-1 (non compris dans la livraison)
- Insertion de l'arbre moteur dans le moyeu de roue sur les véhicules ayant un arbre moteur difficile à faire passer dans le moyeu de roue
- Approprié à toutes les marques de véhicules
- Pour les arbres moteur à filetage extérieur et intérieur

Jeu de 12 pièces :

- 2 broches (M14, M16) pour insérer l'arbre d'entraînement dans le moyeu de roue ou séparer l'articulation de l'arbre pour les articulations à filetage intérieur
- 2 douilles comme support sur le moyeu de roue
- 1 écrou de broche
- 7 adaptateurs à douilles filetés :
 - M16 x 1,5 VAG, MAZDA
 - M18 x 1,5 Volvo, SUZUKI, OPEL
 - M20 x 1,5 MERCEDES-BENZ, VAG, MITSUBISHI, MAZDA
 - M22 x 1,5 FIAT, PSA, BMW, FORD, OPEL, HYUNDAI
 - M24 x 1,5 RENAULT, BMW, MERCEDES-BENZ, OPEL, MAZDA, HONDA, VAG
 - M27 x 1,5 PSA, BMW, FORD
 - M30 x 1,5 MERCEDES-BENZ, PSA, BMW



En collaboration avec
NTN **SNR**

Made in Germany
4935-11/12
EAN-No. 4000896217434

570,- Fr.*



Extracteur à inertie

- M16 x 1,5
- Poids de frappe : 1,8 kg
- Surface : galvanisée (sans Cr6)
- Longueur : 460 mm

Approprié à une utilisation avec 4935-11/12

Made in Germany
4797-1
EAN-No. 4000896121175

169,- Fr.*



Écarteur universel

6.3 1/4"

NOUVEAU !

- Utilisation universelle grâce à la grande plage d'écartement 5 – 11,5 mm
- Pour écarter les logements de la jambe de force et de l'articulation portante (pour séparer la jambe de force du boîtier du roulement de roue)
- Pour utilisation manuelle
- Dimensions : L 60 x h 30 x p 24 mm



- ▶ Butées de fin de course optimisées avec fenêtre
- ▶ Entraînement avec logement 1/4" pour une sécurité anti-surcharge
- ▶ Exécution robuste et renforcée
- ▶ Construction compacte



Made in Germany

4912-5N

EAN-No. 4000896249312

86,- Fr.*

Notre original – maintenant mieux que jamais !

Fenêtre pour contrôler la plage d'écartement de 5 – 11,5 mm

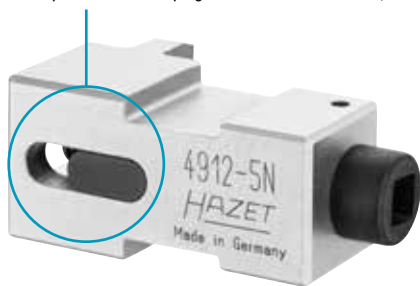

Désormais avec chanfrein d'entrée pour optimiser l'introduction de l'écarteur dans le porte-moyeu !



Contre-appui possible avec s 17 mm

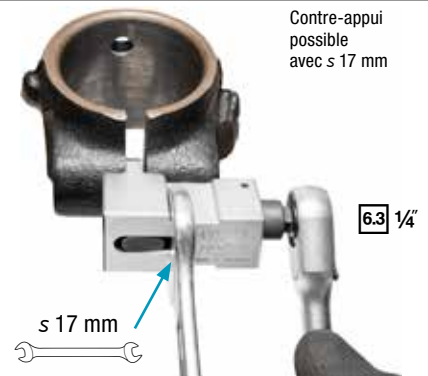

1/2" Douille à chocs avec profil spécial 21 mm

- Manœuvre d'écrous légers avec profil spécial pour le vissage d'essieu arrière / réglage de carrossage par ex. AUDI A4 B9 année 2015 → A6 C8 année 2018 →
- Profil spécial optimisé pour permettre le logement des écrous légers à tête plate sans les endommager
- Surface : phosphatée
- Sortie : profil à rainures
- Pour une utilisation avec machines

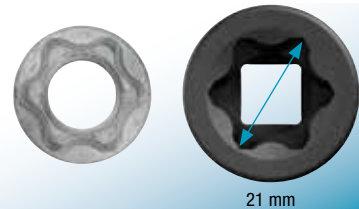

Made in Germany

2521S-1

EAN-No. 4000896246571

12,30 Fr.*

d ₁ mm	d ₂ mm	l mm	t mm
31	30	40	15

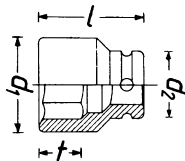

21 mm

12.5 1/2"



3/8" Douille mâle pour arbre moteur, VAG

- Manœuvre des vis de fixation de la tôle de protection thermique lors du démontage de l'arbre moteur ainsi que vissage de l'arbre moteur droit / arbre d'emboîtement / arbre à bride sur les véhicules à transmission intégrale VAG
- Gain de temps énorme grâce à l'utilisation de cet outil
- Les conditions de montage particulièrement étroites rendent le démontage de l'arbre moteur impossible sans cet outil
- Possibilité de vissage asservi au couple par ex. avec HAZET 5110-3 CT (Important de respecter les indications du constructeur !)
- Modèle extra-long
- Pour utilisation manuelle

Ø S 6 mm

Made in Germany

2584LG-1

EAN-No. 4000896246298

35,50 Fr.*

d mm	l ₁ mm	l ₂ mm
19	300	327

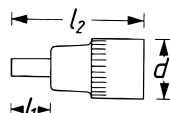

10 3/8"

Jeu de compresseur de ressort stationnaire universel 4

Concept d'intégration et de montage innovant

- Orientable en position horizontale ou verticale
- Recommandation HAZET concernant la hauteur de travail ergonomique : réglage vertical, actionnement horizontal
- Exclut tout endommagement des amortisseurs et plaques de tête (aucun risque de surcharge)
- Intégration de la jambe de force simple, à bloquer et fixer

Sécurité élevée

- Sécurité permanente d'intégration des plaques de tête
- Exclut tout endommagement du filetage des tiges de piston
- Fixation permanente du ressort pendant toute l'opération

Sécurité d'investissement – Utilisation des composants disponibles du SYSTÈME 4900

- Utilisation possible des appareils de base 4900-2 A disponibles et de toutes les coupelles du système 4900
- Compatibilité garantie avec des applications futures

Possibilité de documentation grâce à l'échelle

- Gain de temps notable en cas de répétition
- La fixation permanente rend inutile tout nouveau réglage d'une même jambe de force (gauche / droite)

4 pièces, contenu :

- 4900-2A Compresseur de ressort de sécurité de base
- 4903-1 Support de base
- 4903-2 Plateau de serrage universel, réglable
- 4903-3 Coupelle universelle, réglable, avec adaptateur de sécurité



Réglage vertical, actionnement horizontal. Orientable !



Made in Germany

4903/4

EAN-No. 4000896180561

4.080,- Fr.*

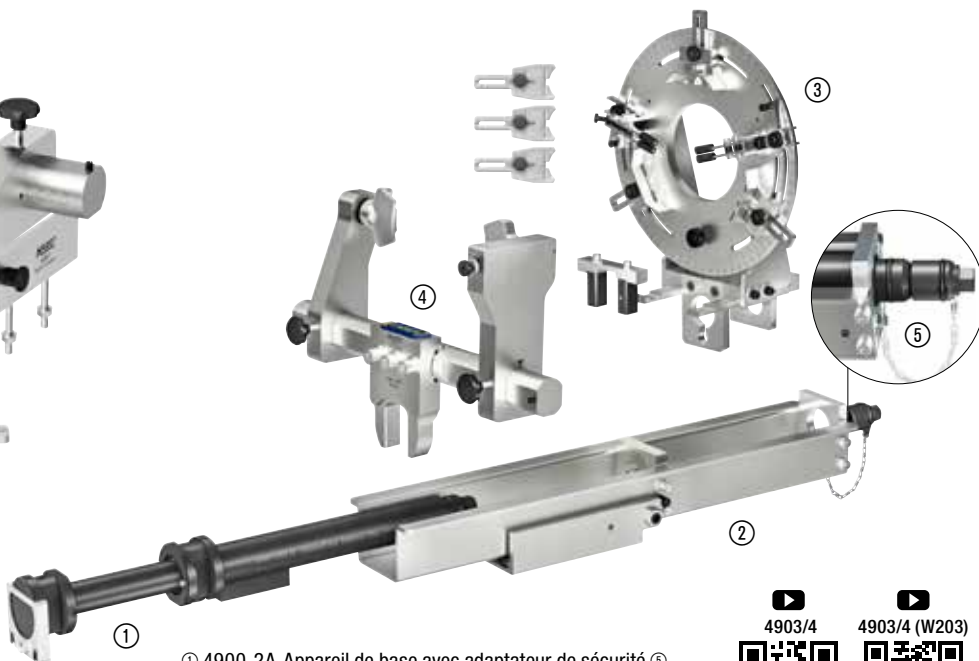

- ① 4900-2A Appareil de base avec adaptateur de sécurité
- ② 4903-1 Support de base
- ③ 4903-2 Plateau de serrage (réglable)
- ④ 4903-3 Coupelle (réglable)



Jeu de compresseurs de ressort de sécurité 5

- Montage et le démontage du ressort hélicoïdal lors du changement de l'amortisseur
- Utilisation possible avec des clés à chocs
- Utilisable sur environ 100 types de véhicule différents
- Système fermé - sans entretien
- Système variable grâce aux coupelles interchangeables
- Râtelier pour étau parallèle
- Ouverture maximale : 309 mm

5 pièces, contenu :

- Support de base 4900-2A
- 2 coupelles 4900-11
- 2 coupelles 4900-12

Made in Germany

4900-2A/5

EAN-No. 4000896086054

1.799,- Fr.*



Le conseiller en matière d'utilisation

Jeu de compresseur de ressort intérieur universel

6

- Montage et démontage du ressort hélicoïdal sur l'essieu arrière
- Tête à 6 pans oscillante pour une répartition uniforme de la force avec protection intégrée contre la torsion pour les coupelles supérieures
- Contre-appui possible d'un côté de la broche par un hexagone inséré en haut, par ex. avec la clé mixte HAZET 600 N-13
- Démontage et montage de ressorts à faible écartement des spires, par ex. sur MINI Cooper S (troisième génération), VW Passat (B8)
- Prolongation de la course de serrage à 120 mm et augmentation de la charge maximale pour un poids croissant des véhicules (électriques et hybrides) pour des travaux sûrs jusqu'à 31 000 N → Testé avec une sécurité au moins quadruple contre la rupture (sigle GS de sécurité contrôlée)
- L'angle de pivotement de 17° des coupelles garantit désormais le démontage de ressorts en forme de C (coudés), par ex. sur AUDI A4 (B9), VW Golf 7
- Le guidage interne et externe des coupelles empêche que le ressort sorte des coupelles
- Toutes les coupelles, y compris les garnitures de protection en matière plastique remplaçables et réutilisables

Jeu de 6 pièces, contenu :

- 1 compresseur de ressort intérieur 4904-1
- 1 coupelle 4904-10 · amplitude de serrage 64 – 115 mm
- 1 coupelle 4904-11 · amplitude de serrage 64 – 115 mm
- 1 coupelle 4904-12 · amplitude de serrage 79,5 – 133 mm
- 1 coupelle 4904-13 · amplitude de serrage 79,5 – 133 mm
- 1 clé en tube 4902-224 · s 24 mm



Court de seulement 202 mm !

Garnitures de protection en plastique

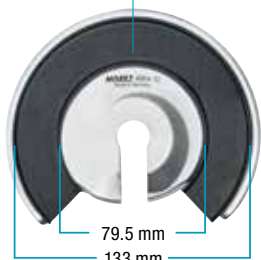

Dispositif anti-torsion

Garnitures de protection en plastique

Dispositif anti-torsion



Made in Germany

4904/6

EAN-No. 4000896238897

746,- Fr.*

Complément

Dispositif de support

- Empêche le soulèvement involontaire du châssis pendant le processus de tension du ressort
- Utilisation universelle sur presque tous les véhicules – utile sur les véhicules avec essieu multi-direction
- Les housses de protection évitent d'endommager les pièces du véhicule
- Facilite le démontage des ressorts d'essieu arrière
- Sécurité : la chaîne rappelle le démontage de l'outil
- Utilisation en combinaison avec le jeu de compresseurs de ressort intérieurs universels 4904/6
- Capacité de serrage : 80 – 127 mm
- Diamètre de pièce de pressage : 30 mm
- Longueur de la chaîne : 750 mm



Made in Germany

4912-6

EAN-No. 4000896238835

73,- Fr.*



Utilisation universelle sur presque tous les véhicules de tourisme !

Points forts :

- Manipulation simple par une seule personne
- Suppression des travaux chronophages lors de la plupart des démontages de ressort :
 - Démontage inutile des pièces de l'essieu
 - Le contrôle du parallélisme n'est plus nécessaire
 - Démontage et montage en quelques minutes par côté
- **Conclusion :** la construction compacte HAZET permet de changer les ressorts sur de nombreux véhicules en un temps record !

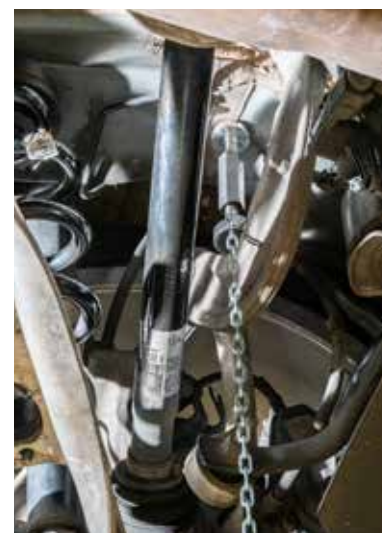
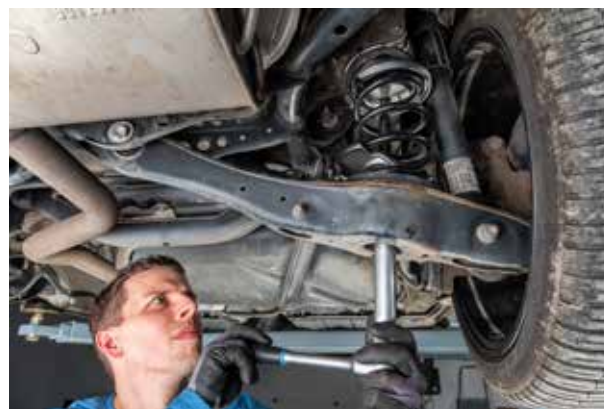

Assistent®

179NXL-8/440 avec 440 outils professionnels



Plan de travail
en acier inoxydable
EDELSTAHL®
Rost
frei

179NXL-8
Made in Germany
Exécution large : 959 mm

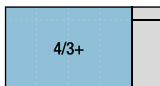

440



Das Werkzeug

179NXL-8/440
EAN-No. 4000896247974

6.410,- Fr.*

Incluant
HiPer
6.3 1/4 10 3/8 12 1/2



163-606/259

Conception par nos conseillers professionnels,
exclusivement pour vous :



163-603/52

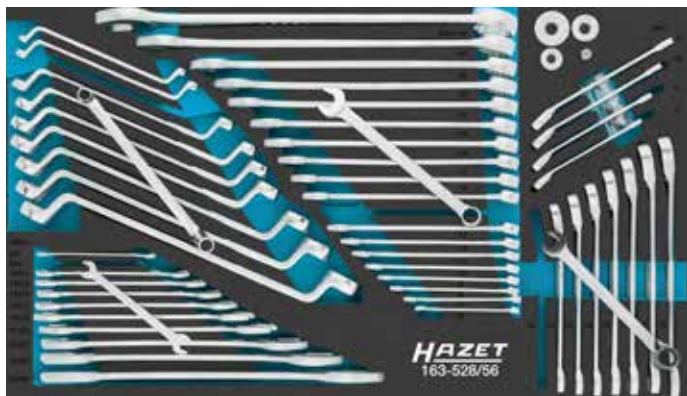

163-528/56 s 6x7 - 34x36 mm, s 6 - 32 mm,
s 8 - 19 mm, s 6x7 - 24x27 mm



163-604/34



163-605/39

Le jeu d'outils parfait pour les ateliers de
véhicules de tourisme et de transport !

Votre vendeur spécialisé HAZET



SWW23/FR/CH/9 | 02.23/1.5/JK/MD
Copyright 2023 ©
HAZET-WERK Hermann Zverner GmbH & Co KG
Güldenwerther Bahnhofsstraße 25-29,
D-42857 Remscheid, Germany

De plus amples informations concernant tous les articles sont disponibles sur : www.hazet.de

* Prix promotionnels conseillés non contractuels (prix de vente conseillés) hors T.V.A. - ces prix remplacent tous les autres prix de vente conseillés pendant la période de promotion. Nous ne sommes pas responsables des erreurs d'impression ! Sous réserve de modifications techniques et erreurs. Les illustrations ne correspondent pas toujours à la dernière exécution et sont de ce fait sans engagement ! © 2023