

NKW SPEZIAL 2023



Das Werkzeug

Unsere Superhelden ...



... egal ob Truck, Trailer, Bus, Baumaschine oder Agrar!

Wir sind NKW!

CHF NKW23/DE/CH/9

Unverbindlich empfohlene Aktionspreise zzgl. MwSt.
Preisgültigkeit ab 01.03.2023 bis spätestens 29.02.2024.
Preisänderungen vor 29.02.2024 vorbehalten.
Irrtümer vorbehalten.

Kühlsystem Diagnose

- » Präzise Prüfung von Undichtigkeiten in Kühlsystemen und Heizkreisläufen
- » Sichere Diagnose durch exakt abgestimmte Gewinde auf Ausgleichsbehälteröffnung
- » Umfangreiche Adapterfamilie „Made in Germany“
- » Blasenfreie Befüllung mit 4802-1 des Kühl- und Heizkreislaufes an Lkw, Bussen, Landmaschinen und Baufahrzeugen

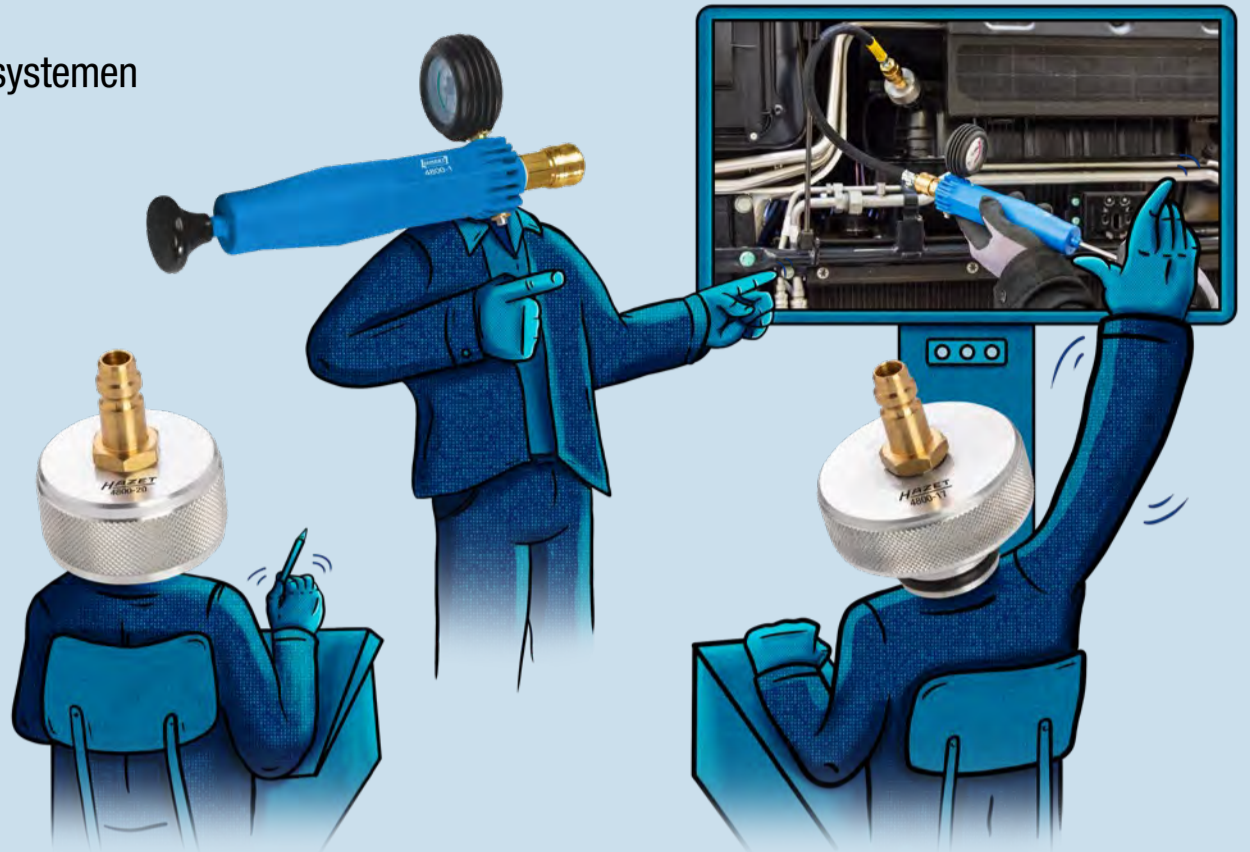

4802-1, EAN-No. 4000896200030

NKW Kühler-Vakuum Befüllgerät

- **Schneller Kühlflüssigkeits-Durchfluss: ca. 80 l in ca. 20 Minuten**
- Kein Kühlflüssigkeitsverlust durch Überlauf des Kühlsystems
- Keine separate Ansteuerung durch Diagnose-Testgeräte mehr notwendig
- Vakuum-Dichtigkeitsprüfung des Kühlsystems vor der Befüllung
- **Blasenfreie Befüllung des Kühl- und Heizkreislaufes an LKW, Bussen, Landmaschinen und Baufahrzeugen**
- Einsetzbar in Verbindung mit Einzel- oder Universal-Adaptoren (siehe Tabelle Seite 3)



**80 Liter in
20 Minuten!**

Made in Germany

498,- Fr.
netto



4800/8, EAN-No. 4000896216499

NKW Kühler-Adapterkoffer

- Prüfen von Undichtigkeiten in Kühlsystemen und Heizkreisläufen
- 4800-1 Kühlerpumpe bis 2,5 bar
- 4800-2 Zwischenstück flexibler Schlauch
- 4800-3 Kühleradapter für DAF 45 Bj. 05/1991 → 12/2000, DOOSAN Radbagger S, Raupenbagger DX, KAESER Mobilair, LIEBHERR A308-316, MERCEDES-BENZ Vito, Viano, Solaris, NISSAN Gabelstapler, PUTZMEISTER BSA 1409, SCANIA Vabis
- 4800-5A Kühleradapter für COMPAIR Mobil Kompressor mit VW Ausgleichsbehälter LINDE Gabelstapler, PUTZMEISTER BSA 1407D · BSA 2110 HP-D, RENAULT Midium Bj. 01/2000 → 12/2013, Volvo FE Bj. 05/2006 → · FL Bj. 03/2000 →
- 4800-25 Kühleradapter für MAN-Busse wie Lions Coach, Lions Star, Lions Comfort, Lions City, MERCEDES-BENZ Citaro Bj. 01/1998, IVECO Euro-Star, Euro-Tech, Euro-Truck, Stralis, Daily, mit schwarzem Verschluss, MAN F90, F2000, TGA Bj. 03/2000 →, TGL Bj. 04/2005 →, TGM Bj. 10/2005 →, TGS Bj. 10/2007 → 01/2012, TGX Bj. 10/2007 → 01/2012, MERCEDES-BENZ NKW Actros, Atego 1217 Bj. → 1999, Eco 8401, SK1728 Antos, Arocs, Atego Bj. 1998 → 2013, Axor Bj. 09/2001 → 10/2004, Eonic, Zentros
- 4800-26 Kühleradapter für DAF CF, XF Euro 6 Bj. 2013 →
- 4800-27 Kühleradapter für MERCEDES-BENZ Atego Bj. 2014 →
- 4800-28 Kühleradapter für MERCEDES-BENZ Actros EURO 6 mit HEYCO-Ausgleichsbehälter Bj. 2014 → MAN TGX, TGS EURO 6 mit HEYCO-Ausgleichsbehälter Bj. 2012 →
- Zuordnung zu Fahrzeugtypen: www.hazet.de → Service → Der Anwendungs-Berater → Kühleradapter 4800



Made in Germany

912,- Fr.
netto



4800 Kühlerpumpe und -adapter

Made in Germany

HAZET No.	Einzelteile	EAN-No. 4000896+	Fr. netto
4800-1	<ul style="list-style-type: none"> • Kühlerpumpe • Bis 2,5 bar 	022243	161,-
4800-2	<ul style="list-style-type: none"> • Zwischenstück flexibler Schlauch 	022274	47,-
4800-3	<ul style="list-style-type: none"> • AMAZONE Pantera • CLAAS Jaguar, Lexion, Scorpion, Ares, Atlas, Ceres • DAF 45 Bj. 05/1991 → 12/2000 • DOOSAN Radbagger S · Raupenbagger DX • FENDT • KAESER Mobilair • LIEBHERR A308-316 • MASSEY FERGUSON mit Behälter Nr. 180224M92 und 4296015M1 • MERCEDES-BENZ Vito · Viano · Solaris • NISSAN Gabelstapler • PUTZMEISTER BSA 1409 • SCANIA Vabis • CASE Quadtrac, Magnum 	022281	37,-
4800-4A	<ul style="list-style-type: none"> • DEUTZ Motoren 3.6 PowerPack · BF6M1013FC · TCD2013L6 2V und 4V Genset 250kV • HATZ 4H50tic • IVECO Eco Daily mit blauem Verschluss • CASE Puma, SBS, LBS, Optum, Maxxum, CVX • NEW HOLLAND TVT, T7, T7 Elite Pack, T6 • FENDT Vario Bj. 2000 → Mährescher L-Serie • CLAAS Arion, Axion 	156504	55,-
4800-5A	<ul style="list-style-type: none"> • COMPAIR Mobil Kompressor mit VW Ausgleichsbehälter • FENDT Farmer 300 Bj. 1988 → Typ 500 · Typ 700 · Vario Bj. 1988 → 2000 • LINDE Gabelstapler • PUTZMEISTER BSA 1407D · BSA 2110 HP-D • RENAULT Midium Bj. 01/2000 → 12/2013 • Volvo FE Bj. 05/2006 → FL Bj. 03/2000 → 	161843	61,-
4800-16	<ul style="list-style-type: none"> • DEUTZ Motoren KHD1015 · D2008 · D2009 · TD2.9 L4 · TCD3.6 · BFM1013 · BFM2012 · TCD2013 2V · BFM1015 · TCD2015 V8 · V6 · M · TCD 12.0 und 16.0 • MERCEDES-BENZ Sprinter Bj. 1999 → Typ 170 · 208 · 611 	098507	55,-

HAZET No.	Einzelteile	EAN-No. 4000896+	Fr. netto
4800-17	<ul style="list-style-type: none"> • JOHN DEERE Traktoren 5er, 6er, 7er, 8er sowie 9er-Baureihe · Feldhäcksler 8000er und 9000er-Serie · Selbstfahrende Feldspritze R4040, R4050, R4140 sowie 4150 · Schwadmäher W170 · Baumwollpflückmaschine CP690 · Bagger 160DLC · Planierdrape 700J · RADLADER WL53, WL56 • HITACHI Bagger ZAXIS 6 • HAGIE STS 10, 12, 14 und 16 	109661	109,-
4800-18	<ul style="list-style-type: none"> • MERCEDES-BENZ Sprinter ab 2006, Viano ab 2003 	128815	117,-
4800-20	<ul style="list-style-type: none"> • IVECO Euro-Star · Euro-Tech · Euro-Truck · Daily mit schwarzem Verschluss • MAN F90 · F2000 · TGA Bj. 03/2000 → TGL Bj. 04/2005 → TGM Bj. 10/2005 → TGS Bj. 10/2007 → 01.2012 · TGX Bj. 10/2007 → 01.2012 • MERCEDES-BENZ NKW Actros · Atego 1217 Bj. → 1999 · Eco 8401 · SK1728 Antos · Arocs · Atego Bj. 1998 → 2013 · Axor Bj. 09/2001 → 10/2004 · Econic · Zentros • CLAAS Xerion, Tucano 	144242	88,-
4800-21A	<ul style="list-style-type: none"> • Volvo NKW • Knicklenker Dumper 	162185	150,-
4800-23	<ul style="list-style-type: none"> • ISUZU LKW • MITSUBISHI NKW Fuso Canter • NISSAN Gabelstapler • YALE GDP/GLP 16-30 	144273	102,-
4800-25	<ul style="list-style-type: none"> • MAN Busse wie Lions Coach · Lions Star · Lions Comfort · Lions City • MERCEDES-BENZ Citaro Bj. 01/1998 	203857	117,-
4800-26	<ul style="list-style-type: none"> • DAF CF und XF Euro 6 ab 2013 	214495	109,-
4800-27	<ul style="list-style-type: none"> • MERCEDES-BENZ Atego ab Bj. 2014 	214501	139,-
4800-28	<ul style="list-style-type: none"> • MERCEDES-BENZ Actros EURO 6 mit HEYCO-Ausgleichsbehälter ab Bj. 2014 	214518	139,-
4800-29	<ul style="list-style-type: none"> • SCANIA 143, G-/P- und R-Serie 	222780	121,-

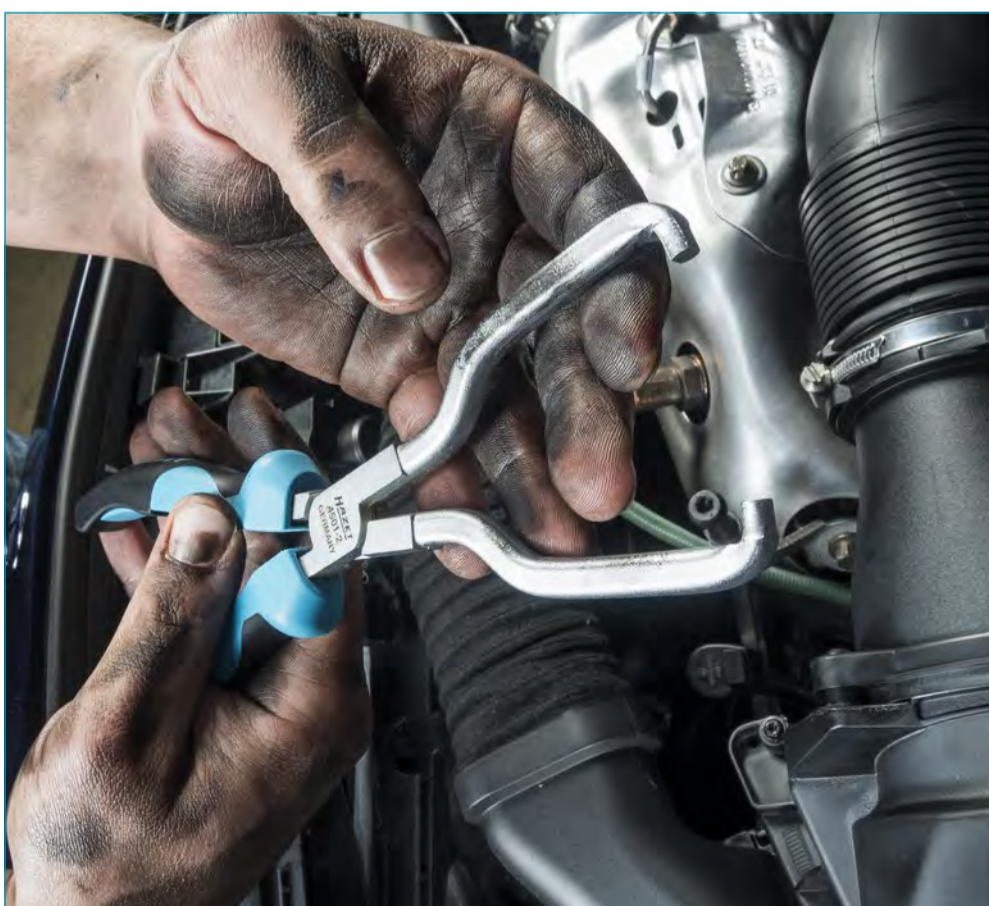

4501-2, EAN-No. 4000896203499

Kraftstoff- und AdBlue®-Leitungszange

- Einfache Betätigung der Schnellverschlüsse an Kraftstoffleitungen
- **Volvo** D13 · D16 · **MAN** D3876 LF · D1556 LF · D2676 LF sowie **SCANIA** Motoren
- **CLAAS** Landmaschinen mit **MAN** Motor
- **AdBlue®**-Leitungen sowie **AdBlue®**-Einspritzdüsen an Landmaschinen



Problemlöser!

Made in Germany

69,- Fr. netto

NKW Hebehilfe

- » Rückenschonende und sichere Arbeit rund um den Bremsendienst
- » Für Arbeiten unter beengten Platzverhältnissen, z. B. im NKW-Radkasten
- » Erleichterung bei Demontage/Montage von Bremssätteln und Radnaben, keine zweite Person mehr notwendig
- » „Made in Germany“

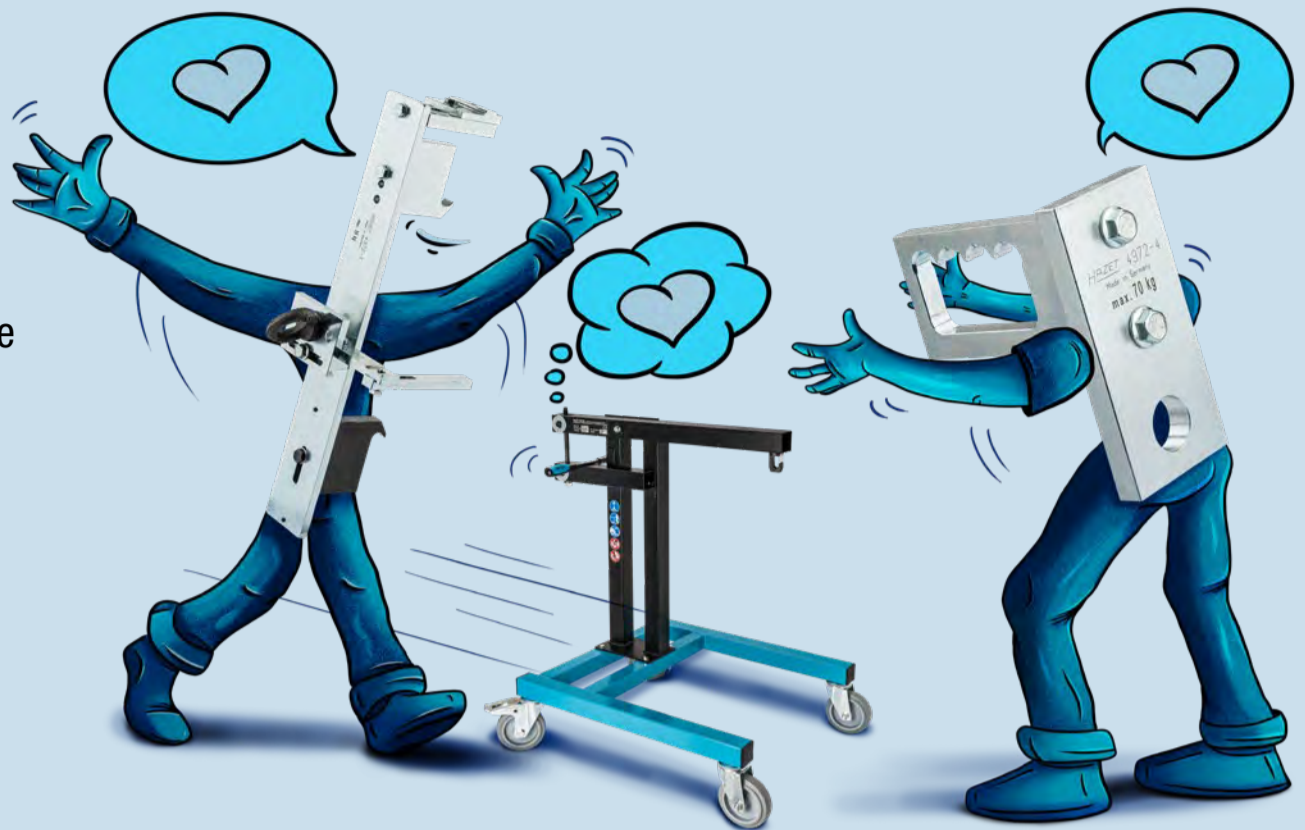

- Für alle Bremssättel und Radnaben geeignet
- Bremssatteldemontage und -montage mit nur einem Werkzeug
- Alle Arbeiten rund um den Bremsendienst, können rückschonend ausgeführt werden
- Kompatibel bei allen Bremssätteln, die eine europäische Bauartzulassung besitzen

4972-1/3, EAN-No. 4000896215799

NKW Hebehilfe

- Ermöglicht sicheres, rückschonendes Arbeiten unter beengten Platzverhältnissen im Radkasten bei LKW, Omnibus, Trailer und Anhängerachsen
- Deutliche Erleichterung bei der Demontage und Montage von Bremssätteln und Radnaben durch Hebehilfe
- Rückenschonendes Arbeiten
- Keine zweite Person notwendig
- Erleichtert Ansetzen der Schrauben
- Sicherer Halt der gewichtigen Bauteile
- Berücksichtigung der verschiedenen Einbauverhältnisse des Bremssattels
- Sicheres Bewegen mit angehängten Bauteilen
- Einhandbedienung über Spindel möglich

Inhalt:

- Hebehilfe
- Bremssattel-Halter
- Radnaben-Halter

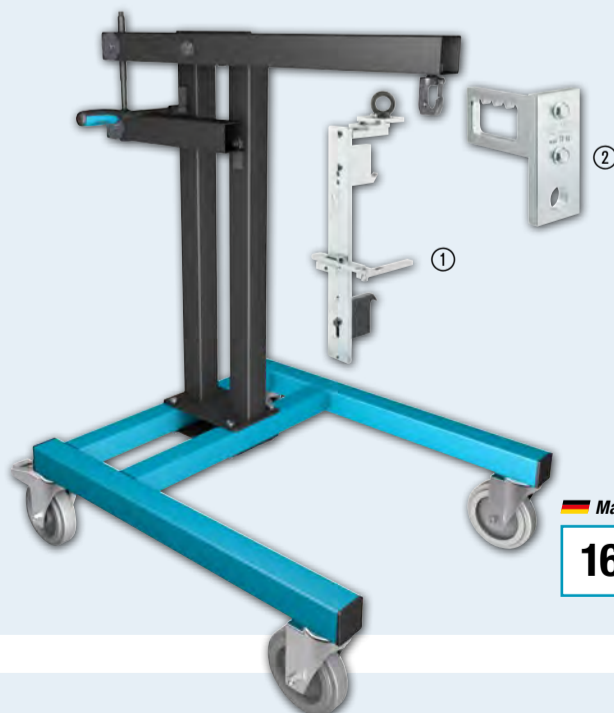

Made in Germany

1657,- Fr. netto

Zubehör

Nr.	HAZET No.	Bezeichnung	Funktion	EAN-No. 4000896+	Fr. netto
①	4972-1	NKW Bremssattel-Halter	Einsatz mit Hebehilfe 4972-3 bzw. 4972-1/3	215423	536,-
②	4972-4	Radnaben-Halter	Einsatz mit Hebehilfe 4972-1/3	216031	138,-

4972-2, EAN-No. 4000896215393

Schwenklager

- Zur Demontage und Montage von Bremssätteln an LKW, Omnibus, Trailer und Anhängerachsen, welche in diagonaler „Uhrzeigerstellung zwischen 20:00 und 17:00 Uhr“ verbaut sind
- Schwenklager mit Bremssattelhalter verbinden und mit z. B. Hubwagen unter Bremssattel platzieren. Dadurch wird nun ein einfaches Einsetzen der Schrauben auch in ungünstigen Positionen ermöglicht
- In Verbindung mit Bremssattel-Halter HAZET 4972-1



Made in Germany

260,- Fr. netto



4971-12, EAN-No. 4000896232857

Bremsen-Rücksteller

- Zurückstellen von **WABCO** Bremsstäben ohne Demontage des Bremszylinders
- Gute Erreichbarkeit des Rückstellers
- Einfache Betätigung durch 3-Komponenten HAZET Griff
- Betätigung mit bewährtem HAZET Ratschenschlüssel
- Spezieller Einsatz im Ratschenschlüssel gewährleistet sichere Kraftübertragung am Rücksteller
- Für **WABCO** Bremsstäbe an **MERCEDES-BENZ** Actros, Antos, Arocs
- Länge (gesamt): 454,4 mm
- Adapter s 8 mm
- Ratschenschlüssel 10 mm



Made in Germany

109,- Fr. netto

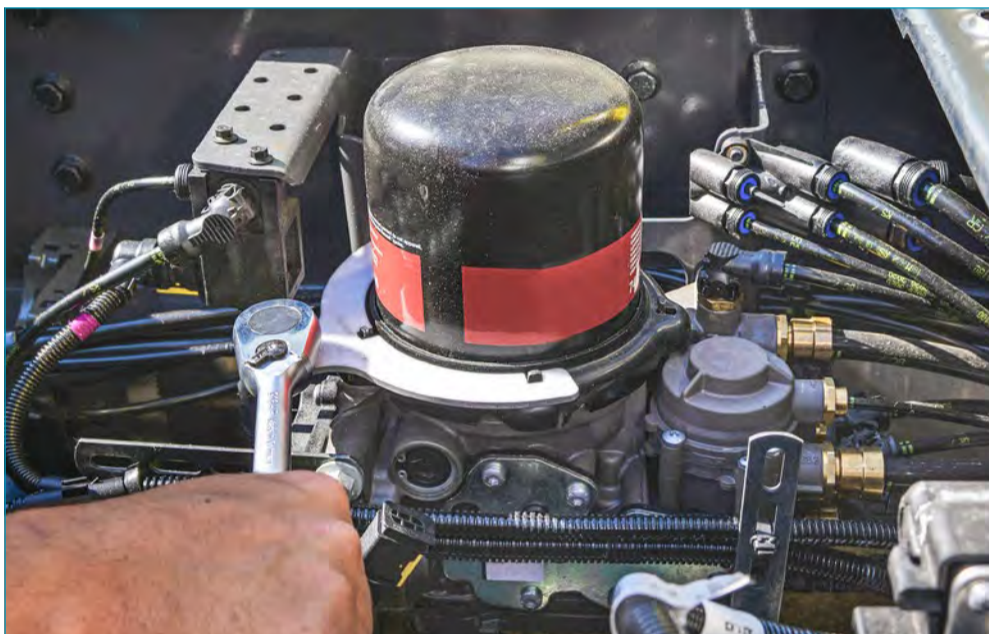

2195-1, EAN-No. 4000896228898

1/2" Kartuschen-Schlüssel

- Granulat-Kartusche mit Überwurfing ist verbaut an **KNORR-BREMSE** Lufttrocknern mit elektronischer Feststellbremse (EPB) bei **RENAULT** Trucks Baureihe T und C sowie bei **Volvo** FH
- Drehmomentgesteuerter Anzug durch integrierten Vierkant 12,5 mm (1/2") mit z. B. HAZET Drehmoment Schlüssel 5120-3CT möglich
- Betätigung der Granulat-Kartusche mit Überwurfing

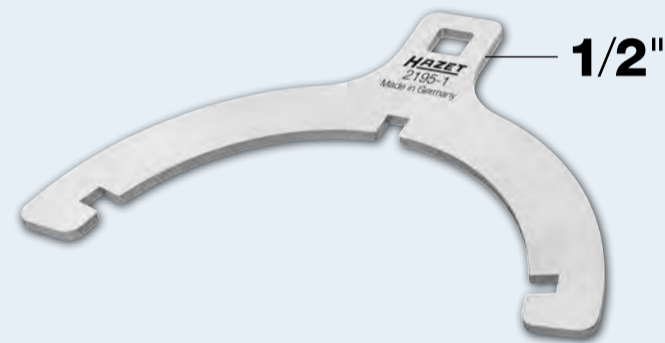

Made in Germany

30,- Fr. netto



2872-E18 · 2872-E20 · 2872-E24

3/4" TORX® Schlag-Schlüssel mit 2 Schlagflächen

- Zum Lösen und Anziehen von **TORX®** Schrauben an Bremssattel-Verschraubungen an LKW Vorderachse und Nachlaufachsen
- Einsatz der Schlüssel bei Demontage und Montage der Bremssattel-Verschraubungen erübrigt die Demontage des Spurstangenhebels
- Fachgerechter Anzug von Schrauben mit Drehmoment Schlüssel durch eingebrachten 20 mm (3/4") Antrieb nach Hersteller-Angaben möglich
- Für z. B. **MAN** TGL TGM Schlüsselweite: E18, E20, E24
- **2872-E20 z. B. an Schmitz Cargobull Trailer Achsen**

Made in Germany

HAZET No.	●	Länge mm	g	Wirklänge mm	Kopfbreite mm	Kopfstärke mm	EAN-No. 4000896+	Fr. netto
2872-E18	E18	215	573	120	30	12	201235	81,-
2872-E20	E20	216	577	120	32	12	201242	81,-
2872-E24	E24	219	588	120	38	12	201259	83,-

20 3/4

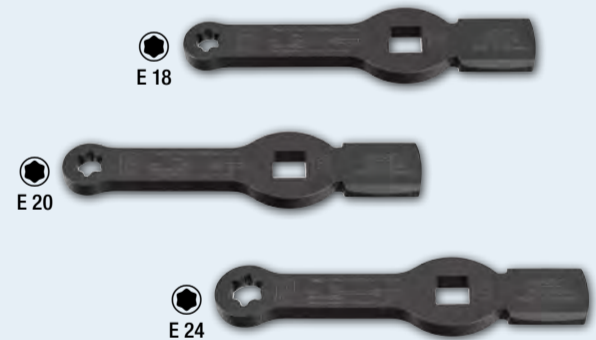

Schlüsselfläche mit aufgelasster Formel zur Berechnung der korrekten Wirklänge!

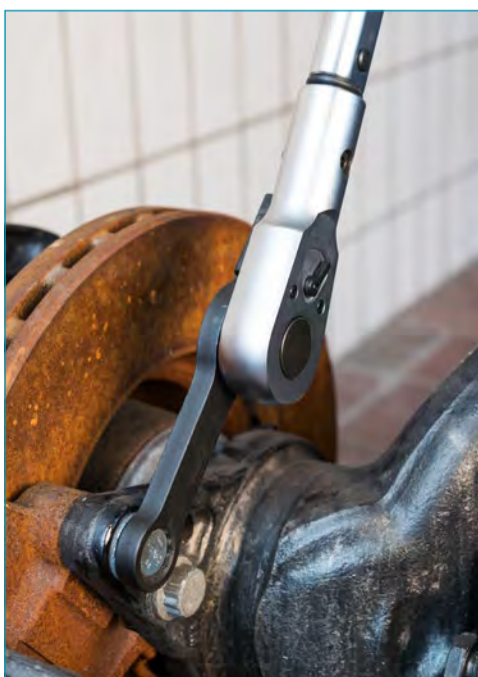

2872SZ-24 · 2872SZ-26 · 2872SZ-27 · 2872SZ-30

3/4" NKW Schlag-Ringschlüssel (Doppel-6kt.) mit 2 Schlagflächen

- Doppel 6kt.-Profil ermöglicht Ansetzen auch an schwer zugänglichen Verschraubungen
- Für z. B. **SAF**-Bremssattel an **MERCEDES-BENZ** Atego und Actros
- Schlüssel mit 20 mm (3/4") 4kt.-Aufnahme für fachgerechten Anzug von Schrauben mit HAZET Drehmoment Schlüssel nach Hersteller-Angaben
- Schlüsselfläche mit aufgelasster Formel zur Berechnung der korrekten Wirklänge

Made in Germany

HAZET No.	Zur Betätigung der Bremssattel-Verschraubung an z. B.	● mm	Länge mm	EAN-No. 4000896+	Fr. netto
2872SZ-24	SAF-Bremssattel, MERCEDES-BENZ Atego und Actros	s 24	219,0	204175	78,-
2872SZ-26	DAF XF95/XF105/XF	s 26	219,0	203727	78,-
2872SZ-27	MERCEDES-BENZ Atego, Actros, KÄSSBOHRER Busse	s 27	220,5	207183	78,-
2872SZ-30	SCANIA Baureihe 3, 4, G, P, T, R, S und Omnibus	s 30	225,5	246281	67,80

20 3/4

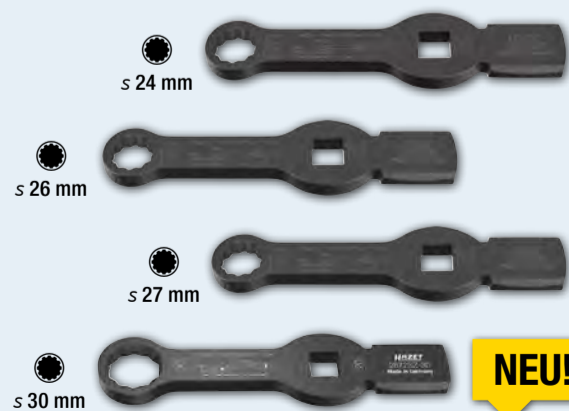

NEU!

Mit 20 3/4 Antrieb für Drehmoment Schlüssel!



2784-T60/4, EAN-No. 4000896188611

1/2" 24 mm 20 3/4" 4

3/4" Bremsscheiben Schraubendreher-Steckschlüsseinsatz Satz

- Für Maschinenbetätigung
- Antrieb ermöglicht Übertragung hoher Lösekräfte
- Zur Betätigung der Bremsscheiben-Verschraubung an **MERCEDES-BENZ Actros**
- Länge (gesamt): 154,5 mm

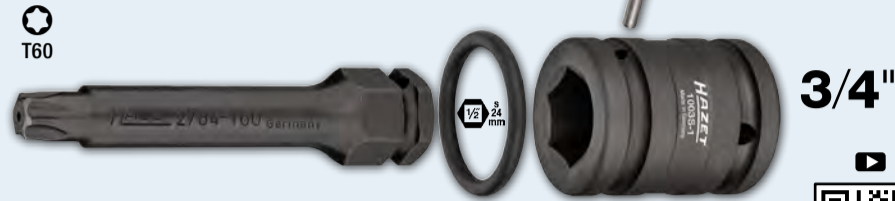

Ersatzklinge
2784-T60

O-Ring
1000S-G1736

Kraft-Adapter
1003S-1

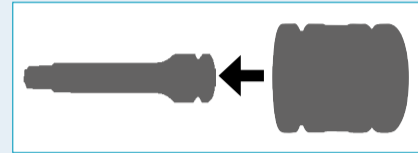

Made in Germany

105,- Fr. netto

4971-11, EAN-No. 4000896218257

12

Bremssattel-Rücksteller KNORR-BREMSE

- Zur Betätigung des Nachstellers an Scheibenbremsen **KNORR-BREMSE**
- Zum Nachstellen des Bremssattels **KNORR-BREMSE** durch Steckschlüssel
- **Spezielles 11-Zahn-Profil**
- Geeignet für Bremssättel **KNORR-BREMSE** an LKW, Omnibus, Trailer und Anhängerachsen aller Marken



Made in Germany

11,- Fr. netto

2872FS-24, EAN-No. 4000896209989

12 1/2

1/2" NKW Schlag-Ringschlüssel (Doppel-6kt.) mit 2 Schlagflächen

- **Keine Demontage des Rades auch bei weit in die Felge ragender Bremszylinder-Verschraubungen**
- Einsatz an LKW, Bussen, Anhängern und Trailerachsen ohne Demontage des Rades
- **Zum Lösen bzw. Anziehen von Bremszylinder-Verschraubungen**
- Aufgelaserte Formel zur schnellen Umrechnung des vom Hersteller vorgegebenen Anzugdrehmoments
- 2 Schlagflächen ermöglichen ein gezieltes Aufbringen der Kraft mittels eines Hammers
- Zeitersparnis (ca.): 20 min

Bremszylinderausbau ohne
Rad-Demontage!

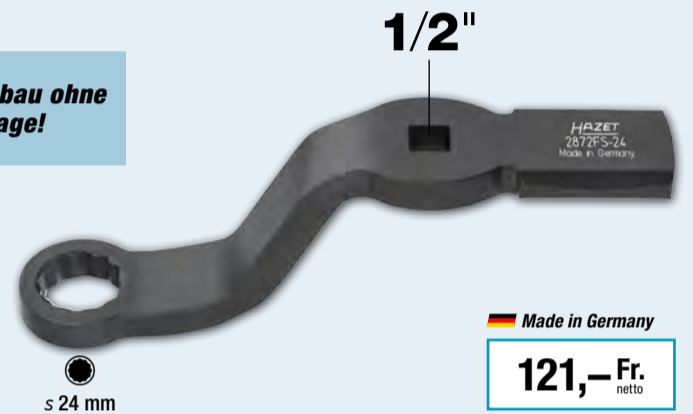

Made in Germany

121,- Fr. netto

985S-14LG/4, EAN-No. 4000896243686

1/2" 24 mm 12 1/2" 20 3/4"

Bremssattel-Schraubendreher-Steckschlüsseinsatz

- Zur Betätigung der Bremssattel-Verschraubung (**KNORR-BREMSE**) für **MERCEDES-BENZ LKW** wie z. B. Actros, Arocs, Antos und Omnibusse wie z. B. Citaro, CapaCity Turismo, Intouro sowie Travego
- Betätigung von Getriebeverschraubungen sowie Verschraubungen an Rahmen und Fahrwerk möglich
- Eine Schlagschraubendreherbetätigung ist mit z. B. HAZET 9013TT möglich
- Länge (gesamt) 109 mm



Kraft-Schraubendreher-Einsatz
985S-14Lg

O-Ring
1000S-G1736

Kraft-Adapter
1003S-1

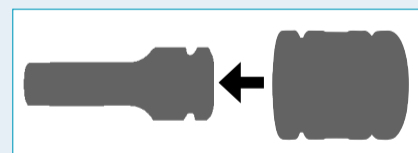

Made in Germany

71,- Fr. netto

2784-14, EAN-No. 4000896155583

20 3/4"

3/4" Bremssattel-Schraubendreher-Steckschlüsseinsatz

- Zur Betätigung der Bremssattel-Verschraubung (**KNORR-BREMSE**) an **MERCEDES-BENZ LKW** z. B. Actros



Made in Germany

51,- Fr. netto

4969-612, EAN-No. 4000896204281

13

Löswerkzeug Druckluft-Schnellverbinder

- **Problemloses Lösen von Schnellverbindern mit Ø 6, 8, 10, 12 mm**
- Betätigung mit Maulschlüssel s 13 mm (HAZET 600N-13) möglich, keine weiteren Hilfswerkzeuge notwendig
- Für Steckverbinder DIN 74324 6 x 1,0 · 8 x 1,0 · 10 x 1,0 · 12 x 1,5 · 12 x 2,0 mm
- Ermöglicht Trennung von verunreinigten Leitungen und Steckverbindern
- Anwendung durch eine Person
- Zeit- und somit Kostenersparnis
- Vermeidung von Verletzungen



Made in Germany

91,- Fr. netto





2195, EAN-No. 4000896014101

125 1/2

1/2" Kartuschen-Schlüssel

- Zum Lösen der Granulat-Kartuschen an NKW mit Drucklufttrockner
- Geschmiedete Ausführung
- MAN-No. 8099606-0307

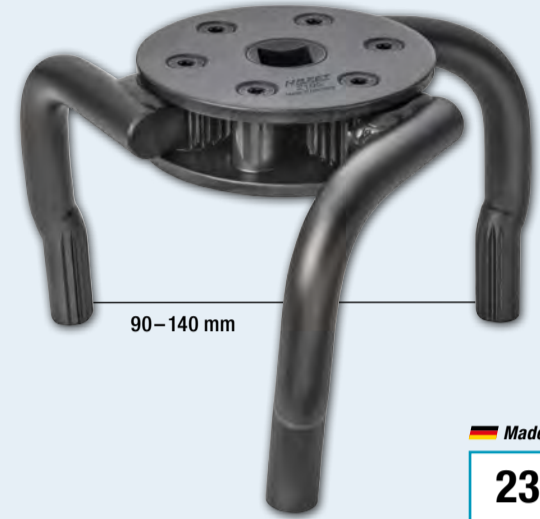

90-140 mm

Made in Germany

238,- Fr. netto



2169-32, EAN-No. 4000896082346

10 3/8

3/8" AdBlue® Filterschlüssel MAN

- Zum Aus- und Einbau von Ölfiltern und Ölfiltergehäusedeckeln beim Wechseln des Ölfiltereinsatzes
- Geschmiedete Ausführung
- Für Harnstoff-Filter AdBlue® MAN z. B. TGX



3/8"

Made in Germany

37,- Fr. netto

Sicheres Lösen und Anziehen von Ölfilter- und AdBlue®-Deckeln!

2168-46, EAN-No. 4000896156252

10 3/8

3/8" AdBlue® Filterschlüssel MERCEDES-BENZ

- Zur Betätigung des Filtergehäusedeckels beim Wechsel des Filterelementes AdBlue®-Filter (Harnstoff-Filterelement) an MERCEDES-BENZ NKW mit Blue-Tec® Motoren z. B. Actros, Atego, Axor, Eonic
- Vom Fahrzeug-Hersteller empfohlenes Anzugsdrehmoment (Herstellerangaben beachten) wird z. B. mit Drehmoment Schlüssel HAZET 5110-3CT erreicht
- Geschmiedete Ausführung



3/8"

Made in Germany

44,- Fr. netto

2169-36, EAN-No. 4000896086566

10 3/8

3/8" Ölfilterschlüssel

- Für MERCEDES-BENZ Transporter, Actros MP 1, MP 2
- Für Kraftstoff-Filter MAN z. B. TGA
- Geschmiedete Ausführung
- Oberfläche: verchromt



3/8"

Made in Germany

39,- Fr. netto

2169-9, EAN-No. 4000896116690

125 1/2 24

1/2" NKW Ölfilterschlüssel

- Zur Betätigung von Ölfiltern von z. B. MANN und MAHLE/KNECHT
- Für z. B.: Volvo, SCANIA, RENAULT, MAN, IVECO, FIAT, FODEN, IRISBUS, ASTRA, CATERPILLAR, LIEBHERR, JOHN DEERE, KOMATSU, FAUN, MITSUBISHI
- Das vom Fahrzeughersteller empfohlene Drehmoment kann z. B. mit einem HAZET Drehmoment Schlüssel sicher erreicht werden (Achtung: Drehmoment-Anzugswert der Hersteller beachten)



1/2"

s 24 mm

Made in Germany

28,- Fr. netto

Für über 1600 Anwendungen!

2171-1 · 2171-2

125 1/2

1/2" Ölfilter-Schlüssel

- Stahlband siebenfach verstellbar
- Betätigung von Ölfiltern z. B. als Montageschlüssel für Öl- und Kraftstofffilter an MAN Nutzkraftwagen



Made in Germany

Nr.	HAZET No.	Länge mm	Ø mm	EAN-No. 4000896 +	Fr. netto
①	2171-1	160	80-110	013418	64,60
②	2171-2	220	75-110	013432	69,-



4797-5, EAN-No. 4000896176137

Injektor-Abzieher

- Zur Demontage von fest sitzenden Common-Rail-Injektoren ohne Demontage des Zylinderkopfes
- Zum einfachen Ausziehen von Injektoren in Verbindung mit Gleithammer z. B. HAZET 1788T-1, an **MAN** Motoren D08, D20, D26 und D28
- Speziell abgestimmt auf sehr beengte Platzverhältnisse im Zylinderkopf
- Beschädigungsfreies Greifen des Injektors im oberen Teil durch die Klaue, anschließender Ausbau mit Hilfe des Schlag-Ausziehgerätes
- Injektorklaue mit Innengewinde M10 x 1,5 mm zur Aufnahme des Gleithammers 1788T-1

Made in Germany

254,- Fr. netto

Verwendbar nur in Kombination mit 1788T-1!

1788T-1, EAN-No. 4000896134304

Gleithammer

- Mit Anschlussgewinde M10 (Gleitgewicht 200 g)
- In Verbindung mit Injektor-Abzieher 4797-5
- Anschlussgewinde M10
- Inkl. Überwurfmutter

Made in Germany

40,- Fr. netto

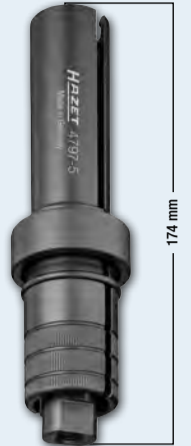

4550-21, EAN-No. 4000896204137

1/2" Einspritzleitungs-Schlüssel DAF

- Spezielle Ausführung des Steckschlüsseleinsatzes gewährleistet fachgerechte Aufnahme der Einspritzleitungsverschraubung
- Zur Betätigung der Überwurfmutter an Hochdruckleitung am Einspritzventil-Common (Rail Einspritzsystem)
- Offener Doppel-6kt.-Steckschlüsseleinsatz für Einspritzleitungen
- Der vom Hersteller geforderte Anzugsdrehmoment wird durch Einsatz eines Drehmoment Schlüssels, z. B. HAZET 5120-3CT erreicht (Hersteller-Angaben beachten)
- **DAF** Euro 6 Motoren MX11/MX13 z. B. XF, CF
- Oberfläche: brüniert

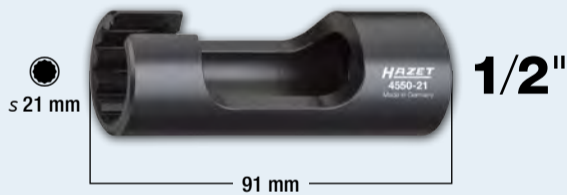
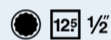

Made in Germany

43,- Fr. netto

2850-E20 · 2850-E24

3/4" Schlag-, Maschinenschrauber Steckschlüsseleinsatz TORX®

- **Zur Betätigung von Zylinderkopfschrauben**
- Lange, verstärkte Ausführung
- Mit Bohrung für Sicherungsstift oder Sicherungsfeder und Rille für O-Ring
- Oberfläche: phosphatiert, geölt

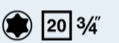

Made in Germany

HAZET No.	mm	EAN-No. 4000896 +	Fr. netto
2850-E20	18,49	079681	56,-
2850-E24	22,16	146758	56,-

4550N-22, EAN-No. 4000896234387

1/2" Einspritzleitungs-Schlüssel MAN

- Spezielle Ausführung des Steckschlüsseleinsatzes gewährleistet fachgerechte Aufnahme der Einspritzleitungsverschraubung
- Offener Doppel-6kt.-Steckschlüsseleinsatz für Einspritzleitungen
- Der vom Hersteller geforderte Anzugsdrehmoment wird durch Einsatz eines Drehmoment Schlüssels, z. B. HAZET 5120-3CT erreicht (Hersteller-Angaben beachten)
- Abtrieb: Außen Doppel-Sechskant Profil s 22 mm
- Oberfläche: brüniert

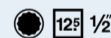

Made in Germany

40,- Fr. netto

4550-3, EAN-No. 4000896104307

3/8" Einspritzleitungs-Schlüssel

- Offener Doppel-6kt.-Steckschlüsseleinsatz für Einspritzleitungen
- Zur Betätigung der Einspritzleitungsverschraubungen an **MAN**-LKW mit D 20 Motoren – Common Rail Einspritzsysteme
- Oberfläche: verchromt

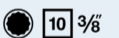

Made in Germany

88,- Fr. netto

4558, EAN-No. 4000896021888

1/2" Druckmutter-Zapfenschlüssel

- Zum Betätigen der Druckmutter am Düsenhalter
- Für **MAN**- und **MERCEDES-BENZ**-LKW M 401/421, M 402/422, LA, A, M 403/423, M 470h
- Oberfläche: verchromt



Made in Germany

72,- Fr. netto

4550-2, EAN-No. 4000896021734

1/2" Einspritzleitungs-Schlüssel

- Offener Doppel-6kt.-Steckschlüsseleinsatz
- Zur Betätigung der Einspritzleitungs-Verschraubungen z. B. an **MERCEDES-BENZ**
- Oberfläche: verchromt

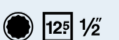

Made in Germany

88,- Fr. netto

Achsreparatur Präzisionswerkzeuge

- » Deutliche Erleichterung bei Achsreparaturen und Wartungsarbeiten
- » Für problemlose Demontage-/Montagearbeiten an vielen NKW
- » Hohe Passgenauigkeit und perfekter Sitz
- » Robuste HAZET Qualität gefertigt „Made in Germany“*



*außer 772-2/16



772-2/16, EAN-No. 4000896161041

20 3/4 16

3/4" Universeller Werkzeug Satz für Achs- und Nutmutter-Schlüsseleinheit

- Zur Demontage und exakten Montage bei z. B. 6kt.-, 8kt.-, Nut-, Stirnloch-, Zweiloch-, Kreuzlochmutter usw.
- Spannbereich: 35–170 mm
- Drehmoment (max.): 700 Nm
- 16-teilig in HAZET Safety-Insert-System Weichschaum-Einlage

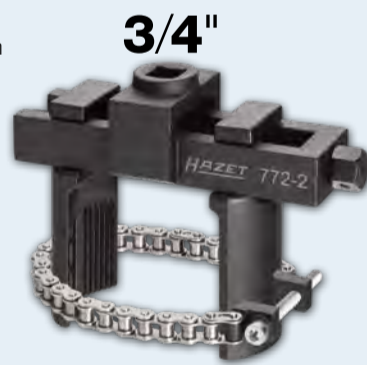

862,- Fr. netto

4937-85 · 4937-90 · 4937-95

20 3/4 36

NKW Achsmutter Steckschlüssel

- Massive Ausführung: Hohe (Form-) Stabilität auch bei sehr hohen Löse- oder Anzugsmomenten
- Oberfläche: brüniert



Made in Germany

Nr.	HAZET No.	Antrieb	Abtrieb mm	Anwendung	EAN-No. 4000896+	Fr. netto
①	4937-85	● s 36	s 85	SAF Trailer- und Anhängerachsen	204267	390,-
②	4937-90	● s 36	s 90	IVECO Daily 6,5 t; 7,0 t	199280	530,-
③	4937-95	20 3/4	s 95	IVECO Stralis und Eurofire, MERCEDES-BENZ Discos-Trailer, BPW Eco plus	199457	365,-

4937-80, EAN-No. 4000896199006

20 3/4

3/4" NKW Achsmutter Steckschlüssel, 8kt., s 80 mm

- Zur Demontage/Montage der Vorderachsmutter mit 8kt. vor der Bremsscheibe
- SCANIA Baureihe R, Baureihe 4, Baureihe 124–144 I – etc.
- Geeignet für Schlagschrauber, z. B. HAZET 9013M
- Hohe Passgenauigkeit
- Parallele Flächen für perfekten Kraftschluss an Achsmuttern
- Massive Ausführung: Hohe (Form-) Stabilität auch bei sehr hohen Löse- oder Anzugsmomenten



3/4"

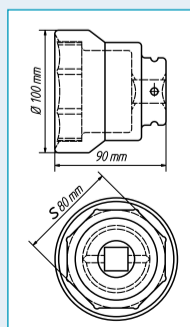

Made in Germany

320,- Fr. netto

4937-105/2, EAN-No. 4000896201938

25 1" 60 2

1" NKW Achsmutter Steckschlüssel Satz DAF, RENAULT, Volvo

- 6kt.-Abtrieb: s 105 mm
- Antrieb: 25 mm (1") sowie Außen-6kt. s 60 mm
- Einschraubbares Führungsrohr ermöglicht flexiblen Einsatz
- DAF mit Führungsrohr
- RENAULT, Volvo ohne Führungsrohr
- Mit Außenführungsband



1" 60

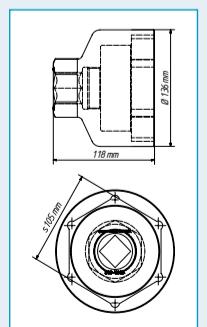

Made in Germany

663,- Fr. netto



4937-92, EAN-No. 4000896201952

20 3/4 46

3/4" NKW Zapfenschlüssel für Vorderachse MAN

- Zapfenschlüssel für: **MAN** LKW: E 2000 (ÖAF), F 2000, M 2000 L, M 2000 M
- **MAN** TGA, TGM, TGS, TGX
- **MAN** Omnibusse: Lions City, Lions Classic, Lions Coach, Lions Regio, Lions Star sowie ältere Baumuster (Modelle), Fahrgestelle
- **NEOPLAN** Cityliner, Starliner, Tourliner, Trendliner
- **TEMSA** Diamond, **WISEON** Hochdecker
- Durchmesser: 114 mm
- Länge (gesamt): 84 mm



3/4" 46

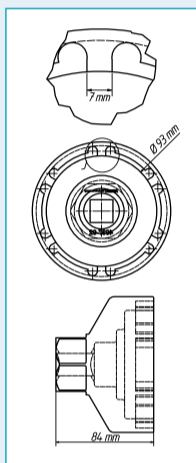

Made in Germany

408,- Fr. netto



4937-111/2, EAN-No. 4000896201945

25 1 60 2

1" NKW Zapfenschlüssel Satz für Hinterachse MAN

- Für **MAN** TGX, TGA, TGS z. B. Hinterachse: HY 1350
- 4kt.-Antrieb: 25 mm (1") sowie Außen 6kt.: s 60 mm
- 6 Zapfen, Breite: 11 mm
- Innen-Ø: 134,5 mm
- Innen-Ø (Zapfen-Zapfen): 118 mm
- Außen-Ø: 148,5 mm
- Länge (gesamt): 121 mm



1" 60

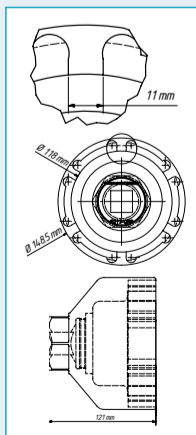

Made in Germany

774,- Fr. netto

4937-62, EAN-No. 4000896199020

20 3/4

3/4" NKW Zapfenschlüssel für Hinterachse MERCEDES-BENZ

- Zapfenschlüssel für Hinterachsmuttern
- **MERCEDES-BENZ** Actros, Atego (Schwerausführung): LN2, SK Hinterachse
- Mit Außenführungsband
- Innen-Ø: 62,8/70 mm
- 6 innenliegende Zapfen, Zapfenbreite: 7,5 mm
- Länge (gesamt): 85 mm



3/4"

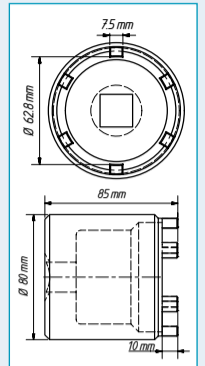

Made in Germany

437,- Fr. netto

4937-101/4, EAN-No. 4000896199266

20 3/4 4

3/4" NKW Zapfenschlüssel Satz für Hinterachse MERCEDES-BENZ

- Für Demontage-/Montagearbeiten an der Hinterachse sowie Reparatur und Wartungsarbeiten an Radnabe, Radlager oder Bremsscheibe
- **MERCEDES-BENZ** Außenplaneten-Achse, wie Nachlaufachse NR7/4
- **MERCEDES-BENZ** Außenplaneten-Hinterachsen (Europa-Achsen) 10 t und 13 t
- **MERCEDES-BENZ** Außenplaneten-Achse 7 t AL7/1
- Innen-Ø: 101,5 mm
- Länge mit Führungsrohr (gesamt): 140 mm
- 12 Zapfen, Zapfenbreite: 11,4 mm
- Mit 3 austauschbaren Führungsrohren
- Außen-Ø: 50, 51, 53 mm
- Länge (gesamt): 85 mm



3/4"

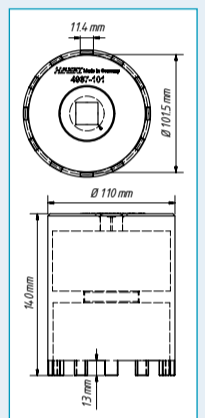

Nutmutter

Made in Germany

636,- Fr. netto

4937-103/3, EAN-No. 4000896199259

20 3/4 3

3/4" NKW Zapfenschlüssel Satz für Hinterachse MAN und MERCEDES-BENZ

- Für Reparaturen und Wartungsarbeiten an Radnabe, Radlager oder Bremsscheibe
- Für **MAN** und **MERCEDES-BENZ** 10 t und 13 t AP Hypoid und Nachlaufachse N7/4, Omnibus 0305G, 0405G
- **MAN** Außenplaneten-Hinterachse F-Reihe H7, HD7
- Hypoid-Hinterachse F-Reihe HY-1175, HDY-1175
- Innen-Ø: 103 mm
- Länge mit Führungsrohr (gesamt): 140 mm
- 6 Zapfen, Zapfenbreite: 11,5 mm
- Mit 2 austauschbaren Führungsrohren
- Außen-Ø: 51,5 mm, 66,5 mm
- Länge (gesamt): 135 mm



3/4"

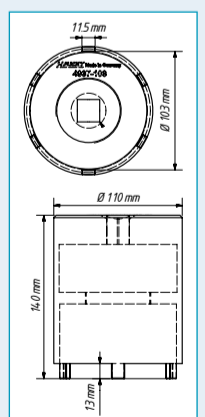

Nutmutter

Made in Germany

536,- Fr. netto



4937-87/3, EAN-No. 4000896199235

3/4" NKW Zapfenschlüssel Satz für MAN, MERCEDES-BENZ

- Für Reparatur und Wartungsarbeiten an Radnabe, Radlager oder Bremsscheibe
- Für z. B. **MAN** TGL Vorderachse ab Bj. 2000 und L 2000 **MERCEDES-BENZ** Atego Hinterachse HL2, 814 Vitaro
- Zapfenschlüssel für Hinterachse, Innen-Ø: 87 mm
- Länge (gesamt): 65 mm
- 6 Zapfen, Zapfenbreite: 10 mm
- Mit 2 austauschbaren Führungsrohren
- Außen-Ø: 49 mm, 57 mm
- Länge mit Führungsrohr (gesamt): 140 mm

20 3/4 3

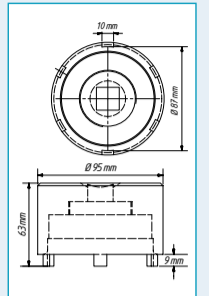

3/4"



Made in Germany

526,- Fr. netto

4937-7588, EAN-No. 4000896202003

NKW Montagehülse SAF – Gewinde M 75 x 1,5 rechts/links

- Die Hülse verfügt sowohl über ein Links- als auch ein Rechtsgewinde M 75 x 1,5
- Für scheiben- und trommelgebremste **SAF** Achsen mit Lagersitz Ø 88 mm
- Nur einmaliges Heben der ca. 40 kg schweren Lagereinheit (Lager + Bremsscheibe + Radnabe) auf Montagehülse, danach Schieben bis zum Lagersitz
- Außen-Ø: 88 mm
- Antrieb über Querstange oder ohne Zusatzwerkzeuge möglich (Grifffläche)



Made in Germany

319,- Fr. netto

4937-7578, EAN-No. 4000896201990

NKW Montagehülse MERCEDES-BENZ – Gewinde M 75 x 1,5

- Montagehülse zum Schutz des Gewindes auf der Achse bei der Lagerdemontage und Montage
- Verwendung bei **MERCEDES-BENZ** Atego, Atego 2, Tourino
- Nur einmaliges Heben der ca. 40 kg schweren Lagereinheit (Lager + Bremsscheibe + Radnabe) auf Montagehülse, danach Schieben bis zum Lagersitz mit Ø 78 mm
- Gewinde: M 75 x 1,5
- Außen-Ø: 78 mm
- Antrieb über Querstange oder ohne Zusatzwerkzeuge möglich (geriffelte Grifffläche)



Made in Germany

298,- Fr. netto

4937-7582, EAN-No. 4000896201969

NKW Montagehülse MAN – Gewinde M 75 x 1,5

- Montagehülse zum Schutz des Gewindes auf der Achse bei der Lagerdemontage und Montage
- Verwendung bei **MAN** TGL, TGM, L-Reihe, HL 2
- Nur einmaliges Heben der ca. 40 kg schweren Lagereinheit (Lager + Bremsscheibe + Radnabe) auf Montagehülse, danach Schieben bis zum Lagersitz mit Ø 82 mm
- Gewinde: M 75 x 1,5
- Außen-Ø: 82 mm
- Antrieb über Querstange oder ohne Zusatzwerkzeuge möglich (geriffelte Grifffläche)



Made in Germany

275,- Fr. netto



4937-110 • 20 3/4 25 1"
4937-120

NKW Radkapsel-Schlüssel, Ø 110 mm und 120 mm für flach-ovale BPW-Radkapsel

- Für **BPW** Eco und Eco Plus Achsen
- Perfekte Passform zur **BPW**-Kontur Ø 110 mm, bzw. Ø 120 mm



Made in Germany

HAZET No.	Ø mm	EAN-No. 4000896+	Fr. netto
4937-110	110	199273	359,-
4937-120	120	210459	343,-

4937-26/3 • 4937-27/3

1/2" NKW Zentrierhülsen Satz

- Zur schnellen Montage von zentrierten LKW-Steilschulterrädern für Felgenreif Ø 26 mm
- Keine Beschädigung des Gewindes sowie genaue Zentrierung der Felgen durch konisch angedrehte Hülsen
- Länge (gesamt): 115 mm

12 1/2 3



Made in Germany

HAZET No.	Für Felgenreif Ø 26 mm	EAN-No. 4000896+	Fr. netto
4937-26/3	M22 x 1,5 z. B.: DAF, FORD, MAN, MERCEDES-BENZ, RENAULT, Volvo	199013	158,-
4937-27/3	1/2"-11G z. B. SCANIA	202010	157,-

4937-100, EAN-No. 4000896201983

NKW Montagehülse MAN – Gewinde M 100 x 1,5

- Montagehülse zum Schutz des Gewindes auf der Achse bei der Lagerdemontage und Montage
- Verwendung bei **MAN** TGX, TGA, TGS z. B. für **MAN** HY 1350 Achse (13 t)
- Nur einmaliges Heben der ca. 40 kg schwere Lagereinheit (Lager + Bremsscheibe + Radnabe) auf Montagehülse, danach Schieben bis zum Lagersitz mit Ø 105 mm
- Gewinde: M 100 x 1,5
- Außen-Ø: 105 mm
- Antrieb über Querstange oder ohne Zusatzwerkzeuge (geriffelte Grifffläche) möglich



Made in Germany

398,- Fr. netto

Abzieher

- » Universeller Einsatz an vielen NKW
- » Kraftschonendes Ausdrücken der Kugelgelenkzapfen und sicherer Ausbau der Kugelgelenke
- » Gut geeignet zur schnellen Reparatur
- » Robuste Ausführungen „Made in Germany“



1779-3, EAN-No. 4000896135998

Universal-Kugelgelenk-Abzieher

- Universeller Einsatz z. B. für LKW, leichte Bauart
- Maulöffnung a : 32 mm
- Spannbereich sb : 85 mm

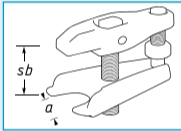

Made in Germany

277,- Fr. netto

1790-3, EAN-No. 4000896145454

Kugelgelenk-Abzieher

- Zum Ausdrücken der Kugelgelenkzapfen an Lenkhebeln, Spurstangen, Stabilisatoren
- Maulöffnung a : 40 mm
- Spannbereich sb : 85 mm

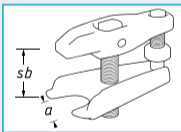

Made in Germany

359,- Fr. netto

1779-55, EAN-No. 4000896136407

Kugelgelenk-Abzieher

- Zum Ausdrücken der Kugelgelenkzapfen an Spurstangen, Stabilisatoren usw.
- Maulöffnung: 55 mm
- Spanntiefe: 80 mm
- Breite: 77 mm



Made in Germany

254,- Fr. netto

2784SR-1, EAN-No. 4000896229758

1/2" Schlagschlüssel (Sonderprofil)

- Spezielle Anwendung bei bauartbedingtem Platzmangel und sehr tiefliegendem Fahrzeugaufbau
- Optimiertes Sonderprofil zur beschädigungsfreien Aufnahme der Flachkopf-Leichtbaumuttern
- Schlüsselfläche mit aufgelaseter Formel zur Berechnung der korrekten Wirklänge
- Zur Betätigung der Leichtbaumutter am Rahmen, Sattelkupplung, Fronträger und Schwingungsdämpfer mit Sonderprofil **MERCEDES-BENZ** am Actros, Antos, Arocs Bj. 2016 →
- Oberfläche: phosphatiert

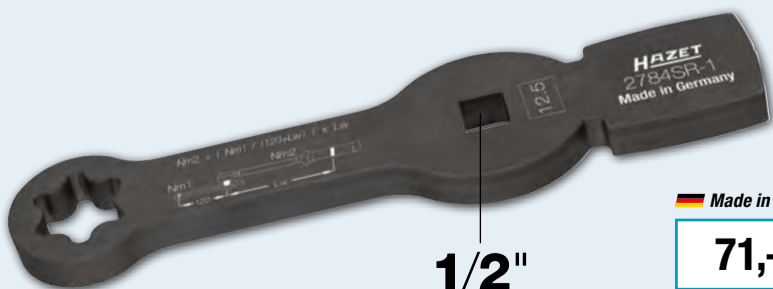

Made in Germany

1/2"

71,- Fr. netto



1790-5 · 1790-6

Kugelgelenk-Abzieher

- Zum kraftschonenden Ausdrücken der Kugelgelenkzapfen und sicheren Ausbau der Kugelgelenke
- Mit Hydraulikunterstützung
- Belastung (max.): 12 t

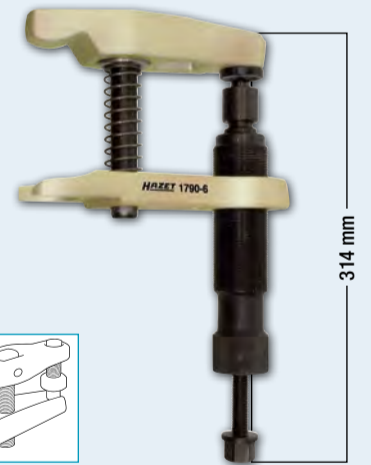

314 mm

Made in Germany

HAZET No.	a mm	sb mm	EAN-No. 4000896+	Fr. netto
1790-5	30-34	70	145461	543,-
1790-6	36-40	85	145478	774,-

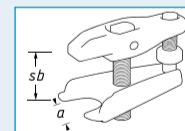

2784S-1 · 2784SLg-1

129 1/2

1/2" Schlag-, Maschinenschrauber-Steckschlüsseleinsatz (Sonderprofil) MERCEDES-BENZ

- Optimiertes Sonderprofil zur beschädigungsfreien Aufnahme der Flachkopf Leichtbaumuttern
- Zur Betätigung der Leichtbaumutter am Rahmen, Sattelkupplung, Fronträger und Schwingungsdämpfer mit Sonderprofil **MERCEDES-BENZ** am Actros, Antos, Arocs Bj. 2016 →
- Oberfläche: phosphatiert
- Abtrieb: Rillenprofil



1/2"



Made in Germany

HAZET No.	Typ	Länge mm	EAN-No. 4000896+	Fr. netto
2784S-1	kurz	46	213252	27,-
2784SLg-1	lang	75	218240	41,-

720S, EAN-No. 4000896029532

Kreuzschlüssel

- Geschmiedetes Mittelstück
- Länge (gesamt): 750 mm

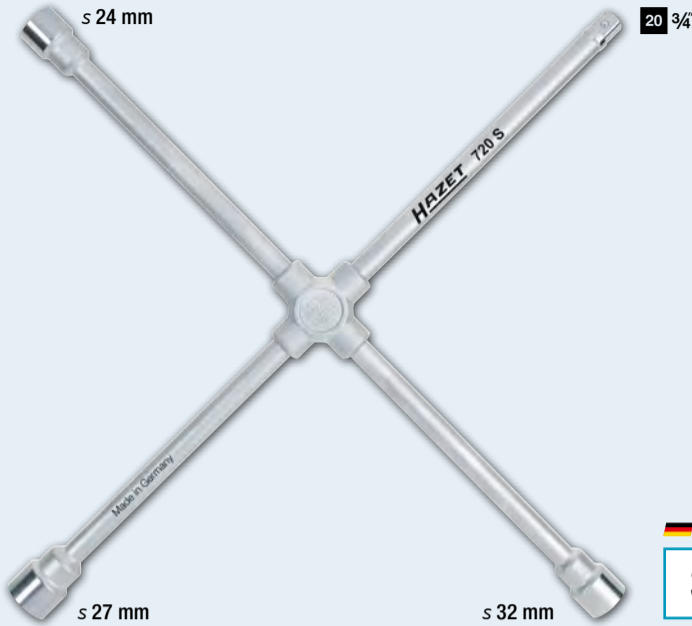

Made in Germany

342,- Fr. netto



652 · 653

Reifen- und Montagehebel

- Schwere Ausführung



Made in Germany

HAZET No.	Länge mm	g	EAN-No. 4000896+	Fr. netto
652	600	1.130	028702	76,-
653	456	630	028719	51,-



1004S · 1104S

Schlag-, Maschinenschrauber Steckschlüsseleinsatz (6kt.)

- DIN 3129, ISO 2725-1

20 3/4 25 1"

1004S-32

- Besonders lange 6kt.-Steckschlüssel-Ausführung z. B. für tiefliegende Radschrauben/Muttern an Nutzfahrzeugen
- Für Maschinenbetätigung
- Oberfläche: phosphatiert



1004S-33

- Extra lange Ausführung
- Z. B. für tiefliegende Radschrauben/Muttern an Nutzkraftwagen
- Mit Bohrung für Sicherungstift oder Sicherungsfeder und Rille für O-Ring



1104S-32

- Für Maschinenbetätigung
- Mit Ausrastbolzen für Stiftsicherungen
- Oberfläche: phosphatiert



Made in Germany

HAZET No.	■	Länge mm	d ₁ mm	d ₂ mm	t mm	EAN-No. 4000896+	Fr. netto
1004S-32	20 3/4	400	48,0	44,0	32,0	055784	151,-
1004S-33	20 3/4	400	48,0	44,0	32,0	055791	154,-
1104S-32	25 1	270	48,5	54,0	30,5	002665	166,-

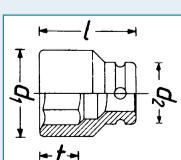

4961N-23/12, EAN-No. 4000896186754

12

Radnaben-Schleifer

- **Spezierschleifer für die optimale Reinigung der Felgen-Anlagefläche (Radnaben) für Lkw und Transporter mit Stehbolzen**

- Klettverschluss für schnellen Schleifscheibenwechsel
- Inkl. 5 Schleifscheiben für mittlere und 6 für starke Verschmutzung
- Mit 6kt.-Aufnahme für festen Halt im Gerät
- **8kt.-Profil** zur sicheren und festen Aufnahme
- Innen-Ø (max.): 23 mm
- Schleifscheiben-Ø: 56 mm



**Für Stehbolzen!
Kein Spanabhub!**

Made in Germany

287,- Fr. netto

Agrar und NKW Spezialwerkzeuge

- » Ölfilterkette und Lösewerkzeuge für Arbeit unter beengten Platzverhältnissen
- » Kühlsystem-Tester zum Prüfen von Undichtigkeiten, z. B. in Kühlsystemen
- » Betätigungswerkzeuge für Vorsatzgeräte, Multifinger oder Nasenkeilausdrücker
- » Problemlöser für Agrar und NKW „Made in Germany“

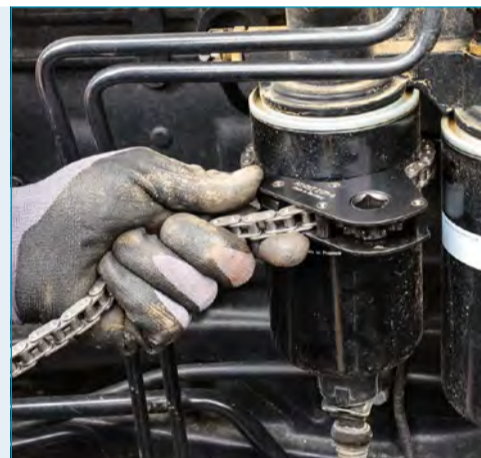

2171-8LG, EAN-No. 4000896203703 1/2" NKW Ölfilterkette, offen

- Spannbereich 50–150 mm
- Zum Lösen von Ölfiltern und zur Betätigung von Lufttrocknerkartuschen
- **Besonders auf beengte Platzverhältnisse abgestimmt**
- **Öffnen der Ölfilterkette ermöglicht Einsatz auch an Stellen, die bauartbedingt von oben mit einem Betätigungswerkzeug nicht erreichbar sind**

125 1/2



Made in Germany
127,- Fr. netto

2168-1, EAN-No. 4000896223251 1/2" NKW Kraftstofffilter-Lösewerkzeug

- Zum Betätigen von Kraftstofffiltergehäusen an Bau- und Landmaschinen
- Einfaches Betätigen durch eingebrachten Vierkant 12,5 mm (1/2")
- Für z. B.: **CLAAS** Torion, **LIEBHERR** Radlader sowie Radlader mit Euro 6 Abgasnorm und **LIEBHERR** Motoren, **JOHN DEERE** - Traktoren 6M, 6R Serie - Traktoren 7R Serie - Mähdrescher T Serie - Mähdrescher W Serie - Feldspritze, selbstfahrend R403, R4040L, R4050L - Planierdrape 700K - Deere Bagger 210G LC - Harvester 1070G, 1170G - Rückezug 1110G, 1210G, 1510G - Raupenforstkrane 2154G, 2154G - Rundholzladere 2156G, 2156G LC - Forstkrane, anhängermontiert 337E, 437E - Radlader 524K, 524K-II, 524L, 544K, 544L - **Hagie** Sprayer STS 10, STS 12 - **Mazzotti** MAF

125 1/2



Einfaches Lösen und Anziehen auch im beengten Bauraum!

Made in Germany
22,- Fr. netto

2168-2, EAN-No. 4000896226870 1/2" Kraftstofffilter Lösewerkzeug

- **Problemloser Einsatz auch unter beengten Platzverhältnissen**
- Zur Betätigung des Kraftstoff-Filtergehäuses beim Wechsel des Kraftstoff-Filtereinsatzes an **FORD** Duratorq 2,2 TDCI Motoren, Transit Custom ab Bj. 04/2012 →, Tourneo Custom ab Bj. 04/2012 →, Transit ab Bj. 08/2013 →

125 1/2

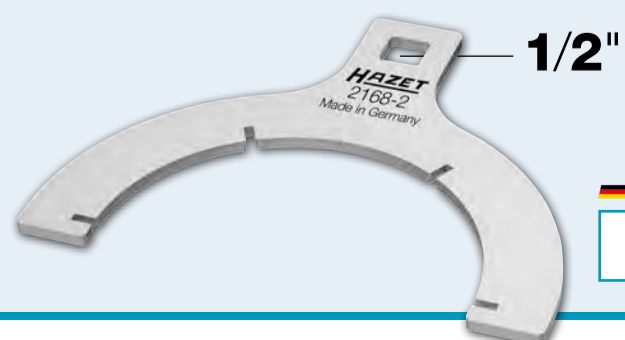

Made in Germany
16,- Fr. netto



4685
Nasenkeilausdrücker

• Sicheres Austreiben von Nasenkeilen aus Zahnrädern an Landmaschinen

4685-1, EAN-No. 4000896222889
Nasenkeilausdrücker • Gerade



Made in Germany

63,- Fr.
netto

4685-2, EAN-No. 4000896222896
Nasenkeilausdrücker • Gebogen



Made in Germany

63,- Fr.
netto



Werkzeug mit passendem Profil zum Schnellkuppler



Ansetzen des Werkzeuges



Sicherer Halt durch eingebrachte Magnete



Betätigung mittels Knarre durch eingebrachte 12,5 mm (1/2") 4kt.-Aufnahme

4685-3, EAN-No. 4000896230730
Betätigungswerkzeug CLAAS

125 1/2

- Zur Handbetätigung von Vorsatzgeräten für CLAAS JAGUAR, z. B. ORBIS, PICK UP, DIRECT DISC und CORIO CONSPEED
- 3 Magnete gewährleisten sicheren Halt am Schnellkuppler
- Präzise Positionierung des Werkzeugs auf dem Schnellkuppler
- Erspart zweite Arbeitskraft durch alleiniges Drehen mittels 12,5 mm (1/2") Knarre (z. B. HAZET 916HP)
- Einfaches drehen des Vorsatzgerätes möglich
- Sichere Werkzeugbetätigung außerhalb des Gefahrenbereichs
- Leichtes Aluminium-Werkzeug
- Speziell abgestimmt auf Anforderungen im Feldeinsatz

Erleichtert die Arbeit am CLAAS-Maisgebiss!



Made in Germany

194,- Fr.
netto



4685-4, EAN-No. 4000896231126

125 1/2

Rohrsteckschlüssel

- Zur Demontage/Montage der Multifinger an Mährescher Schneidwerken von CLAAS, LEXION, TUCANO und AVERO
- Betätigung der Multifinger durch die sehr enge Öffnung an Einzugstrommel möglich
- Einfaches Antreiben durch eingebrachten Vierkant mittels 12,5 mm (1/2") Knarre (z. B. HAZET 916HP)
- Aufbringen von Drehmomenten an Multifingern möglich
- Mit 6kt.-Abtrieb: s 24 mm



Demontage/Montage mit nur einem Werkzeug!

Made in Germany

47,- Fr.
netto



4800/6, EAN-No. 4000896216482

6

Kühlsystem-Tester für Landmaschinen

- Prüfen von Undichtigkeiten in Kühlsystemen und Heizkreisläufen
- 4800-1 Kühlerpumpe bis 2,5 bar
- 4800-2 Zwischenstück flexibler Schlauch
- 4800-3 Kühleradapter für AMAZONE Pantera, CLAAS Jaguar · Lexion · Scorpion · Ares · Atlas · Ceres, FENDT, MASSEY FERGUSSON mit Behälter Nr. 180224M92 und 4296015M1, CASE Quadtrac · Magnum
- 4800-4A Kühleradapter für CASE Puma · SBS · LBS · Optum · Maxxum · CVX, NEW HOLLAND TVT · T7, T7 Elite Pack · T6, FENDT Vario Bj. 2000 → Mährescher L-Serie, CLAAS Arion · Axion, DEUTZ Motoren 3,6 PowerPack · BF6M1013FC · TCD2013L6 2 V und 4 V Genset 250 kW
- 4800-5A Kühleradapter für FENDT Farmer 300 Bj. 1988 → Typ 500 · Typ 700 · Vario Bj. 1988 → 2000
- 4800-20 Kühleradapter für CLAAS Xerion · Tucano sowie alle neuen CLAAS Maschinen mit MERCEDES-BENZ Ausgleichsbehälter
- Zuordnung zu Fahrzeugtypen: www.hazet.de → Service → Anwendungsberater → Kühleradapter 4800

Für alle Hersteller geeignet!



Anwendungsberater



Made in Germany

531,- Fr.
netto

2135-3000, EAN-No. 4000896231157

Spalthammer

- Sehr gut geeignet zum Aufreißen von Meterstücken und Eintreiben von Aluminiumkeilen ins Holz
- Leichtes Eindringen ins Holz durch speziell polierte Schneide (Lamellenschleiftechnik)
- Ergonomisch geformter Original USA Hickory Holzstiel mit rutschfestem Griffende
- Schlag-Schutzhülse zur Erhöhung der Lebensdauer bei Fehlschlägen (Sicherheitsverkeilung)
- Inkl. Leder-Klingenschutz
- Schneidbreite: 75 mm
- Stiellänge: 900 mm
- Gewicht (netto): 3.000 g



Stabile Schlagfläche!

Made in Germany

93,- Fr.
netto

2132-1, EAN-No. 4000896244805

Aluminium Fällkeil • gerade

- Ideal einsetzbar beim Fällen von Bäumen oder Aufreißen von Stämmen
- Konische Bauart ermöglicht leichtes Eindringen ins Holz sowie einfaches Fällen und zielgerichtetes Umlegen von Bäumen
- Geschmiedeter Keil aus Aluminium ist leicht und splitterfest
- Hoher Tragekomfort durch geringes Gewicht von nur 550 g



41,- Fr.
netto

2132-2, EAN-No. 4000896244799

Aluminium Spaltkeil • gedreht

- Gedrehte sowie konische Form des Spaltkeils ermöglicht leichtes und gezieltes Eindringen ins Holz und damit Aufspalten von Stämmen
- Besonders geeignet für Dauereinsatz von Profianwendern
- Geschmiedeter Keil aus Aluminium ist leicht und splitterfest
- Hoher Tragekomfort durch geringes Gewicht von nur 800 g



63,- Fr.
netto

2133-1250, EAN-No. 4000896231133

Holzaxt

- Werkzeugkopf und Werkzeugstiel mit dreifacher Sicherheitsverkeilung
- Zur Erhöhung der Lebensdauer ist der Stiel bei Fehlschlägen durch Schlagschutzhülse besonders geschützt
- Inkl. Silikon-Schneidschutz
- Schneidbreite: 132 mm
- Stiellänge: 700 mm
- Gewicht (netto): 1.250 g



Kraftvoll zuschlagen und zerteilen!



Made in Germany

77,- Fr.
netto

2134-1250, EAN-No. 4000896229529

Spaltbeil

- Hohe Spaltwirkung durch optimierte Kopfform
- Hohl geschmiedete Spreizkeile verhindern Verklemmen der Axt im Holz
- Schlag-Schutzhülse zur Erhöhung der Lebensdauer bei Fehlschlägen
- Inkl. Leder-Klingenschutz
- Schneidbreite: 92 mm
- Stiellänge: 500 mm
- Gewicht (netto): 1.250 g



Leichteres Spalten durch Spreizkeile!



Made in Germany

84,- Fr.
netto

2132-600, EAN-No. 4000896231140

Handbeil

- Handlicher Helfer, insbesondere geeignet zum Spalten von Anfeuerholz und Abtrennen kleinerer Äste
- Werkzeugkopf und Werkzeugstiel mit zweifacher Sicherheitsverkeilung
- Inkl. Silikon-Schneidschutz
- Schneidbreite: 105 mm
- Stiellänge: 360 mm
- Gewicht (netto): 600 g



Vielseitig einsetzbar!



Made in Germany

40,- Fr.
netto

2132-3, EAN-No. 4000896244607

Sappie

- Ermöglicht sicheres Bewegen und Anheben von Holzstämmen
- Ergonomisch geformter Griff liegt gut in der Hand
- Stiel aus fehler- und splitterfreiem Original USA Hickory Holz
- Einsatz bei Forstarbeiten im Wald oder zur Bearbeitung von Feuerholz
- Professionelle doppelte Verkeilung zwischen Werkzeugkopf und Stiel
- Besonders geeignet für den Dauereinsatz von Profianwendern
- Inkl. Gummi-Schutzhülse
- Stiellänge: 400 mm
- Gewicht (netto): 550 g



Holz rücken leicht gemacht!



46,- Fr.
netto

4650-4, EAN-No. 4000896022038

Pol- und Klemmen-Reinigungsbürste

- Reinigen der Batteriepole und -klemmen
- Mit Schutzdeckel



Made in Germany
22,- Fr. netto

4650-1, EAN-No. 4000896022014

Säureprüfer

- Zur Überprüfung des Säuregehaltes der Batterieflüssigkeit
- Mit Aräometer
- Stabiles Kunststoffgehäuse – deutlich verminderte Bruchgefahr gegenüber Glasgehäusen

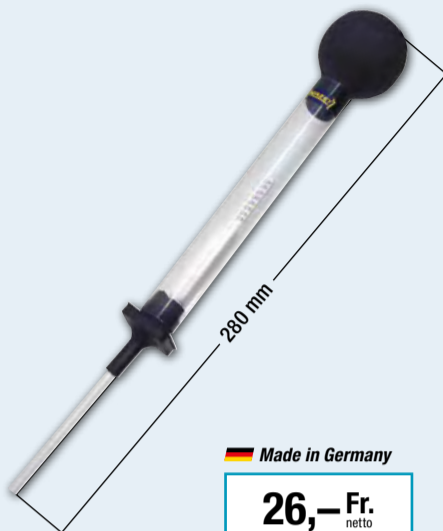

Made in Germany
26,- Fr. netto

4650-3, EAN-No. 4000896102051

Batteriestopfen-Dreher

- Spezielle Länge lässt universellen Einsatz auch bei geringen Bauhöhen zu
- Zum Ein- und Ausdrehen von Batteriestopfen
- Profil auf Batteriestopfen ausgelegt
- T-Griff aus Kunststoff
- Oberfläche: verchromt
- Schraubendreherbreite: 14,5 mm
- Schraubendreherhöhe: 1,7 mm

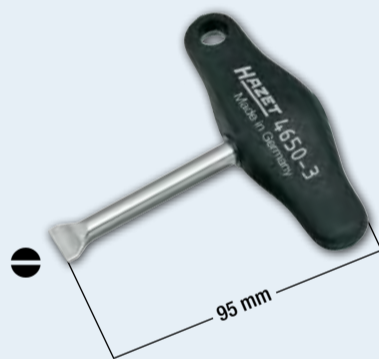

Made in Germany
21,- Fr. netto

1862N, EAN-No. 4000896242627

Automatische Abisolier-Zange

- Automatisches Abtastsystem, keine Einstellung auf den Kabelquerschnitt notwendig
- Abisolieren von flexiblen Leitungen (Litze) und massiven Leitern \varnothing 0,2 – 6,0 mm² bzw. AWG 24 – 10
- Optimal positionierter Seitenschneider bis 2,5 mm²
- Verstellbarer Längenanschlag: 6 – 15 mm
- Klingen auswechselbar
- Nicht für Arbeiten an oder in der Nähe unter elektrischer Spannung stehender Teile



Made in Germany
39,- Fr. netto

4670-9/5, EAN-No. 4000896205042

NKW System-Kabel-Entriegler Sortiment

- Gewährleistet beschädigungsfreies Entriegeln der gängigsten NKW-Kontakte
- Störungen durch Fehlverbindungen lassen sich schnell, mühelos und professionell beseitigen
- Mit ausziehbarem Schieber zum Schutz der Klingen und zur Vermeidung von Verletzungen
- Erstausrüster-Qualität – Made in Germany



Für das beschädigungsfreie Entriegeln von Flachkontakten!

Made in Germany
304,- Fr. netto

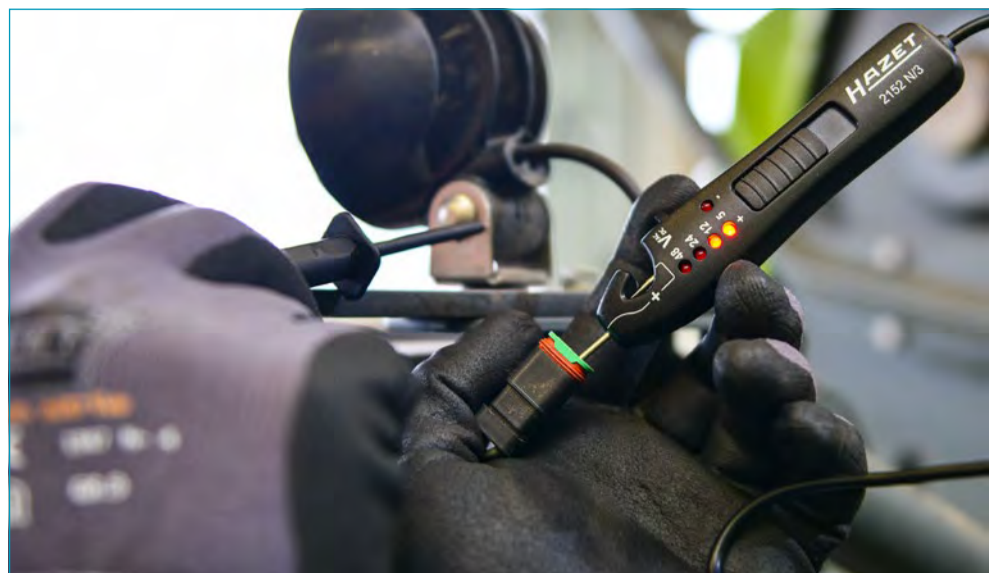

2152N/3, EAN-No. 4000896204151

Elektronik Satz

- Zur Fehlersuche an elektronischen Bauteilen
- Messbereich 3–48 V
- Spannungsanzeige LED: 5, 12, 24, 48 V
- Polaritätsanzeige: LED für Plus oder Minus, Wechselspannung mit gleichzeitig leuchtenden LED
- Zusätzlich Krokodilklemme und Prüfspitze zum Aufsetzen
- Kabellänge: 1300 mm
- Prüfspitze, Stechnadel mit Schiebemechanik



60,- Fr. netto

839-1, EAN-No. 4000896035670

Spannungsprüfer

- 220 – 250 V nach VDE 0680
- Schlitzklinge mit Hohlschliff
- Extra langer Griff, 92 mm
- Mit Clip
- Defekte Soffitte nach VDE nicht auswechselbar
- Länge (gesamt): 150 mm

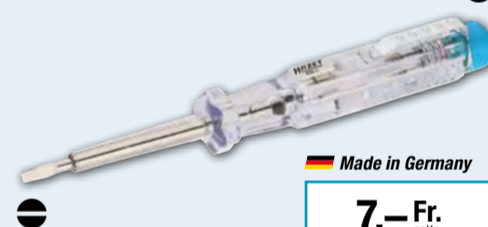

Made in Germany
7,- Fr. netto

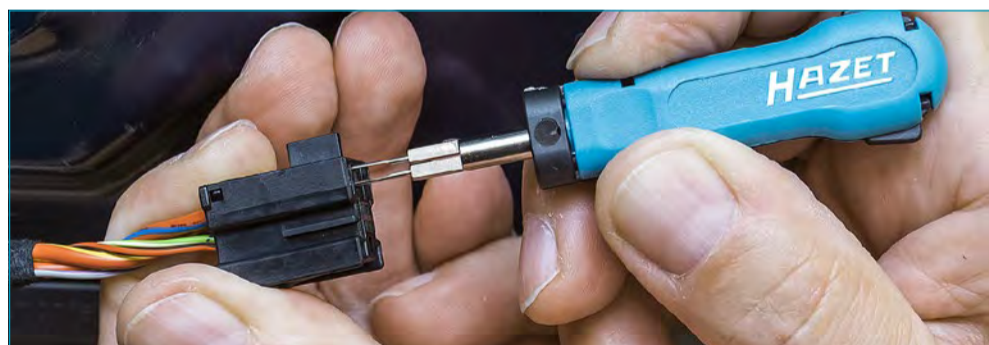

4672-11, EAN-No. 4000896135561

System-Kabel-Entriegler

- Verbaut an MERCEDES-BENZ Actros, Antos, Aorcs
- Für das beschädigungsfreie Entriegeln von Flachkontakten
- Störungen durch Fehlverbindungen lassen sich schnell, mühelos und professionell beseitigen
- Mit ausziehbarem Schieber zum Schutz der Klingen und zur Vermeidung von Verletzungen
- MCP 1,5 mm/Kontaktbreite 1,5 mm
- Erstausrüster-Qualität – Made in Germany

Zum Entriegeln von HDSCS-Steckern!



Made in Germany
60,- Fr. netto



2152-600, EAN-No. 4000896246762

Multimeter

- Messen von Spannung, Widerstand, Frequenz, Kapazität und Temperatur
- Für Handwerk, Industrie, bei Heimwerkern oder der PKW-, NKW-, Agrar-Werkstatt
- Einfache Bedienung durch übersichtliches Bedienfeld sowie großes beleuchtetes LC Display (alle Daten schnell ablesbar)
- Sehr kurze Ansprechzeiten gewährleisten schnelles Anzeigen der Messergebnisse
- Optimales Ausrichten des Gerätes durch Aufsteller am Gehäuse
- Schutzhülle schützt Multimeter von Sturzschäden
- Temperatursonde von -20 °C bis 200 °C enthalten
- Diodentest
- Durchgang per akustischem Signal unterhalb 50 Ω
- Tastgrad
- Gleichspannung/Wechselspannung: 0–600 V
- Gleichstrom/Wechselstrom: 0–10 A
- Frequenz: 0–10 MHz
- Widerstandsmessung: 0 bis 60 MΩ
- Auto-Power-Off
- Hintergrundbeleuchtung
- Data Hold
- True RMS
- CAT III 600V
- Inklusive Messspitzen zum Einclippen in die Schutzhülle und 2 x AA Batterien

NEU!



188,- Fr.
netto

150/39, EAN-No. 4000896239641

1/2" Hochvolt-Werkzeug Satz, schutzisoliert

- **Universell einsetzbar an allen LKW, Bussen sowie Land- und Baumaschinen mit Elektroantrieb**
- Zur Betätigung von spannungsführenden Bauteilen wie z. B. Batterien, Kondensatoren oder Verteilern
- Der Einsatz von zwei Verlängerungen ermöglicht den problem- und gefahrlosen Ein- und Ausbau z. B. der Batterie durch spezielle Isolierung der Werkzeuge
- Alle relevanten Werkzeuge zur Betätigung von spannungsführenden Verschraubungen in einem Satz
- Höchste Sicherheit durch ständige Qualitätskontrolle der Werkzeuge
- Lieferung in neuer HAZET L-Boxx 136 – alle Werkzeuge griffbereit
- Für E-LKW von z. B. **MERCEDES-BENZ, MAN, DAF, RENAULT, SCANIA** und **Volvo**
- Verwendbar bei Elektro Stadtbussen wie z. B. **MERCEDES-BENZ, MAN, VDL, IVECO, SOLARIS, Volvo, SCANIA, BYD, SILEO, LIKKER, COBUS, MELLOR, KARSAN, IRIZAR, EBUSCO, TEMSA, EURABUS, EASYMILE, NAVJA, LOCAL MOTORS, HEULIEZ**

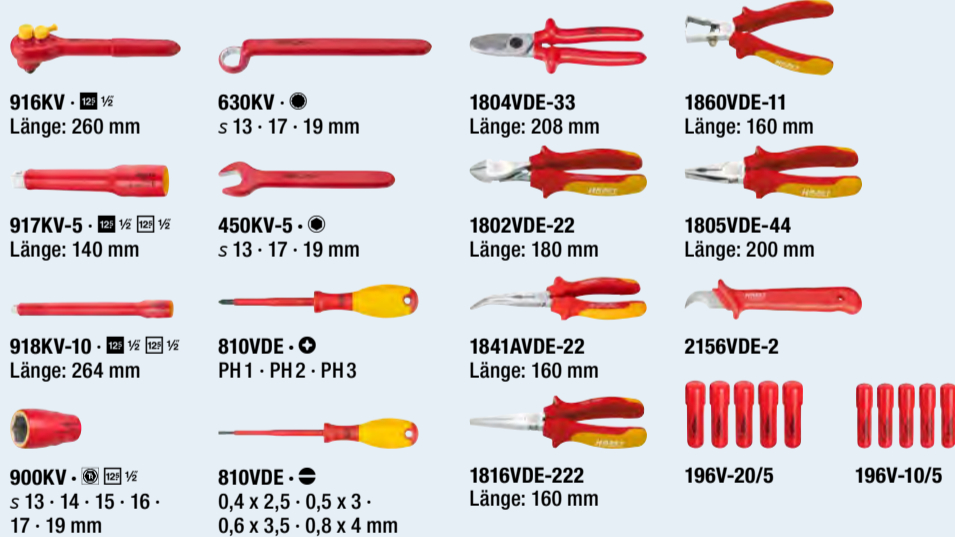

L-BOXX



L-Boxx 136

1480,- Fr.
netto

5108KV · 5109KV · 5121KV

3/8" oder 1/2" Drehmoment Schlüssel, schutzisoliert

- **Rechts-/Linksauslösung durch Umsteck-Vierkant, dadurch Anziehen mit eingestelltem Drehmoment sowohl nach rechts als auch nach links innerhalb der angegebenen Toleranz**
- Wieder justierbar und kalibrierbar
- Mögliche Reparaturen der Drehmoment Schlüssel im HAZET Service-Center
- Lange Lebensdauer
- Genauigkeit durch Möglichkeit der Demontage, Justierung, Reparatur (im Bedarfsfall), Kalibrierung, Montage
- Geeignet für Prüfmittelüberwachung
- Nachhaltig und umweltschonend
- Feine Skalenteilung mit Nonius
- Verriegelung gegen ungewolltes Verstellen des Einstellwertes
- Sicher: Haptisch (Kurzwegauslösung), Akustisch (Knickelement)
- Geringes Gewicht für gute Handhabung und ermüdungsfreies Arbeiten
- DIN EN ISO 6789-2:2017, Vierkant nach DIN 3120, ISO 1174-1, IEC 60900:2018

2 – 120 Nm

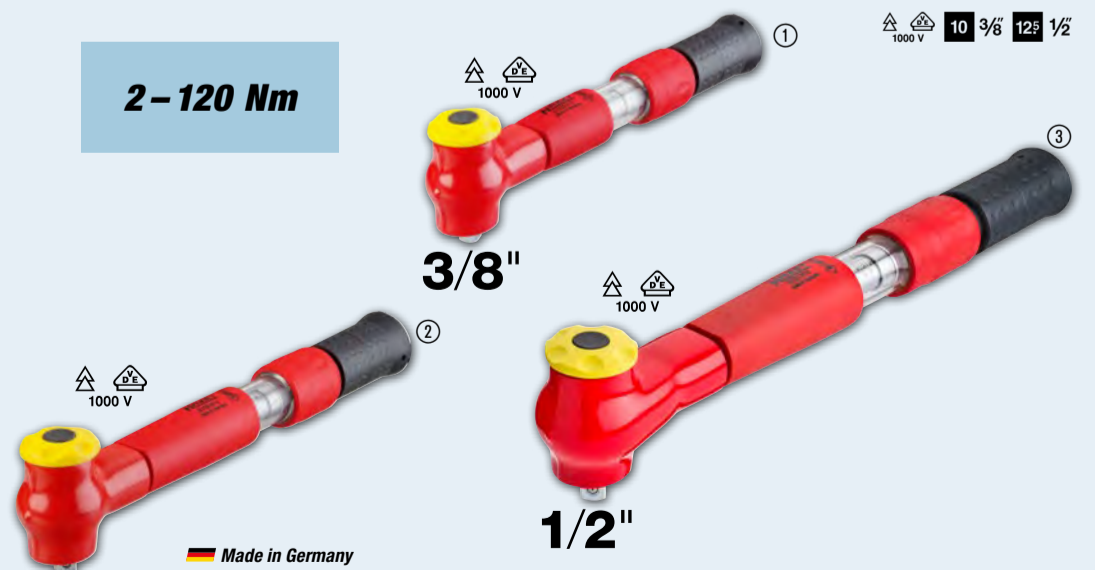

Made in Germany

Nr.	HAZET No.	■	Drehmomentbereich Nm	Länge mm	Auslösegenauigkeit %	b mm	EAN-No. 4000896+	Fr. netto
①	5108KV	■ 3/8"	2 – 10	275	6	590	235421	570,-
②	5109KV	■ 3/8"	5 – 25	305	4	639	235445	585,-
③	5121KV	■ 1/2"	20 – 120	420	4	1470	233397	591,-





600N/21, EAN-No. 4000896023356



Ring-Maulschlüssel Satz

- Oberfläche: verchromt, Kopf poliert
- DIN 3113 Form A, ISO 3318, ISO 7738
- s 6 · 7 · 8 · 9 · 10 · 11 · 12 · 13 · 14 · 15 · 16 · 17 · 18 · 19 · 21 · 22 · 24 · 27 · 30 · 32 · 34 mm
- Abtrieb: Außen Doppel-Sechskant Traktionsprofil



Made in Germany

630,- Fr. netto

600Lg/10 · 600Lg/13

Ring-Maulschlüssel, extra lang, schlanke Bauform



Extra lang



Made in Germany

HAZET No.	■	S mm	EAN-No. 4000896+	Fr. netto
600Lg/10	10	10 · 11 · 12 · 13 · 14 · 15 · 16 · 17 · 18 · 19	218424	257,-
600Lg/13	13	10 · 11 · 12 · 13 · 14 · 15 · 16 · 17 · 18 · 19 · 21 · 22 · 24	218417	374,-

606N/12, EAN-No. 4000896197378



Knarren Ring-Maulschlüssel Satz

- Oberfläche: verchromt, Kopf poliert
- DIN 3113 Form A, ISO 3318, ISO 7738
- s 8 · 9 · 10 · 11 · 12 · 13 · 14 · 15 · 16 · 17 · 18 · 19 mm
- Maße (L x B x H): 355 x 235 x 65 mm



438,- Fr. netto

810U-1/5, EAN-No. 4000896179572



Schraubendreher Satz

- Mit 6kt.-Ansatz (Schlüsselhilfe) und Schlagkappe
- Oberfläche: Klinge mattverchromt, Spitze brüniert
- 0,8 x 4,5 · 1 x 5,5 · 1,2 x 7 mm
- PH1 · PH2



Mit 6kt.-Ansatz (Schlüsselhilfe)



Schlagkappe

57,- Fr. netto

810T/6 · 810/6



Schraubendreher Satz

- Mit Aufhängeloch im Griff
- Oberfläche: Klinge mattverchromt, Spitze brüniert



810T/6



810/6

HAZET No.	Inhalt	EAN-No. 4000896+	Fr. netto
810T/6	⊕ T10 · T15 · T20 · T25 · T27 · T30	204304	50,-
810/6	⊖ 0,5 x 3 · 0,8 x 4 · 1 x 5,5 · 1,2 x 6,5 mm ⊕ PH1 · PH2	058808	34,-



606/5 · 606/6-1



Knarren Ring-Maulschlüssel Sätze



HAZET No.	■	S mm	EAN-No. 4000896+	Fr. netto
606/5	5	8 · 10 · 13 · 17 · 19	177998	139,-
606/6-1	6	21 · 22 · 24 · 27 · 30 · 32	175178	699,-

HiPer Feinzahn-Umschaltknarren

- » Komplettes Programm: 1/4", 3/8", 1/2"
- » 10 Versionen, u.a. ausziehbar oder mit Sicherheitsverriegelung!
- » Maximale Power: fast doppelte DIN!
(916HP: 1.000 Nm! DIN 512 Nm)
- » Hochpräzise: 90 Zähne
- » 4° Betätigungswinkel für enge Bauräume
- » Entwickelt und produziert von HAZET
„Made in Germany“



HiPer
HIGH PERFORMANCE
DAS ORIGINAL
MADE IN GERMANY



HiPer (HP)

Feinzahn-Umschaltknarre

- Extrem mehr Leistung als bei Knarren mit vergleichbaren Abmaßen
- HAZET interne Qualitätsstandards garantieren Belastbarkeit weit über Norm

6.3 1/4 6.3 1/4 10 3/8 12.5 1/2

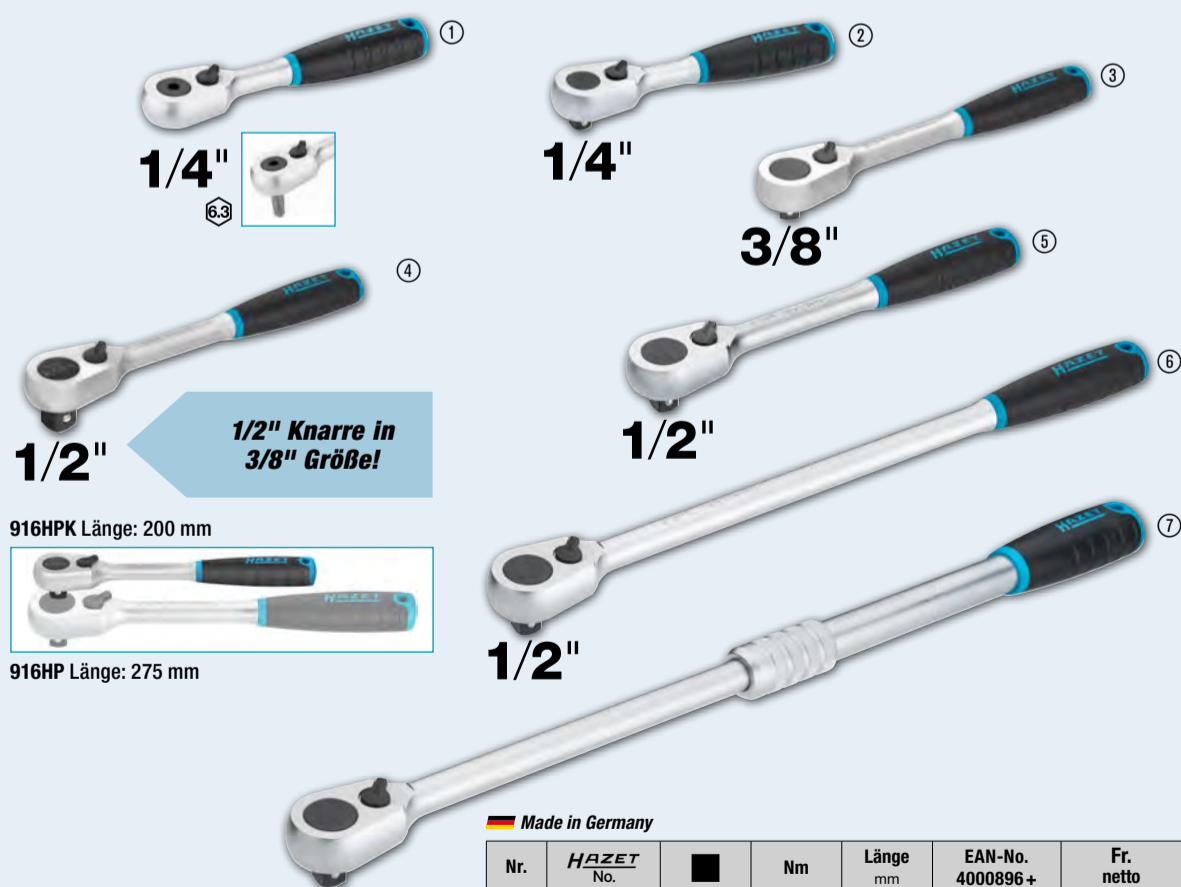

916HPK Länge: 200 mm

916HP Länge: 275 mm

1/2" Knarre in 3/8" Größe!

Made in Germany

Nr.	HAZET No.	Nm	Länge mm	EAN-No. 4000896+	Fr. netto
①	863HPB	62	116	235346	71,50
②	863HP	62	116	226917	71,50
③	8816HP	340	200	235063	86,-
④	916HPK	1000	200	244379	92,60
⑤	916HP	1000	275	213894	88,-
⑥	916HPL	1000	415	219209	146,-
⑦	916HPLG	1000	414-614	233076	197,-

HiPer
HIGH PERFORMANCE
DAS ORIGINAL
MADE IN GERMANY



HiPer (HPS)

Feinzahn-Umschaltknarre mit Sicherheitsverriegelung

- Lösungssichere Arretierung durch Druckknopfbetätigung
- Schnelle Freigabe des aufgesteckten Werkzeuges durch Drücken des Löseknopfes mit nur einer Hand

6.3 1/4 10 3/8 12.5 1/2



Made in Germany

Nr.	HAZET No.	Nm	Länge mm	EAN-No. 4000896+	Fr. netto
①	863HPS	62	116	237234	79,50
②	8816HPS	340	200	237241	97,50
③	916HPS	850	275	237258	110,-

HiPer
HIGH PERFORMANCE
DAS ORIGINAL
MADE IN GERMANY



1000, EAN-No. 4000896000616

20 3/4 20 3/4 15

3/4" Steckschlüssel Satz

- Metall-Kasten (HAZET Blau)
- Weichschaum-Einlage
- Maße (L x B x H): 578 x 235 x 88 mm

Inhalt

- Umschalt-Knarrenkopf 1016
- Steckschlüsseleinsatz 1000
- Verlängerung 1017-8
- Verlängerung 1018
- Drehstange 1014
- Schiebestück 1015-1



Made in Germany

773,- Fr. netto

1100Z, EAN-No. 4000896002504

25 1" 25 1" 17

1" Steckschlüssel Satz

- Mit Doppel-Gkt.-Steckschlüssel-Einsätzen
- Metall-Kasten (HAZET Blau)
- Maße (L x B x H): 759 x 305 x 115 mm

Inhalt

- Umschalt-Knarrenkopf 1116
- Steckschlüsseleinsatz 1100Z
- Verlängerung 1117-8 · 1117-16
- Drehstange 1114
- Schiebestück 1115-1
- Universal Gelenk 1121



Made in Germany

1970,- Fr. netto

900SK/10, EAN-No. 4000896246434

1/2" Schlag-, Maschinenschrauber Steckschlüsseleinsatz Satz

- Besonders geeignet in Verbindung mit kurzen 1/2" Schlagschraubern z. B. HAZET 9012ATT
- Mit Bohrung für Sicherungsstift oder Sicherungsfeder und Rille für O-Ring
- Oberfläche: phosphatiert, geölt
- DIN 3129, ISO 2725-2
- Für Maschinenbetätigung
- Länge (gesamt): 29 mm
- s 13, 14, 15, 16, 17, 18, 19, 21, 22, 24 mm

NEU!

125 1/2 10

Extra kurze Ausführung!



In 1/9 Weichschaumeinlage



HAZET No.	d ₁ mm	d ₂ mm	t mm
900SK-13	20,8	25	7,0
900SK-14	22,1	25	7,0
900SK-15	23,5	30	7,2
900SK-16	24,8	30	7,2
900SK-17	26,2	30	7,2
900SK-18	27,5	30	8,7
900SK-19	28,8	30	11,0
900SK-21	31,3	30	11,5
900SK-22	32,5	30	12,3
900SK-24	35,0	30	12,2

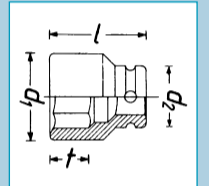

Made in Germany

167,- Fr. netto



1007S-7/4 · 1003S-07

125 1/2 20 3/4 24 4

Schlag-, Maschinenschrauber-Adapter

- Aufgrund der enormen Kraft des 20 mm (3/4") Antriebs kommt es zu einer hohen Belastung und verstärktem Verschleiß des 12,5 mm (1/2") Abtriebs. Durch die 6kt. Adaption ist der 12,5 mm (1/2") Abtrieb austauschbar und der Adapter ist danach vielseitiger einsetzbar!
- Mit austauschbarer 12,5 mm (1/2") Einsteckklinge
- Für Maschinenbetätigung
- Mit Bohrung für Sicherungsstift oder Sicherungsfeder und Rille für O-Ring



1003S-07



Made in Germany



HAZET No.	Bezeichnung	EAN-No. 4000896 +	Fr. netto
1007S-7/4	Schlag-, Maschinenschrauber-Adapter	215416	65,-
1003S-07	Austauschbare Einsteckklinge 12,5 mm (1/2")	215409	21,-

1000SLG · 1100SLG

Schlag-Maschinenschrauber Steckschlüssel-Einsatz (Sechskant)

- Lange Ausführung
- Mit Bohrung für Sicherungsstift oder Sicherungsfeder und Rille für O-Ring
- Oberfläche: phosphatiert, geölt
- DIN 3129, ISO 2725-2



3/4"

Made in Germany

HAZET No.	Länge mm	d ₁ mm	d ₂ mm	t mm	EAN-No. 4000896 +	Fr. netto
1000SLG-24	100	39,5	44	17	001392	78,-
1000SLG-27	100	43,5	44	19	001408	78,-
1000SLG-30	100	47,5	44	21	001422	83,-
1000SLG-32	100	50,0	44	21	001439	98,-
1000SLG-33	100	51,5	44	21	001446	98,-
1000SLG-36	100	55,0	44	23	001460	115,-



1"

Made in Germany

HAZET No.	Länge mm	d ₁ mm	d ₂ mm	t mm	EAN-No. 4000896 +	Fr. netto
1100SLG-24	110	41,5	54	17	002405	129,-
1100SLG-27	110	45,0	54	19	002412	133,-
1100SLG-30	110	49,0	54	21	002429	139,-
1100SLG-32	110	51,5	54	21	002436	141,-
1100SLG-33	110	52,5	54	21	002443	149,-
1100SLG-36	110	56,5	54	23	002467	149,-
1100SLG-38	110	59,0	54	24	002474	157,-
1100SLG-41	110	63,0	54	26	002481	168,-
1100SLG-46	110	69,5	54	28	002498	205,-

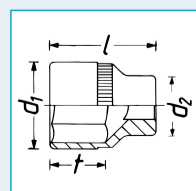

SYSTEM 5000-3CT Drehmomentschlüssel – Unsere Werkstatt-Klassiker!

- » Grosser Messbereich: 2,5 – 800 Nm
- » 6 Versionen mit 1/4", 1/2", 3/4" Umschaltknarre für NKW-Verschraubungen
- » Genauigkeit: ±3 % vom Skalenwert
- » HAZET eigenes Service-Center für besten Aftersales-Service
- » Entwickelt und produziert von HAZET „Made in Germany“



5145-3CT, EAN-No. 4000896218929

20 3/4"

3/4" Drehmomentschlüssel 300–800 Nm

- Kein Zurückdrehen mehr nötig!
- Genauigkeit ±3% vom Skalenwert (in Betätigungsrichtung)
- Mit Seriennummer und Zertifikat
- Länge (gesamt): 1.271 mm
- Teilung: 2,5 Nm

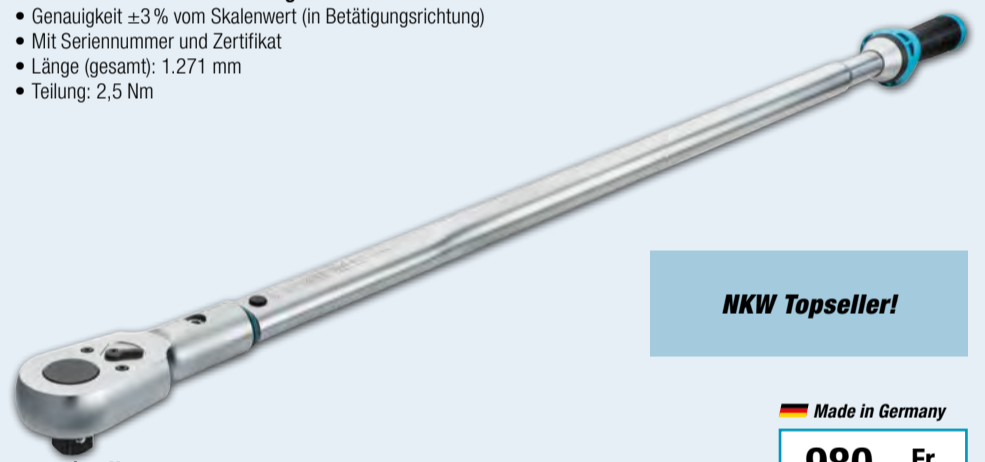

NKW Topseller!

Made in Germany

980,- Fr.
netto

5000-3CT

1/4" oder 1/2" Drehmomentschlüssel 2,5–400 Nm

6.3 1/4" 12.5 1/2"

- Genauigkeit ±3% vom Skalenwert (in Betätigungsrichtung)
- Mit Seriennummer und Zertifikat

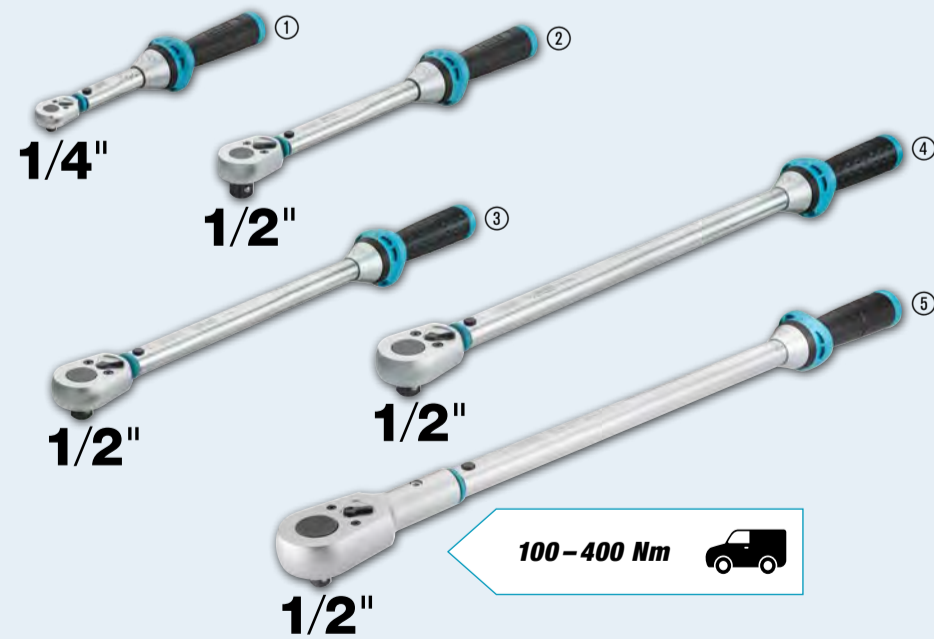

Made in Germany



Nr.	HAZET No.	Umschaltknarre	Drehmomentbereich Nm	Länge mm	Teilung Nm	EAN-No. 4000896+	Fr. netto
①	5108-3CT	1/4"	2,5–25	234	0,25	218882	259,-
②	5120-3CT	1/2"	10–60	320	0,50	218905	255,-
③	5122-3CT	1/2"	40–200	519	1,00	219001	275,-
④	5123-3CT	1/2"	60–320	628	2,00	218998	297,-
⑤	5143-3CT	1/2"	100–400	790	2,50	235407	800,-

6000-1CT

3/4" oder 1" Drehmomentschlüssel 400–1.600 Nm

20 3/4" 25 1"

- Genauigkeit ±3% vom Skalenwert (in Betätigungsrichtung)
- Mit Seriennummer und Zertifikat
- Inkl. Tasche zur sicheren Aufbewahrung

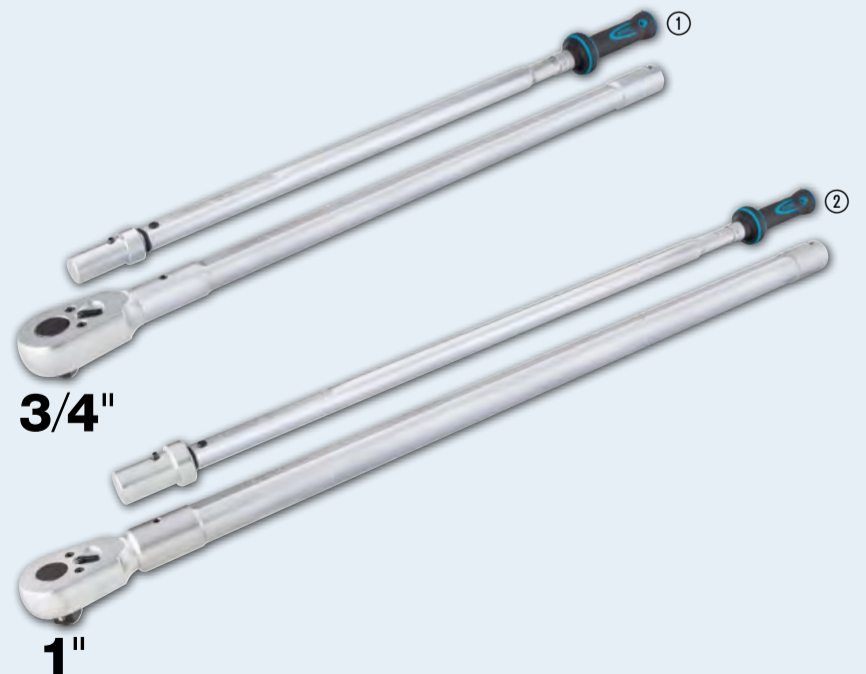

Made in Germany

Nr.	HAZET No.	Umschaltknarre	Drehmomentbereich Nm	Länge mm	Teilung Nm	Handbuch	EAN-No. 4000896+	Fr. netto
①	6150-1CT	3/4"	400–1.000	1.788	5	24,2–61,0	141067	1758,-
②	6160-1CT	1"	600–1.600	2.455	5	26,1–70,1	155316	2090,-

Twin Turbo – Stärkste HAZET Schlagschrauber Serie aller Zeiten!

- » 1/2", 3/4", 1" Twin Turbo Schlagschrauber bis 4.100 Nm Power
- » Twin Effect – Mehr Leistung in kürzerer Zeit!
- » Zwei Lufteingänge und vier Luftausgänge
- » 8-Lamellen Luftmotor mit 25 % höherer Schlagleistung gewährleistet maximales Drehmoment
- » Eigenes HAZET Service-Center für besten Aftersales-Service

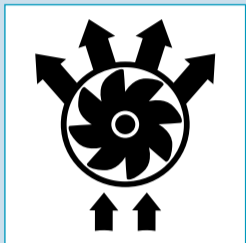

Twin Turbo (TT)

9012ATT, EAN-No. 4000896234738

125 1/2"

1/2" Drehbarer Schlagschrauber

- Lösemoment (max.): 550 Nm*
- Betätigung von Bremssattelverschraubungen sowie anderer schwer erreichbarer Schraubfälle im Bereich von Lenkung, Stoßdämpfern, Getrieben
- Um die eigene Achse verstellbarer Griff/Trigger zur optimalen Handhabung ermöglicht Betätigung in jeder Position
- Innovativer Schwenkmechanismus für erweiterten Einsatzbereich garantiert beste Erreichbarkeit
- Vibrationsarm
- Einhandbedienung für Links- und Rechtshänder
- Drehzahl: 8.000 U/min
- Gewicht (netto): 1,3 kg
- Luftbedarf: 113 l/min (1,9 l/sek)
- Kupplungsstecker (inkl.): 7,2 Nennweite

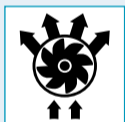

Kurze, kompakte, abgewinkelte Bauform – nur 70 mm!



269,- Fr. netto

* Ermittelt mit Schraubgröße M16

9022SR-1, EAN-No. 4000896170593

125 1/2"

1/2" Schlag-Ratschenschrauber

- Geeignet für Handnachzug mit Drehmomenten → 270 Nm (Wettbewerb nur ca. 250 Nm)
- Maximale Arbeitssicherheit durch reaktionsfreies Schlagwerk
- Gelenkschonend
- Anzugs-Drehmoment (max.): 102 Nm
- Betriebsdruck: 6,3 bar
- Länge (gesamt): 280 mm
- Gewicht (netto): 1,28 kg
- Kupplungsstecker (inklusive): 7,2 Nennweite



1/2"

339,- Fr. netto

Twin Turbo (TT)

9012TT, EAN-No. 4000896226924

125 1/2"

1/2" Schlagschrauber

- Lösemoment (max.): 2.200 Nm*
- Abluftführung durch den Handgriff nach unten Vibrationsarm
- Rechts-/Linkslauf: zweistufig (Rechtslauf), einstufig (Linkslauf)
- Drehzahl: 8.300 U/min
- Gewicht (netto): 1,6 kg
- Luftbedarf: 147,2 l/min
- Schall-Leistungspegel (bei Betriebsdruck): 99,7 dB(A) Lp A
- Kupplungsstecker (inkl.): 7,2 Nennweite



350,- Fr. netto

* Ermittelt mit Schraubgröße M32

Twin Turbo (TT)

3/4" oder 1" Schlagschrauber

20 3/4" 25 1"

- Lösemoment (max.): 4.100 Nm*
- Abluftführung durch den Handgriff nach unten Vibrationsarm
- Rechts-/Linkslauf: zweistufig (Rechtslauf), einstufig (Linkslauf)
- Drehzahl: 5.200 U/min
- Kupplungsstecker (inkl.): 7,2 Nennweite
- Abnehmbare Handbügel, 360° verstellbar

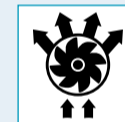

HAZET No.	■	Luftbedarf l/min	dB(A)	kg	EAN-No. 4000896+	Fr. netto
9013TT	20 3/4"	243,5 (4,1 l/sek)	99,5	4,5	227143	970,-
9014TT	25 1"	235,0 (3,9 l/sek)	101,9	4,6	234684	995,-

* Ermittelt mit Schraubgröße M32

Twin Turbo (LGTT)

3/4" oder 1" Twin Turbo Schlagschrauber mit langer Spindel

20 3/4" 25 1"

- Lösemoment (max.): 3.800 Nm (9013LGTT) - 3.850 Nm (9014LGTT)*
- Lange Spindel zum Erreichen von tief liegenden Verschraubungen
- Abluftführung durch den Handgriff nach unten
- Hohe Standzeit und hohe Effizienz in der industriellen und automotiven Anwendung
- Einhandbedienung für Links- und Rechtshänder
- Abnehmbare Handbügel, 360° verstellbar
- Vibrationsarm

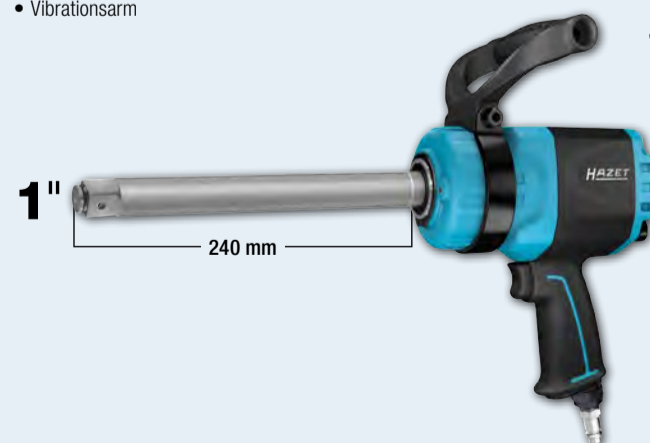

3/4"

186 mm

1"

240 mm

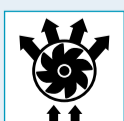

Nr.	HAZET No.	■	Spindel-Länge mm	Max. Nm	upm	g	⌘	EAN-No. 4000896+	Fr. netto
①	9013LGTT	20 3/4"	186	3.800*	5.200	5,5	16,41 (3/8")	232277	930,-
②	9014LGTT	25 1"	240	3.850*	4.600	5,9	20,67 (1/2")	234677	1160,-

* Ermittelt mit Schraubgröße M32

9035-5, EAN-No. 4000896132355

Nadelentroster

- Verstellbare Nadelabdeckung
- Entfernt präzise kleine und große Rostaufblühungen
- 19 Nadeln (Ø 3 mm)
- 3.200 Schläge/min
- Luftbedarf: 170 l/min (2,8 l/sek)
- Länge (gesamt): 330 mm
- Gewicht (netto): 2,6 kg
- Kupplungsstecker (inkl.): 7,2 Nennweite



Verstellbare Nadelabdeckung!

456,- Fr.
netto

9032P-1, EAN-No. 4000896190508

Stabschleifer · gerade

- **Schleifen, Glanzschleifen, Polieren und Entgraten**
- Gerade Ausführung, hoher Bedienkomfort
- Länge: 200 mm
- Schlauchdurchmesser (empfohlen): 10 mm
- Leistung: 700 W
- Betriebsdruck: 6,3 bar
- Drehzahl: 22.000 U/min
- Gewicht (netto): 800 g
- Kupplungsstecker (inkl.): 7,2 Nennweite



Extrem leistungsstarkes Gerät!

318,- Fr.
netto



9032M-36, EAN-No. 4000896209606

Mini Stabschleifer

- **Schlanke Bauform für präzises Arbeiten mit 3 mm und 6 mm Schleifkörpern auch unter beengten Verhältnissen**
- Geräuscharmer Betrieb: integrierter Abluftschlauch führt Abluft vom Werkstück weg und dämpft den Schall
- Werkzeuglänge: 150 mm
- Werkzeugdurchmesser: 22,2 mm
- Schlauchlänge: 1.500 mm
- Leistung: 224 W
- Betriebsdruck: 6,3 bar
- Drehzahl: 30.000 U/min
- Gewicht (netto): 380 g
- Luftanschluss Einlass: Innengewinde 12,91 mm (1/4")
- Kupplungsstecker (inkl.): 7,2 Nennweite



NEU!

249,- Fr.
netto



9032MK, EAN-No. 4000896248346

Mikro Stabschleifer

- **Präzise Bearbeitung von Werkstücken auch unter extrem beengten Platzverhältnissen**
- **Hohe Standzeit dank Kevlar Lamellen!**
- Schlauchlänge: 1.500 mm
- Leistung: 190 W
- Schall-Leistungspegel (bei Betriebsdruck): 86,4 dB(A) Lp W
- Schall-Druckpegel (bei Betriebsdruck): 80,4 dB(A) Lp A
- Drehzahl: 60.000 U/min
- Gewicht (netto): 230 g
- Luftanschluss Einlass: Innengewinde 12,91 mm (1/4")
- Kupplungsstecker (inkl.): 7,2 Nennweite



NEU!

184,- Fr.
netto



9032M-53, EAN-No. 4000896246205

Mikro Stabschleifer, abgewinkelt

- **Hohe Standzeit durch hochwertige Kevlar Lamellen**
- Präzise Bearbeitung von Werkstücken auch unter extrem beengten Platzverhältnissen
- Werkzeuglänge: 140 mm
- Werkzeugdurchmesser: 15,5 mm
- Leistung: 186,4 W
- Betriebsdruck: 6,3 bar
- Drehzahl: 70.000 U/min
- Gewicht (netto): 230 g
- Luftanschluss Einlass: Innengewinde 12,91 mm (1/4")
- Kupplungsstecker (inkl.): 7,2 Nennweite
- Anschlusschlauch (inkl.): 1.500 mm



NEU!

319,- Fr.
netto

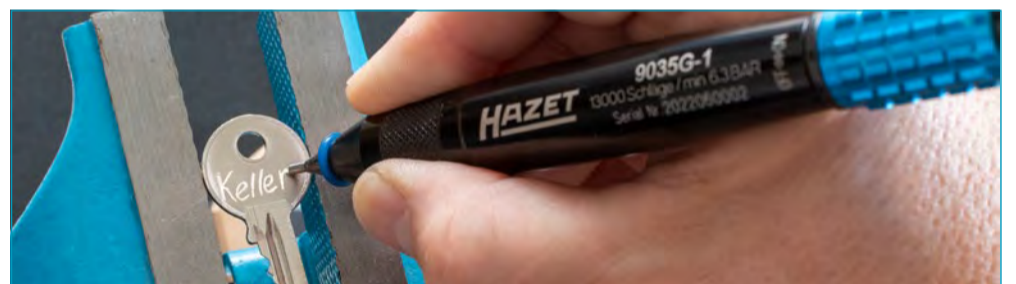

9035G-1, EAN-No. 4000896246625

Gravierstift

- **Präzise und dauerhafte Kennzeichnung, Diebstahlschutz, Einbaudatum etc.) von Werkstücken (bis HRC55): Metallen, Stein, Keramik, Kunststoffen**
- Werkzeuglänge: 150 mm
- Werkzeugdurchmesser: 22,4 mm
- Betriebsdruck: 6,3 bar
- Drehzahl: 13.000 U/min
- Gewicht (netto): 220 g
- Luftanschluss Einlass: Innengewinde 12,91 mm (1/4")
- Kupplungsstecker (inkl.): 7,2 Nennweite
- Anschlusschlauch (inkl.): 1.500 mm

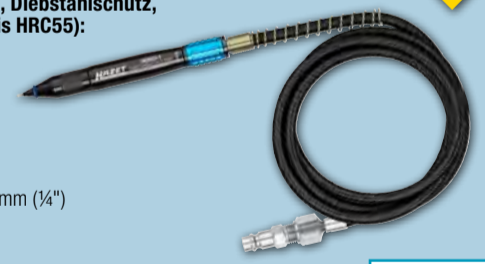

NEU!

249,- Fr.
netto

9033N-4, EAN-No. 4000896210183

Bandschleifer

- **Stufenlose Drehzahlregulierung mittels Drehregler auf Griffücken**
- Für schmale Flächen (Bandbreite 10 mm)
- Inkl. drei Schleifbänder 330 x 10 mm (Körnung 80, 100, 120)
- Arretierung für schnellen Schleifbandwechsel
- Automatische Bandjustierung
- Inkl. Winkelschlüssel für Bandfeinjustierung und Winkeleinstellung im Handgriff
- Kälteisolierender Griff
- Länge (gesamt): 291,4 mm
- Gewicht (netto): 0,81 kg
- Kupplungsstecker (inkl.): 7,2 Nennweite



360° drehbarer Bandlauf

297,- Fr.
netto

9033-480/10 · 9033-4100/10 · 9033-4120/10

Schleifband Satz

- Schleifbänder 330 x 10 mm
- Packungsinhalt 10 Stück

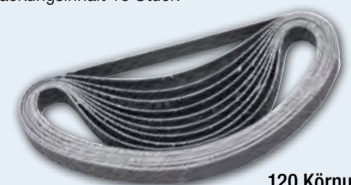

120 Körnung

HAZET No.	Körnung	EAN-No. 4000896+	Fr. netto
9033-480/10	80	139101	24,90
9033-4100/10	100	139118	24,90
9033-4120/10	120	139125	24,90

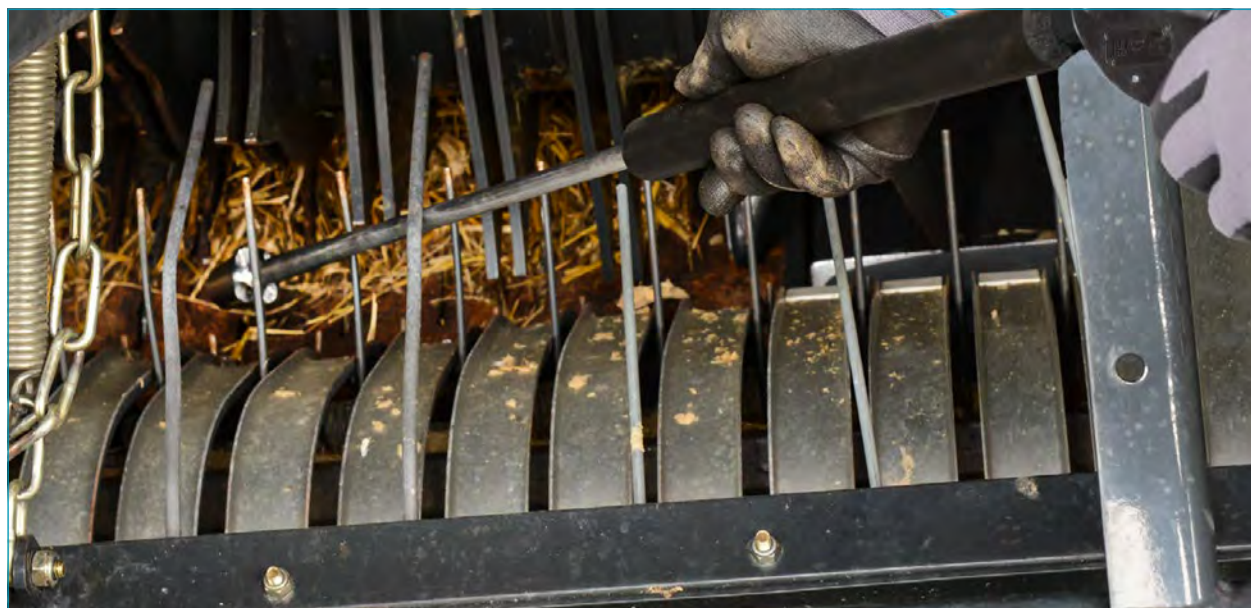

9040Lg-3/2, EAN-No. 4000896206339

Ausblaspistole

- Inkl. 90° Seitendüse 1 und Venturidüse 2
- Zur Reinigung von schwer zugänglichen Stellen an Maschinen, Fahrzeugen und Landmaschinen
- Speziell geeignet zum Reinigen von Sandwichkühlern
- Isolation der Lanze im Griffbereich gegen Auskühlen
- Venturidüse (54 mm) zur Leistungssteigerung
- 90° Seitendüse (32 mm) zum Reinigen von Sandwichkühlern
- Druck (max.): 12 bar
- Ergonomischer Handgriff
- Schlauchdurchmesser (empfohlen): 10 mm
- Betriebsdruck: 6,3 bar
- Länge (gesamt): 1.085 mm
- Luftbedarf: 450 l/min (7,5 l/sek)
- Gewicht (netto): 0,31 kg
- Kupplungsstecker (inkl.): 7,2 Nennweite

2

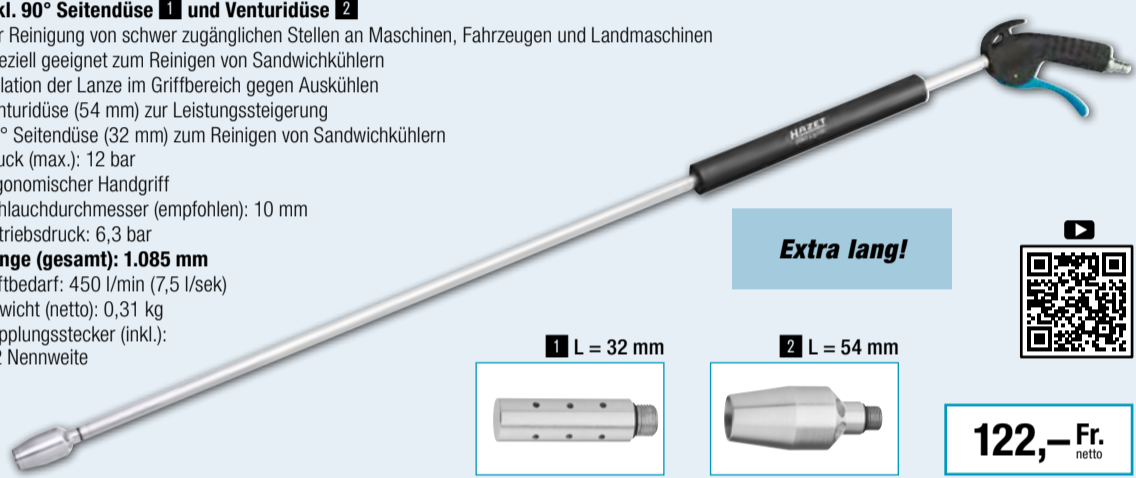

Extra lang!



1 L = 32 mm

2 L = 54 mm

122,- Fr. netto

9040P-1, EAN-No. 4000896209545

Ausblaspistole 100 mm

- Zum schnellen Entfernen von Spänen oder anderen Fremdkörpern, insbesondere an schwer zugänglichen Stellen
- Standard-Düse mit gebogenem Rohr (Ø 8 mm)
- Kupplungsstecker (inkl.): 7,2 Nennweite



24,50 Fr. netto

9040-4, EAN-No. 4000896176236

2-Wege-Ausblaspistole

- Wahlweiser Luftanschluss am Kopf oder Griff
- Druckregulator
- Austauschbare Düsen (Stahl)
- Kurze Düse für beengte Verhältnisse
- Aluminium-Gehäuse
- Kupplungsstecker (inkl.): 7,2 Nennweite



Inklusive 112 mm langer Düse!



33,- Fr. netto

9042P-4, EAN-No. 4000896209613

Karosseriepistole für Unterbodenschutz und Hohlraumversiegelung

- Geeignet für wässrige oder ölige Flüssigkeiten
- Anwendungsbereich: -10 °C bis +80 °C
- Betriebsdruck (max.): 16 bar
- Luftbedarf mit Hohlraumschlauch: 180 l/min bei 8 bar
- Düsen aus Stahl/Kunststoff
- Kupplungsstecker (inkl.): 7,2 Nennweite



Inklusive Metallsaugrohr, Düse und Hohlraumschlauch!



76,- Fr. netto

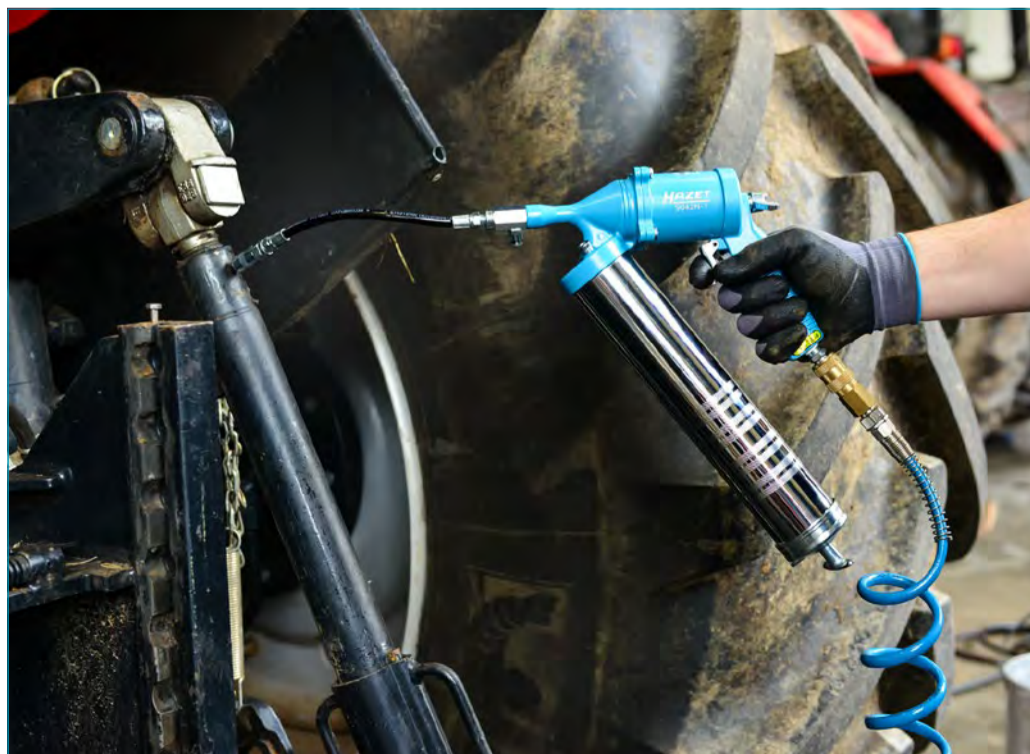

9042N-1, EAN-No. 4000896176472

Fettpresse, pneumatisch

- Kontinuierliche Fettförderung
- Befüllbar mit Fettkartuschen, losem Fett oder via Dispenser
- 360° verstellbarer Handgriff
- Füllmenge (ca.): 400 ml
- Luftbedarf: 230 l/min
- Nylonschlauch: 230 mm
- Metallrohr: 172 mm
- Gewicht (netto): 2,0 kg
- Kupplungsstecker (inkl.): 7,2 Nennweite



154,- Fr. netto

9041-1-CH, EAN-No. 4000896246144

Reifenfüll-Messgerät · Standard

- Handgriff mit Betätigungshebel und Ablassknopf (für Einhandbedienung)
- Schlauch mit integriertem Momentstecknippel
- Manometer-Messbereich: 0–12 bar (Teilung: 0,1 bar)
- Flexibler Schlauch, Länge 400 mm
- Luftanschluss Einlass: Innengewinde 12,91 mm (1/4")



12,91 (1/4) 5,5
9000-011

CH Ausführung ARO 210

49,70 Fr. netto

9041G-1, EAN-No. 4000896212385

Reifenfüll-Messgerät · geeicht

- Präzises Befüllen von Reifen und Prüfen des Luftdrucks
- Geeichtes Gerät mit optimal ablesbarem, großen Manometer
- Manometer-Messbereich: 0–12 bar (Teilung: 0,1 bar)
- Flexibler Schlauch, Länge 1.000 mm
- Luftanschluss Einlass: Innengewinde 12,91 mm (1/4")



125,- Fr. netto

9040-7, EAN-No. 4000896153404

Spiralschlauch 7,62 m

- Polyurethan
- Innen-Ø: 6,35 mm
- Drehgelenk 360° an den Anschluss-Stücken
- Berstdruck nach DIN: 55,1 bar/800 PSI
- Arbeitsdruck: 10 bar



58,50 Fr. netto



197-3, EAN-No. 4000896158584

Magnet-Schale

- Zur Aufbewahrung von Kleinteilen wie z. B. Schrauben etc.
- Mit Magnet zur Befestigung z. B. an Werkstattwagen, Werkstattwänden, Hebebühnen etc.
- Durchmesser: 150 mm



16,- Fr. netto

9040N-10 · 9040N-13

Schlauch-Aufroller

- Schlauchstopp an jedem Punkt durch „Stop at any point“-Funktion möglich
- Sauberes Aufwickeln durch automatische Führung
- Gebremstes Aufwickeln gegen Unfallgefahr
- Geeignet für Druckluft oder Wasser
- Schwarzer Hybrid-Polymer-Schlauch
- Betriebsdruck (max.): 20 bar



HAZET No.	Schlauch Innen-Ø mm	Außen-gewinde	°C	kg	EAN-No. 4000896 +	Fr. netto
9040N-10	10	16,41 mm 3/8"	-40–60	6,45	206445	243,-
9040N-13	13	20,96 mm 1/2"	-40–80	9,50	214648	287,-



197-4, EAN-No. 4000896214235

NKW Achsöl-Auffangwanne, 3 l

- Sicheres Auffangen des aus der Achse ablaufendem Öls bei Demontage oder Reparatur der Steckachsen an LKW und Landmaschinen
- Chemikalienbeständiger, bruchsicherer Kunststoff mit glatter, abriebfester Oberfläche
- Maße (L x B x H): 310 x 240 x 160 mm



29,- Fr. netto

9040D-2.5, EAN-No. 4000896214631

Kabel-Aufroller

- Leitungsstopp an jedem Punkt durch „Stop at any point“-Funktion möglich
- Gebremstes Aufwickeln gegen Unfallgefahr
- Nur für die Innenanwendung geeignet
- Temperaturbereich: -20 bis 45 °C
- Belastbar im aufgewickelten Zustand: 1.600 W
- Belastbar im abgewickelten Zustand: 3.200 W
- Gewicht (netto): 9,2 kg



Inkl. Leitungsschutzschalter

350,- Fr. netto

4812-23/5AF, EAN-No. 4000896249824

HD Touch Screen Endoskop Satz mit Schwenk Sonde 180°, Ø 3,9 mm

- Touchscreen Farb-Display mit Li-Ion Akku und Magnethalterung
- Sonnenlichttaugliches 127 mm (5 Zoll) Touch-Display
- Displayauflösung: 800 x 480 px
- 10-stufige Helligkeitseinstellung (5 + 5 Boost)
- Zoom: 3-fach
- Bild Format (jpg): 1.920 x 1.080 px
- Video Format (MP4): 1.920 x 1.080 px
- Negativdarstellung des Kamerabildes
- Ladezeit: 3,5 Std.
- Betriebsdauer bei voller Ladung: 4 Stunden
- IP Schutzklasse (Grundgerät): IP54
- Kompatibel mit HAZET HD-Sonden 4812-23AF und 4812-11FS
- Gewicht: 705 g
- Maße 4812-23G (H x B x T): 62 x 128 x 46 mm
- Maße 4812-23AF (H x B x T): 2.589 x 35 x 51 mm

Inhalt:

- Grundgerät 4812-23G
- HD Sonde 4812-23AF
- SD-Karte 64 GB inkl. Adapter
- Mikro HDMI Kabel (D)
- USB-C Kabel
- HAZET L-Boxx 136

NEU!

5

Technische Daten



2770,- Fr. netto

4812-11/5FS, EAN-No. 4000896249572

HD Endoskop Satz mit Front- und Seitenkamera, Ø 4,9 mm

- Licht-Boost und integrierte Reflektionsreduzierung
- Bild Format (jpg): 1.920 x 1.080 px
- Video Format (MP4): 1.920 x 1.080 px
- Negativdarstellung des Kamerabildes
- IP Schutzklasse (Grundgerät): IP54
- USB Schnittstelle kann als Energiequelle genutzt werden, wenn keine Batterien eingelegt sind
- Kompatibel mit HAZET HD-Sonden 4812-11FS und 4812-23AF
- Energiequelle: 4 x Batterie AA
- Gewicht: 407 g
- Maße 4812-11G (H x B x T): 276 x 123 x 54 mm
- Maße 4812-11FS (L x B): 1.121 x 18 mm

Inhalt:

- Grundgerät 4812-11G
- HD Sonde 4812-11FS
- SD-Karte 32 GB
- Mikro HDMI Kabel (A zu D) 1,8 m
- USB-C Kabel (A zu C) 1 m
- Kunststoff-Koffer

NEU!

5

Technische Daten



1040,- Fr. netto

4812-23AF, EAN-No. 4000896249602

HD Schwenk-Sonde 180° Ø 3,9 mm, Frontkamera

- Kompatibel mit Grundgerät 4812-23G und 4812-11G
- Inkl. Steuerenteil zur Bedienung der Artikulation, Videoaufnahme, Helligkeitssteuerung
- Hohe Beweglichkeit durch beidseitige Artikulation
- Voller beidseitiger Schwenk bis zu maximal 180° ermöglicht
- Schwenkradius nur circa 35 mm (-30 % gegenüber herkömmlichen Ausführungen)
- Auflösung: HD 1.280(H) x 720(V) px
- Blickwinkel (FOV): 90°
- Schärfentiefe (DOV): 10 – 100 mm
- Betriebstemperatur: -10 bis 60°C
- Schutzart Sonde: IP67

NEU!

Technische Daten



2150,- Fr. netto

4812-11FS, EAN-No. 4000896249565

HD Sonde Ø 4,9 mm, Front- und Seitenkamera

- Kompatibel mit Grundgerät 4812-11G und 4812-23G
- Semiflexible Sonde ermöglicht Führung durch Hohlräume
- Front- und Seitenkamera Umschaltbar (0° und 90°)
- Auflösung: HD 1.280(H) x 720(V) px
- Blickwinkel (FOV): 90°
- Schärfentiefe (DOV): 10 – 100 mm
- Betriebstemperatur: -10 bis 60°C
- Schutzart Sonde: IP67

NEU!

Technische Daten



830,- Fr. netto



1992-1, EAN-No. 4000896244270

Wärmebildkamera

- Gebäuediagnostik, Elektroinstallation, Sanitär-, Klima- und Heizungstechnik sowie Überprüfung Motorraum, Bremsanlage, Kühl- und Heizsystem
- Automatische Heiß-, Kalt- und Zentralpunktmessung
- Bildschirmdiagonale: 2,4" LCD-Bildschirm
- Bildschirmauflösung: 320 x 240 px
- Bildsensor: Vanadiumoxid ungekühlte Focal-Plane-Arrays (FPA)
- Thermische (oder IR) Auflösung: 160 x 120 px
- Thermische Empfindlichkeit (NETD): < 40 mK (0,04 °C)
- Temperaturmessbereich: -20 bis 550 °C (-4 °F bis 1.022 °F)
- Messgenauigkeit (max.): ±2 °C, ±2 %
- Schutzgrad: 54 IP
- Akkulaufzeit: bis zu 8 Std. (Li-Ionen-Akku)
- Maße (H x B x T): 196 x 117 x 59 mm
- Gewicht: 0,35 kg

Laserpointer zur Zielfixierung!



Austauschbare SD-Karte



Stromversorgung: USB Kabel (Micro USB)



835,- Fr. netto

1992-2, EAN-No. 4000896249435

Wärmebildkamera

- Gebäuediagnostik, Elektroinstallation, Sanitär-, Klima- und Heizungstechnik sowie Überprüfung Motorraum, Bremsanlage, Kühl- und Heizsystem
- Automatische Heiß-, Kalt- und Zentralpunktmessung
- Bildschirmdiagonale: 3,5" LCD-Touchscreen
- Bildschirmauflösung: 640 x 480 px
- Bildsensor: Vanadiumoxid ungekühlte Focal-Plane-Arrays (FPA)
- Thermische (oder IR) Auflösung: 256 x 192 px
- Thermische Empfindlichkeit (NETD): < 40 mK (0,04 °C)
- Temperaturmessbereich: -20 bis 400 °C (-4 °F bis 752 °F)
- Messgenauigkeit (max.): ±2 °C, ±2 %
- Schutzgrad: 54 IP
- Akkulaufzeit: bis zu 4 Std. (Li-Ionen-Akku)
- Maße (H x B x T): 138,5 x 85,2 x 23,6 mm
- Gewicht: 0,22 kg

NEU!

Visuelle Kamera:
3.264 x 2.448 px
(8 MP)

Digitalzoom 4-fach

Aufnahme von Videos



1120,- Fr. netto



1979FC-60, EAN-No. 4000896227822

LED-Arbeitsstrahler 60 W

- Idealer Arbeits-/ Baustrahler zum Ausleuchten von dunklen Bauräumen
- Gleichmäßige Raumausleuchtung: Energieeffiziente SMD LED Technologie
- Drehbarer Dimmschalter zur stufenlosen Einstellung
- Robustes PU-Gehäuse mit umlaufenden Aluminium-Komponenten zur besseren Wärmeabführung
- Visuelle Leistungsanzeige: 4-stufig
- Standfuß: 90° verstellbar
- Erweiterung der Funktionalität durch 2 zusätzliche Steckdosen 230 V auf der Rückseite ermöglicht Koppelung und Betrieb beliebig weiterer Geräte
- Lichtstrom: 610–6.100 Lumen
- Kabellänge: 5 m (H07RN) 3 x 1,5 mm²
- Schutzart: IP54



247,- Fr. netto



1979F-01, EAN-No. 4000896227815

Licht-Diffusor

- Aufsatz zur besseren und homogenen Raumausleuchtung sowie zur 360° Lichtstreuung
- Arretierung des Aufsatzes mit Hilfe eines Bajonettverschlusses



49,- Fr. netto



1979F-02, EAN-No. 4000896227808

Magnet-Halter

- Zusätzliche Magnet-Beschichtung schützt vor Beschädigungen der Untergründe
- Arretierung mit Hilfe beiliegender Befestigungsschraube
- Magnet-Haltekraft (max.): 10 kg

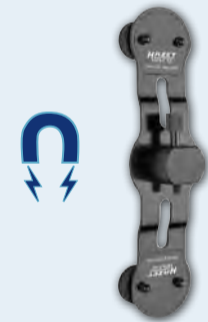

73,- Fr. netto

1979W-11/3, EAN-No. 4000896235247

LED Pen Light Satz, wireless charging

- **Hauptlicht COB:** 1979W-11
Lichtstrom: 20–200 lm
Leuchtdauer (10–100 %): 2,5–20 Std.
- **Toplicht SMD:** 1979W-11
Lichtstrom: 120 lm
Leuchtdauer (100 %): 4 Std.

- Inhalt:**
- 2 x 1979W-11 Pen light
 - 1979WP-2 Ladepad für 2 Lampen
 - Inkl. 100 cm USB-C Kabel und 2 A/5 V Netzstecker



Inkl. Ladekabel + Netzteil für das Pad

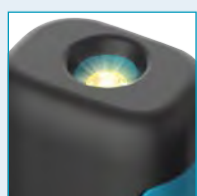

Top-Licht 1979W-11



146,- Fr. netto

1979NW/3, EAN-No. 4000896235261

LED Inspektionslampen Satz, wireless charging

- **Hauptlicht COB:** 1979W-11 1979W-82
Lichtstrom: 20–200 lm 30–300 lm
Leuchtdauer (10–100 %): 2,5–20 Std. 2–10 Std.
- **Toplicht SMD:** 1979W-11 1979W-82
Lichtstrom: 120 lm 100 lm
Leuchtdauer (100 %): 4 Std. 5 Std.

- Inhalt:**
- 1979W-11 Pen light
 - 1979W-82 Pocket light
 - 1979WP-2 Ladepad für 2 Lampen
 - Inkl. 100 cm USB-C Kabel und 2 A/5 V Netzstecker



Inkl. Ladekabel + Netzteil für das Pad

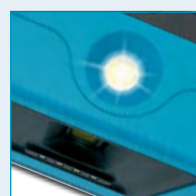

Top-Licht 1979W-82

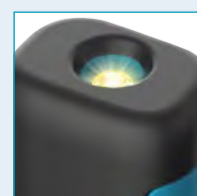

Top-Licht 1979W-11



186,- Fr. netto

1979F-03, EAN-No. 4000896227174

Teleskop-Stativ

- Dreibein-Stativ ermöglicht sicheren Stand auf unterschiedlichsten Untergründen
- Möglichkeit der Fußfeststellung und Höhenarretierung
- Inkl. zusätzlicher Kabelführungen am Stativ
- Höhe (max.): 185 cm
- Höhe (min.): 120 cm
- Tragfähigkeit: 30 kg

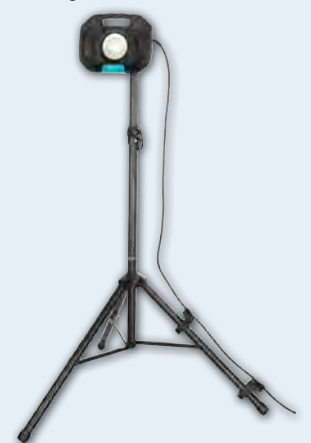

103,- Fr. netto

Lieferung ohne Arbeitsstrahler

1977-2/4, EAN-No. 4000896150144

Teleskopspiegel Set

- Mit federgespanntem Doppel-Gelenk

3 Spiegel in einem Satz!

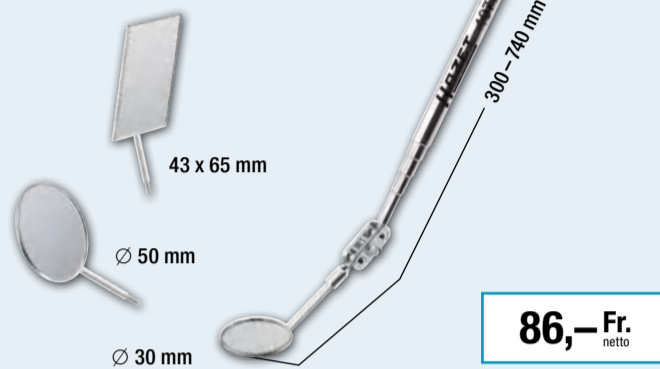

86,- Fr.
netto



195-3, EAN-No. 4000896148691

Rolliege/-Sitz

- Für komfortables Arbeiten an und unter dem Fahrzeug
- Liegeposition (H x B x L): 130 x 450 x 1198 mm
- Sitzhöhe: 420 mm, Sitzfläche 300 x 310 mm
- Hoch belastbar (bis): 150 kg
- Roll-Liege und -Sitz in „Einem“
- Schneller und unkomplizierter Wechsel zwischen beiden Funktionen
- Gepolsterte Liegefläche, Kopfteil HAZET Blau
- Stabiler, robuster Stahlrohrrahmen



190,- Fr.
netto



2151, EAN-No. 4000896013043

Stethoskop

- Zum Lokalisieren defekter Teile z. B. Achsen, Lager und Getriebe
- Übertragungsstarke Membrane
- Stahlspitze: 180 mm
- Länge (gesamt): 1.080 mm
- Gewicht (netto): 0,13 kg



Made in Germany

124,- Fr.
netto



195-4, EAN-No. 4000896148707

Rollhocker

- Für bequemen Sitz am Arbeitsplatz
- Tragkraft (bis): 125 kg
- Kippsicher
- 360° drehbar
- Gepolsterte Sitzfläche, Ø 320 mm
- 2 Werkzeug-Ablagen
- 5 Rollen, Ø 60 mm



Höhenverstellbar von 380 bis 510 mm!

149,- Fr.
netto

2157-3, EAN-No. 4000896231089

Klappmesser mit Klingensicherung

- Flexibler Einsatz in der Werkstatt
- Verletzungsschutz durch Klingensicherung im ausgeklappten Zustand, kein versehentliches Einklappen mehr möglich
- Ergonomischer Aluminium-Griff dank Fingermulden
- Klinge aus hochwertigem Edelstahl
- Leichte, handliche Bauform
- Mit praktischem Gürtelclip
- Länge (eingeklapp): 115 mm



18,- Fr.
netto

2150-1, EAN-No. 4000896144129

Reißnadel

- Zum Anreißen von Metallen und anderen Werkstoffen mit glatten Oberflächen
- Hartmetall für langlebigen Einsatz
- Mit Befestigungsclip
- Länge (gesamt): 150 mm



8,- Fr.
netto

2151-02/2, EAN-No. 4000896062287

Ohr-Oliven

- Für Stethoskop HAZET 2151



Made in Germany

22,- Fr.
netto

Werkstattwagen *Assistent*® und Werkbänke *Assistent*®

- » Serie 179N – Passend für jede Anwendung: mit schmaler Breite von 518 mm bis zum XXL-Format mit einer Breite 1.133 mm und einer von Tiefe 642 mm
- » Extrem robuste Ausführung durch doppelwandige Konstruktion
- » Sicheres Verriegelungs- und hochbelastbares Schubladenkonzep
- » Abgedichtete Arbeitsflächen der Wagen schützen Wageninneres
- » Entwickelt und produziert von HAZET „Made in Germany“

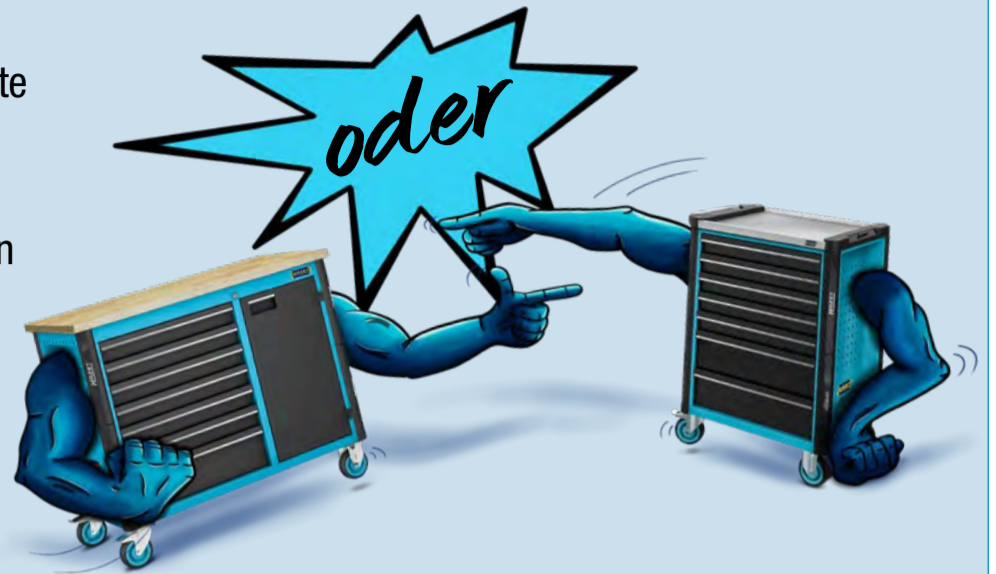

179NX-8/244,
EAN-No. 4000896223039

244

Werkstattwagen *Assistent*® mit Sortiment



Made in Germany

Werkstattwagen *Assistent*® 179NX-8
Maße (H x B x T) 1.020 x 786 x 518 mm

3/3+		
------	--	--

Komplettpreis

5157,- Fr.
netto

179NW-8/244,
EAN-No. 4000896223046

244

Werkbank *Assistent*® mit Sortiment



Made in Germany

Werkbank *Assistent*® 179NW-8
Maße (H x B x T) 964 x 1.150 x 600 mm

3/3+		
------	--	--

Komplettpreis

5749,- Fr.
netto

Inkl. Sortiment mit 244 Profi-Werkzeugen – 7 Schubfächer gefüllt!

- Steckschlüssel/Schraubendreher Satz 163-224/57, 57-teilig**
⊕ ⊖ ⊕ ⊖ ⊕ ⊖ 1/2 3/4
⊕ 1/4 s 5,5–13 mm ⊕ 1/2 s 10–32 mm
- Steckschlüssel Satz 163-181/17, 17-teilig**
⊕ 3/8 s 10–22 mm
- Ring-Maulschlüssel Satz 163-210/19, 19-teilig**
⊕ s 8–34 mm
- Werkzeug Satz 163-211/20, 20-teilig**
⊕ s 8 x 9–34 x 36 mm
⊕ T60, T80, T100 ⊕ s 14, 17, 19, 22 mm
- Doppel-Ringschlüssel Satz 163-296/7, 7-teilig**
⊕ s 6 x 7–21 x 22 mm
- Schraubendreher Satz 163-297/26, 26-teilig**
⊕ ⊕ ⊕ ⊕
- Knarren-Ring-Maulschlüssel Satz 163-385/12, 12-teilig**
⊕ s 8–19 mm
- Schraubendreher-Steckschlüsseleinsatz Satz 163-407/35, 35-teilig**
⊕ 1/2 ⊕ s 5–22 mm · ⊕ M5–M18 mm · ⊕ T20–T60
- Zangen Satz 163-257/4, 4-teilig**
- TORX® Schraubendreher Satz 163-380/4, 4-teilig**
⊕ T15–T30
- Steckschlüssel Satz 163-382/3, 3-teilig**
⊕ s 8, 10, 13 mm
- TORX® Schraubendreher Satz 163-182/9, 9-teilig**
⊕ T6–T30
- Universal Satz 163-372/25, 25-teilig**
- Weichschaum-Einlage mit Kleinteilefach 163-172 x 50**
- Weichschaum-Einlage mit Kleinteilefächern 163-522x50 (5 x)**

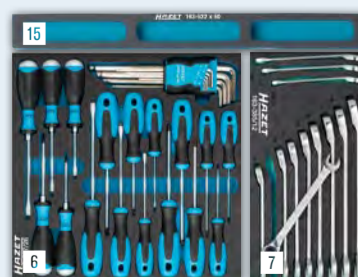
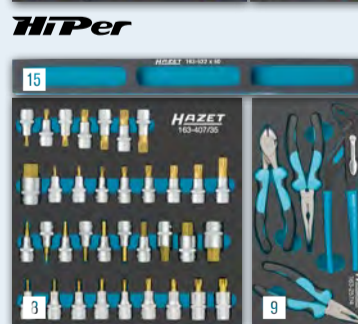
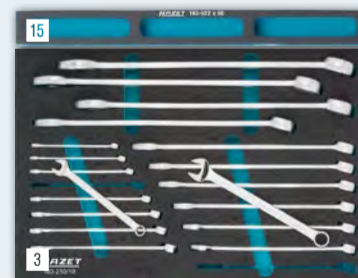

0-179/244, EAN-No. 4000896204236

**Werkzeug Sortiment einzeln:
244 Profi-Werkzeuge**

3/3+		
------	--	--

4640,- Fr.
netto



179NX-8/206, EAN-No. 4000896239375

Werkstattwagen *Assistant* mit 206 Profi-Werkzeugen

206



Schraubendreher Satz 163-297/26

⊕ ⊖ ⊗ ⊙

Sicherungsringzangen Satz 163-531/4

● ○



Schraubendreher-Einsatz Satz 163-534/37

12/1 1/2 T10 s 5–22 mm, kurz

12/1 1/2 T10 s 5–10 mm, lang

12/1 1/2 T10 s 8–18 mm

12/1 1/2 T10 T20–T60

3/3+	
------	--



Made in Germany

Werkstattwagen *Assistant* 179NX-8
Maße (H x B x T) 1.020 x 786 x 518 mm

7 Schubfächer gefüllt!



Ring-Maulschlüssel Satz 163-532/21

s 6–34 mm



Werkzeug Satz 163-535/18

2–8 mm

2–4 mm

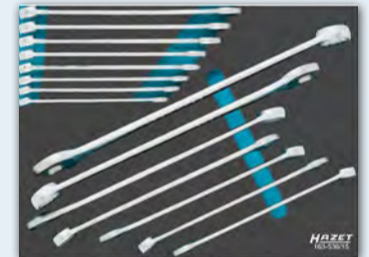

Ring-Maulschlüssel Satz 163-536/15

3/8 s 10–30 mm, lang



Werkzeug Satz 163-533/20

s 8–24 mm

12/1 1/2 s 10–60 Nm,

40–200 Nm



Steckschlüssel Satz 163-224/57

⊕ ⊖ ⊗ ⊙ 12/1 1/2 12/1 1/2 12/1 1/2 12/1 1/2

Zangen Satz 163-511/4

HiPer



Schlag-, Maschinenschrauber-Adapter 1007S-7/4

Mit auswechselbarer 1/2 Adapter

5472,- Fr. netto

178N-7/147, EAN-No. 4000896205080

Werkstattwagen *Assistant* mit 147 Profi-Werkzeugen

147



Made in Germany

Werkstattwagen *Assistant* 178N-7
Maße (H x B x T) 1.037 x 781 x 498 mm



Werkzeug Satz 163-466/106

⊕ ⊖ ⊗ ⊙

3/8 s 4–13 mm 12/1 1/2 s 10–32 mm

HiPer



Werkzeug Satz 163-330/16

⊕ 810-0,5 x 3,0–1,2 x 6,5 mm, ⊕ 810 PH 1, PH 2

⊙ 810 T 10–T30, 320 mm, 500 g

Inklusive HiPer
1/4" und 1/2"
Feinzahn-Umschaltknarren!

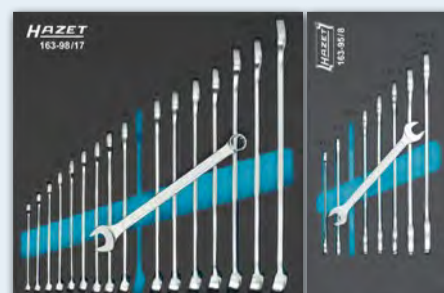

Ring-Maulschlüssel Satz 163-98/17

3/8 s 6–24 mm

Doppel-Maulschlüssel Satz 163-95/8

s 6 x 7 – 21 x 22 mm

3/3	
-----	--

2130,- Fr. netto

Extra tief! Extra breit! Mehr drin!

619

179NXXL-8D/619, EAN-No. 4000896245185

Werkstattwagen *Assistent* mit 616 Profi-Werkzeugen, seitlicher Tür und Steckdosenleiste

H x B x T: 1.020 x 1.133 x 642 mm

- Mehr Schubladenfläche zur Aufnahme von Werkzeugen durch größere Schubladentiefe!
- Deutlich vergrößerte Ablage- und Arbeitsfläche aus Edelstahl!
- 7 flache Schubladen (81 x 870 x 522 mm) und eine hohe Schublade (166 x 870 x 522 mm)
- 100% Auszug der Schubladen mit kugelgelagerten Teleskop-Schienen
- Traglast pro Schublade: 40 kg

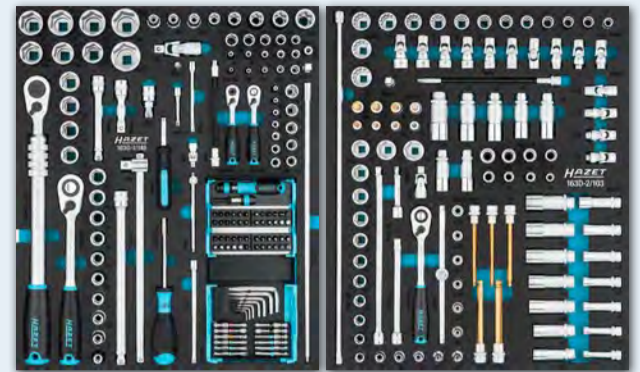

163D-1/148
8.3 1/4 3/8 1/2 3/4 1 1 1/4 1 1/2 1 3/4 2 2 1/4 2 1/2 3 3 1/2 4 4 1/2 5 5 1/2 6 6 1/2 7 7 1/2 8 8 1/2 9 9 1/2 10 10 1/2 11 11 1/2 12 12 1/2 13 13 1/2 14 14 1/2 15 15 1/2 16 16 1/2 17 17 1/2 18 18 1/2 19 19 1/2 20 20 1/2 21 21 1/2 22 22 1/2 23 23 1/2 24 24 1/2 25 25 1/2 26 26 1/2 27 27 1/2 28 28 1/2 29 29 1/2 30 30 1/2 31 31 1/2 32 32 1/2 33 33 1/2 34 34 1/2 35 35 1/2 36 36 1/2 37 37 1/2 38 38 1/2 39 39 1/2 40 40 1/2 41 41 1/2 42 42 1/2 43 43 1/2 44 44 1/2 45 45 1/2 46 46 1/2 47 47 1/2 48 48 1/2 49 49 1/2 50 50 1/2 51 51 1/2 52 52 1/2 53 53 1/2 54 54 1/2 55 55 1/2 56 56 1/2 57 57 1/2 58 58 1/2 59 59 1/2 60 60 1/2 61 61 1/2 62 62 1/2 63 63 1/2 64 64 1/2 65 65 1/2 66 66 1/2 67 67 1/2 68 68 1/2 69 69 1/2 70 70 1/2 71 71 1/2 72 72 1/2 73 73 1/2 74 74 1/2 75 75 1/2 76 76 1/2 77 77 1/2 78 78 1/2 79 79 1/2 80 80 1/2 81 81 1/2 82 82 1/2 83 83 1/2 84 84 1/2 85 85 1/2 86 86 1/2 87 87 1/2 88 88 1/2 89 89 1/2 90 90 1/2 91 91 1/2 92 92 1/2 93 93 1/2 94 94 1/2 95 95 1/2 96 96 1/2 97 97 1/2 98 98 1/2 99 99 1/2 100 100 1/2 101 101 1/2 102 102 1/2 103 103 1/2 104 104 1/2 105 105 1/2 106 106 1/2 107 107 1/2 108 108 1/2 109 109 1/2 110 110 1/2 111 111 1/2 112 112 1/2 113 113 1/2 114 114 1/2 115 115 1/2 116 116 1/2 117 117 1/2 118 118 1/2 119 119 1/2 120 120 1/2 121 121 1/2 122 122 1/2 123 123 1/2 124 124 1/2 125 125 1/2 126 126 1/2 127 127 1/2 128 128 1/2 129 129 1/2 130 130 1/2 131 131 1/2 132 132 1/2 133 133 1/2 134 134 1/2 135 135 1/2 136 136 1/2 137 137 1/2 138 138 1/2 139 139 1/2 140 140 1/2 141 141 1/2 142 142 1/2 143 143 1/2 144 144 1/2 145 145 1/2 146 146 1/2 147 147 1/2 148 148 1/2 149 149 1/2 150 150 1/2 151 151 1/2 152 152 1/2 153 153 1/2 154 154 1/2 155 155 1/2 156 156 1/2 157 157 1/2 158 158 1/2 159 159 1/2 160 160 1/2 161 161 1/2 162 162 1/2 163 163 1/2 164 164 1/2 165 165 1/2 166 166 1/2 167 167 1/2 168 168 1/2 169 169 1/2 170 170 1/2 171 171 1/2 172 172 1/2 173 173 1/2 174 174 1/2 175 175 1/2 176 176 1/2 177 177 1/2 178 178 1/2 179 179 1/2 180 180 1/2 181 181 1/2 182 182 1/2 183 183 1/2 184 184 1/2 185 185 1/2 186 186 1/2 187 187 1/2 188 188 1/2 189 189 1/2 190 190 1/2 191 191 1/2 192 192 1/2 193 193 1/2 194 194 1/2 195 195 1/2 196 196 1/2 197 197 1/2 198 198 1/2 199 199 1/2 200 200 1/2 201 201 1/2 202 202 1/2 203 203 1/2 204 204 1/2 205 205 1/2 206 206 1/2 207 207 1/2 208 208 1/2 209 209 1/2 210 210 1/2 211 211 1/2 212 212 1/2 213 213 1/2 214 214 1/2 215 215 1/2 216 216 1/2 217 217 1/2 218 218 1/2 219 219 1/2 220 220 1/2 221 221 1/2 222 222 1/2 223 223 1/2 224 224 1/2 225 225 1/2 226 226 1/2 227 227 1/2 228 228 1/2 229 229 1/2 230 230 1/2 231 231 1/2 232 232 1/2 233 233 1/2 234 234 1/2 235 235 1/2 236 236 1/2 237 237 1/2 238 238 1/2 239 239 1/2 240 240 1/2 241 241 1/2 242 242 1/2 243 243 1/2 244 244 1/2 245 245 1/2 246 246 1/2 247 247 1/2 248 248 1/2 249 249 1/2 250 250 1/2 251 251 1/2 252 252 1/2 253 253 1/2 254 254 1/2 255 255 1/2 256 256 1/2 257 257 1/2 258 258 1/2 259 259 1/2 260 260 1/2 261 261 1/2 262 262 1/2 263 263 1/2 264 264 1/2 265 265 1/2 266 266 1/2 267 267 1/2 268 268 1/2 269 269 1/2 270 270 1/2 271 271 1/2 272 272 1/2 273 273 1/2 274 274 1/2 275 275 1/2 276 276 1/2 277 277 1/2 278 278 1/2 279 279 1/2 280 280 1/2 281 281 1/2 282 282 1/2 283 283 1/2 284 284 1/2 285 285 1/2 286 286 1/2 287 287 1/2 288 288 1/2 289 289 1/2 290 290 1/2 291 291 1/2 292 292 1/2 293 293 1/2 294 294 1/2 295 295 1/2 296 296 1/2 297 297 1/2 298 298 1/2 299 299 1/2 300 300 1/2 301 301 1/2 302 302 1/2 303 303 1/2 304 304 1/2 305 305 1/2 306 306 1/2 307 307 1/2 308 308 1/2 309 309 1/2 310 310 1/2 311 311 1/2 312 312 1/2 313 313 1/2 314 314 1/2 315 315 1/2 316 316 1/2 317 317 1/2 318 318 1/2 319 319 1/2 320 320 1/2 321 321 1/2 322 322 1/2 323 323 1/2 324 324 1/2 325 325 1/2 326 326 1/2 327 327 1/2 328 328 1/2 329 329 1/2 330 330 1/2 331 331 1/2 332 332 1/2 333 333 1/2 334 334 1/2 335 335 1/2 336 336 1/2 337 337 1/2 338 338 1/2 339 339 1/2 340 340 1/2 341 341 1/2 342 342 1/2 343 343 1/2 344 344 1/2 345 345 1/2 346 346 1/2 347 347 1/2 348 348 1/2 349 349 1/2 350 350 1/2 351 351 1/2 352 352 1/2 353 353 1/2 354 354 1/2 355 355 1/2 356 356 1/2 357 357 1/2 358 358 1/2 359 359 1/2 360 360 1/2 361 361 1/2 362 362 1/2 363 363 1/2 364 364 1/2 365 365 1/2 366 366 1/2 367 367 1/2 368 368 1/2 369 369 1/2 370 370 1/2 371 371 1/2 372 372 1/2 373 373 1/2 374 374 1/2 375 375 1/2 376 376 1/2 377 377 1/2 378 378 1/2 379 379 1/2 380 380 1/2 381 381 1/2 382 382 1/2 383 383 1/2 384 384 1/2 385 385 1/2 386 386 1/2 387 387 1/2 388 388 1/2 389 389 1/2 390 390 1/2 391 391 1/2 392 392 1/2 393 393 1/2 394 394 1/2 395 395 1/2 396 396 1/2 397 397 1/2 398 398 1/2 399 399 1/2 400 400 1/2 401 401 1/2 402 402 1/2 403 403 1/2 404 404 1/2 405 405 1/2 406 406 1/2 407 407 1/2 408 408 1/2 409 409 1/2 410 410 1/2 411 411 1/2 412 412 1/2 413 413 1/2 414 414 1/2 415 415 1/2 416 416 1/2 417 417 1/2 418 418 1/2 419 419 1/2 420 420 1/2 421 421 1/2 422 422 1/2 423 423 1/2 424 424 1/2 425 425 1/2 426 426 1/2 427 427 1/2 428 428 1/2 429 429 1/2 430 430 1/2 431 431 1/2 432 432 1/2 433 433 1/2 434 434 1/2 435 435 1/2 436 436 1/2 437 437 1/2 438 438 1/2 439 439 1/2 440 440 1/2 441 441 1/2 442 442 1/2 443 443 1/2 444 444 1/2 445 445 1/2 446 446 1/2 447 447 1/2 448 448 1/2 449 449 1/2 450 450 1/2 451 451 1/2 452 452 1/2 453 453 1/2 454 454 1/2 455 455 1/2 456 456 1/2 457 457 1/2 458 458 1/2 459 459 1/2 460 460 1/2 461 461 1/2 462 462 1/2 463 463 1/2 464 464 1/2 465 465 1/2 466 466 1/2 467 467 1/2 468 468 1/2 469 469 1/2 470 470 1/2 471 471 1/2 472 472 1/2 473 473 1/2 474 474 1/2 475 475 1/2 476 476 1/2 477 477 1/2 478 478 1/2 479 479 1/2 480 480 1/2 481 481 1/2 482 482 1/2 483 483 1/2 484 484 1/2 485 485 1/2 486 486 1/2 487 487 1/2 488 488 1/2 489 489 1/2 490 490 1/2 491 491 1/2 492 492 1/2 493 493 1/2 494 494 1/2 495 495 1/2 496 496 1/2 497 497 1/2 498 498 1/2 499 499 1/2 500 500 1/2 501 501 1/2 502 502 1/2 503 503 1/2 504 504 1/2 505 505 1/2 506 506 1/2 507 507 1/2 508 508 1/2 509 509 1/2 510 510 1/2 511 511 1/2 512 512 1/2 513 513 1/2 514 514 1/2 515 515 1/2 516 516 1/2 517 517 1/2 518 518 1/2 519 519 1/2 520 520 1/2 521 521 1/2 522 522 1/2 523 523 1/2 524 524 1/2 525 525 1/2 526 526 1/2 527 527 1/2 528 528 1/2 529 529 1/2 530 530 1/2 531 531 1/2 532 532 1/2 533 533 1/2 534 534 1/2 535 535 1/2 536 536 1/2 537 537 1/2 538 538 1/2 539 539 1/2 540 540 1/2 541 541 1/2 542 542 1/2 543 543 1/2 544 544 1/2 545 545 1/2 546 546 1/2 547 547 1/2 548 548 1/2 549 549 1/2 550 550 1/2 551 551 1/2 552 552 1/2 553 553 1/2 554 554 1/2 555 555 1/2 556 556 1/2 557 557 1/2 558 558 1/2 559 559 1/2 560 560 1/2 561 561 1/2 562 562 1/2 563 563 1/2 564 564 1/2 565 565 1/2 566 566 1/2 567 567 1/2 568 568 1/2 569 569 1/2 570 570 1/2 571 571 1/2 572 572 1/2 573 573 1/2 574 574 1/2 575 575 1/2 576 576 1/2 577 577 1/2 578 578 1/2 579 579 1/2 580 580 1/2 581 581 1/2 582 582 1/2 583 583 1/2 584 584 1/2 585 585 1/2 586 586 1/2 587 587 1/2 588 588 1/2 589 589 1/2 590 590 1/2 591 591 1/2 592 592 1/2 593 593 1/2 594 594 1/2 595 595 1/2 596 596 1/2 597 597 1/2 598 598 1/2 599 599 1/2 600 600 1/2 601 601 1/2 602 602 1/2 603 603 1/2 604 604 1/2 605 605 1/2 606 606 1/2 607 607 1/2 608 608 1/2 609 609 1/2 610 610 1/2 611 611 1/2 612 612 1/2 613 613 1/2 614 614 1/2 615 615 1/2 616 616 1/2 617 617 1/2 618 618 1/2 619 619 1/2 620 620 1/2 621 621 1/2 622 622 1/2 623 623 1/2 624 624 1/2 625 625 1/2 626 626 1/2 627 627 1/2 628 628 1/2 629 629 1/2 630 630 1/2 631 631 1/2 632 632 1/2 633 633 1/2 634 634 1/2 635 635 1/2 636 636 1/2 637 637 1/2 638 638 1/2 639 639 1/2 640 640 1/2 641 641 1/2 642 642 1/2 643 643 1/2 644 644 1/2 645 645 1/2 646 646 1/2 647 647 1/2 648 648 1/2 649 649 1/2 650 650 1/2 651 651 1/2 652 652 1/2 653 653 1/2 654 654 1/2 655 655 1/2 656 656 1/2 657 657 1/2 658 658 1/2 659 659 1/2 660 660 1/2 661 661 1/2 662 662 1/2 663 663 1/2 664 664 1/2 665 665 1/2 666 666 1/2 667 667 1/2 668 668 1/2 669 669 1/2 670 670 1/2 671 671 1/2 672 672 1/2 673 673 1/2 674 674 1/2 675 675 1/2 676 676 1/2 677 677 1/2 678 678 1/2 679 679 1/2 680 680 1/2 681 681 1/2 682 682 1/2 683 683 1/2 684 684 1/2 685 685 1/2 686 686 1/2 687 687 1/2 688 688 1/2 689 689 1/2 690 690 1/2 691 691 1/2 692 692 1/2 693 693 1/2 694 694 1/2 695 695 1/2 696 696 1/2 697 697 1/2 698 698 1/2 699 699 1/2 700 700 1/2 701 701 1/2 702 702 1/2 703 703 1/2 704 704 1/2 705 705 1/2 706 706 1/2 707 707 1/2 708 708 1/2 709 709 1/2 710 710 1/2 711 711 1/2 712 712 1/2 713 713 1/2 714 714 1/2 715 715 1/2 716 716 1/2 717 717 1/2 718 718 1/2 719 719 1/2 720 720 1/2 721 721 1/2 722 722 1/2 723 723 1/2 724 724 1/2 725 725 1/2 726 726 1/2 727 727 1/2 728 728 1/2 729 729 1/2 730 730 1/2 731 731 1/2 732 732 1/2 733 733 1/2 734 734 1/2 735 735 1/2 736 736 1/2 737 737 1/2 738 738 1/2 739 739 1/2 740 740 1/2 741 741 1/2 742 742 1/2 743 743 1/2 744 744 1/2 745 745 1/2 746 746 1/2 747 747 1/2 748 748 1/2 749 749 1/2 750 750 1/2 751 751 1/2 752 752 1/2 753 753 1/2 754 754 1/2 755 755 1/2 756 756 1/2 757 757 1/2 758 758 1/2 759 759 1/2 760 760 1/2 761 761 1/2 762 762 1/2 763 763 1/2 764 764 1/2 765 765 1/2 766 766 1/2 767 767 1/2 768 768 1/2 769 769 1/2 770 770 1/2 771 771 1/2 772 772 1/2 773 773 1/2 774 774 1/2 775 775 1/2 776 776 1/2 777 777 1/2 778 778 1/2 779 779 1/2 780 780 1/2 781 781 1/2 782 782 1/2 783 783 1/2 784 784 1/2 785 785 1/2 786 786 1/2 787 787 1/2 788 788 1/2 789 789 1/2 790 790 1/2 791 791 1/2 792 792 1/2 793 793 1/2 794 794 1/2 795 795 1/2 796 796 1/2 797 797 1/2 798 798 1/2 799 799 1/2 800 800 1/2 801 801 1/2 802 802 1/2 803 803 1/2 804 804 1/2 805 805 1/2 806 806 1/2 807 807 1/2 808 808 1/2 809 809 1/2 810 810 1/2 811 811 1/2 812 812 1/2 813 813 1/2 814 814 1/2 815 815 1/2 816 816 1/2 817 817 1/2 818 818 1/2 819 819 1/2 820 820 1/2 821 821 1/2 822 822 1/2 823 823 1/2 824 824 1/2 825 825 1/2 826 826 1/2 827 827 1/2 828 828 1/2 829 829 1/2 830 830 1/2 831 831 1/2 832 832 1/2 833 833 1/2 834 834 1/2 835 835 1/2 836 836 1/2 837 837 1/2 838 838 1/2 839 839 1/2 840 840 1/2 841 841 1/2 842 842 1/2 843 843 1/2 844 844 1/2 845 845 1/2 846 846 1/2 847 847 1/2 848 848 1/2 849 849 1/2 850 850 1/2 851 851 1/2 852 852 1/2 853 853 1/2 854 854 1/2 855 855 1/2 856 856 1/2 857 857 1/2 858 858 1/2 859 859 1/2 860 860 1/2 861 861 1/2 862 862 1/2 863 863 1/2 864 864 1/2 865 865 1/2 866 866 1/2 867 867 1/2 868 868 1/2 869 869 1/2 870 870 1/2 871 871 1/2 872 872 1/2 873 873 1/2 874 874 1/2 875 875 1/2 876 876 1/2 877 877 1/2 878 878 1/2 879 879 1/2 880 880 1/2 881 881 1/2 882 882 1/2 883 883 1/2 884 884 1/2 885 885 1/2 886 886 1/2 887 887 1/2 888 888 1/2 889 889 1/2 890 890 1/2 891 891 1/2 892 892 1/2 893 893 1/2 894 894 1/2 895 895 1/2 896 896 1/2 897 897 1/2 898 898 1/2 899 899 1/2 900 900 1/2 901 901 1/2 902 902 1/2 903 903 1/2 904 904 1/2 905 905 1/2 906 906 1/2 907 907 1/2 908 908 1/2 909 909 1/2 910 910 1/2 911 911 1/2 912 912 1/2 913 913 1/2 914 914 1/2 915 915 1/2 916 916 1/2 917 917 1/2 918 918 1/2 919 919 1/2 920 920 1/2 921 921 1/2 922 922 1/2 923 923 1/2 924 924 1/2 925 925 1/2 926 926 1/2 927 927 1/2 928 928 1/2 929 929 1/2 930 930 1/2 931 931 1/2 932 932 1/2 933 933 1/2 934 934 1/2 935 935 1/2 936 936 1/2 937 937 1/2 938 938 1/2 939 939 1/2 940 940 1/2 941 941 1/2 942 942 1/2 943 943 1/2 944 944 1/2 945 945 1/2 946 946 1/2 947 947 1/2 948 948 1/2 949 949 1/2 950 950 1/2 951 951 1/2 952 952 1/2 953 953 1/2 954 954 1/2 955 955 1/2 956 956 1/2 957 957 1/2 958 958 1/2 959 959 1/2 960 960 1/2 961 961 1/2 962 962 1/2 963 963 1/2 964 964 1/2 965 965 1/2 966 966 1/2 967 967 1/2 968 968 1/2 969 969 1/2 970 970 1/2 971 971 1/2 972 972 1/2 973 973 1/2 974 974 1/2 975 975 1/2 976 976 1/2 977 977 1/2 978 978 1/2 979 979 1/2 980 980 1/2 981 981 1/2 982 982 1/2 983 983 1/2 984 984