

WERKZEUG, DAS SICH EINBRENNT.



# HOT DEALS

2023



EINFACH VIGOR.

Unverbindlich empfohlene Aktionspreise zzgl. MwSt.  
Preisgültigkeit ab 01.03.2023 bis spätestens 31.08.2023.  
Preisänderungen vor 31.08.2023 vorbehalten. Irrtümer vorbehalten.

Follow us!



CHF HOT23-1/DE/CH/9

# XD-Power



## Das Platzwunder!

## EXTRATIEF!



» Mit *Edelstahl-Arbeitsplatte*



L x B x H  
986 x 695 x 1017 mm

» *Schubladen-Auszug*  
**100%**



**Neues Design!**



VIGOR No.	Bezeichnung	kg	EAN	Fr.
<b>V4481-XD</b>	Werkstattwagen ohne Sortiment	114	4047728+ <b>066488</b>	<b>2.355,-</b>



# Wähle Dein Sortiment zum Wagen!

**V4481-XD/469**

EAN 4047728068512

**SORTIMENT 1**

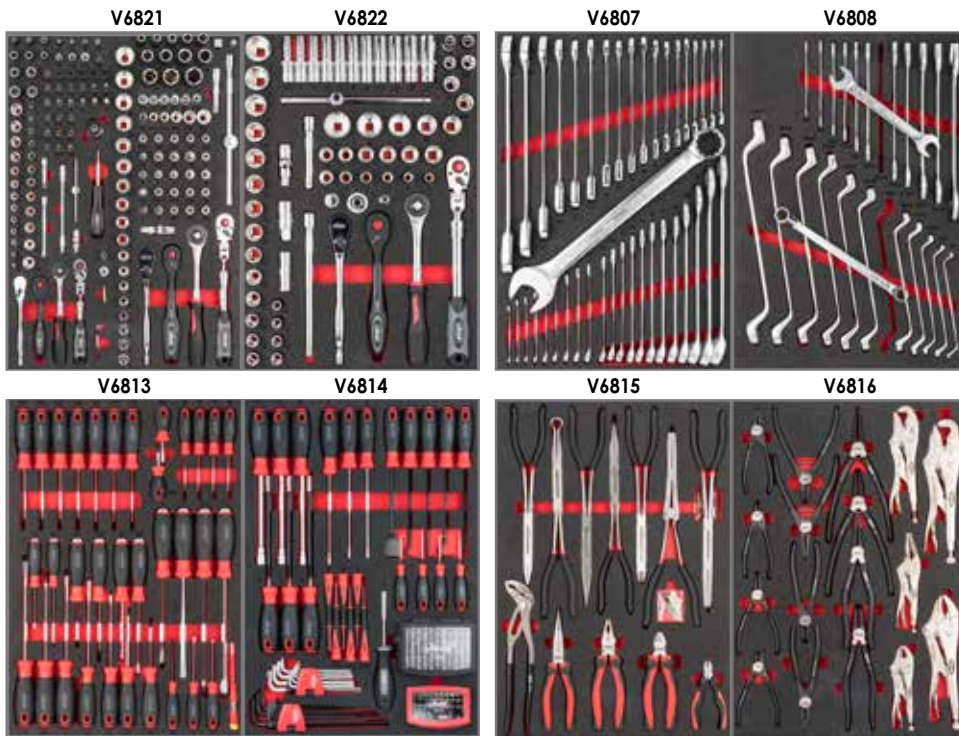

# 469

Werkzeuge inklusive  
Werkstattwagen

+469

**Fr. 5.354,-**

Preis inklusive Werkstattwagen

**V4481-XD/775**

EAN 4047728068529

**SORTIMENT 2**

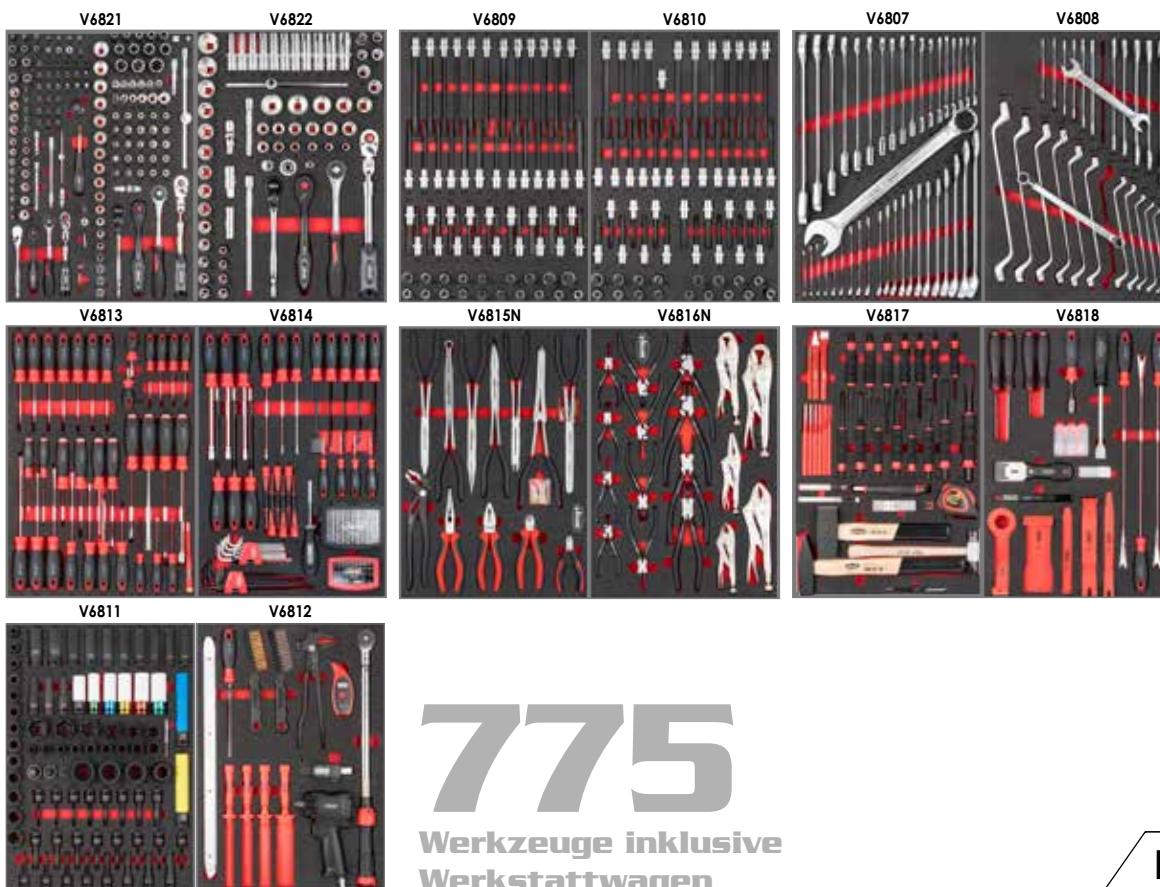

# 775

Werkzeuge inklusive  
Werkstattwagen

+775

**Fr. 8.018,-**

Preis inklusive Werkstattwagen



# VIGOR SERIES XL

Mit Edelstahl-Arbeitsplatte

Neues Design!



L x B x H  
1017 x 940 x 514 mm



## Wähle Dein Sortiment zum Wagen!

V4481-X/375

EAN 4047728062350

**SORTIMENT 1**

V6650



V4586



V5170



V5638N



# 375

Werkzeuge inklusive  
Werkstattwagen

+375

Fr. 3.693,-

Preis inklusive Werkstattwagen



- 8 x
- 7 x 378 x 75 mm
- 1 x 753 x 378 x 75 mm
- 500 kg
- 
- 
- 
- XL**

VIGOR No.	Bezeichnung	kg	EAN	Fr.
V4481-X	Werkstattwagen ohne Sortiment	84	4047728+ 060721	1.849,-



V4481-X/466

EAN 4047728074674

**SORTIMENT 2**

V4586



V6650



V7015N



V6015



V5170



V6394



V2393

Inklusive Zubehör

**466**

Werkzeuge inklusive Werkstattwagen

+466

**Fr. 4.253,-**

Preis inklusive Werkstattwagen

V4481-X/499

EAN 4047728062367

**SORTIMENT 3**

V4971



V4973

V4975

V7323

V4727



V5602

V5006



V5017

V5070

V5072

V6721



V6723

V4987

V6722

V5170



V4729



V5075

V5633N

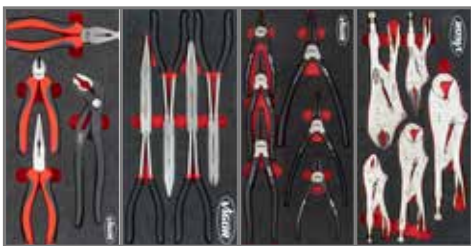

V4995

V4999N

V5004

**499**

Werkzeuge inklusive Werkstattwagen

+499

**Fr. 5.014,-**

Preis inklusive Werkstattwagen



Mit Kunststoff-Arbeitsplatte

Neues Design!

**VIGOR**  
SERIES **XL**

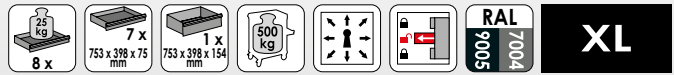

L x B x H  
919 x 481 x 1002 mm

## Wähle Dein Sortiment zum Wagen!

**V4542**

EAN 4047728045421

**SORTIMENT 1**

V6650



V5170



V5638N



V4586



**375** Werkzeuge inklusive  
Werkstattwagen

+375

**Fr. 3.494,-**

Preis inklusive Werkstattwagen

**V5434**

EAN 4047728054348

**SORTIMENT 2**

V4971

V4973

V4975

V7323



V4727

V5602



V5006

V5017

V5070

V5072



V6721

V6723

V4987

V6722



V5170



V4729

V5075



V5633N

V4995

V4999N

V5004

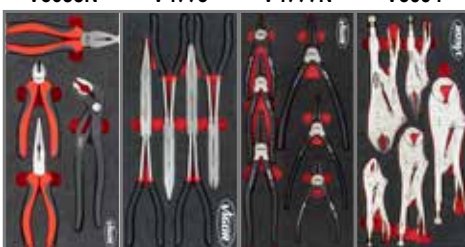

**499** Werkzeuge inklusive  
Werkstattwagen

+499

**Fr. 4.926,-**

Preis inklusive Werkstattwagen



V1901/376

EAN 4047728080293

VIGOR SERIES L

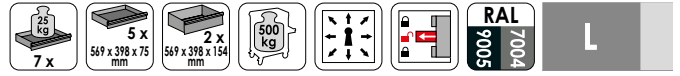

Mit Kunststoff-Arbeitsplatte

Neues Design!

Neu



②

L x B x H  
733 x 481 x 1002 mm

V4188

V4753

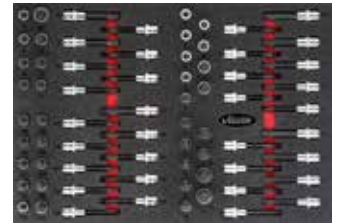

V6724

V5068

V5070

V5006

V5633N

V5603

V7324



376 Werkzeuge inklusive Werkstattwagen

+376

Fr. 2.688,-

Preis inklusive Werkstattwagen

V4560

EAN 4047728045605

VIGOR SERIES L

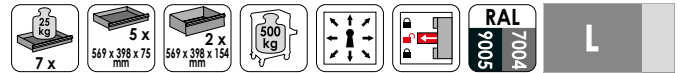

Mit Kunststoff-Arbeitsplatte

Neues Design!



②

L x B x H  
733 x 481 x 1002 mm

V4188

V6726



V4230

V5637N

V2837



344 Werkzeuge inklusive Werkstattwagen

+344

Fr. 2.345,-

Preis inklusive Werkstattwagen

**V2712N**

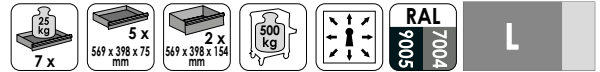
 EAN 4047728**055451**
**VIGOR SERIES M**

**Mit Auflagematte**
**Neues Design!**

 L x B x H  
681 x 460 x 1016 mm

**V5115N**

**V2837**

**V5111N**

**V6726**

## 228 Werkzeuge inklusive Werkstattwagen

**+228**
**Fr. 1.475,-**

Preis inklusive Werkstattwagen

**V6689**

 EAN 4047728**079419**
**Griffeiste für Werkstattwagen und VSS-Unterschränke**

- Ersatz-Griffeiste mit Vigor Logo
- Passend an allen Series L, Series XL und Series XD Werkstattwagen sowie allen VSS-Unterschrank

**Fr. 10,-**
**V5603**

 EAN 4047728**078917**
**Weichschaum-Einlage mit Schlagschrauber Schraubendreher-Einsatz Satz**

**8 x**  $\frac{1}{2}$   $\odot$   
SW: 5 · 6 · 8 · 10 · 12 · 14 · 17 · 19 mm

**8 x**  $\frac{1}{2}$   $\odot$   
M5 · M6 · M8 · M10 · M12 · M14 · M16 · M18

**8 x**  $\frac{1}{2}$   $\odot$   
T30 · T40 · T45 · T50 · T55 · T60 · T70 · T80

**24**
**Fr. 297,-**
**V7324**

 EAN 4047728**080262**
**Weichschaum-Einlage mit Schlagschrauber Steckschlüsseleinsatz Satz**

**13 x**  $\frac{1}{2}$   $\odot$   
SW: 10 · 11 · 12 · 13 · 14 · 15 · 16 · 17 · 18 · 19 · 21 · 22 · 24 mm

**9 x**  $\frac{1}{2}$   $\odot$   
SW: 10 · 11 · 12 · 13 · 14 · 15 · 16 · 17 · 19 mm

**Neu**

 Abb. siehe V6312/10 auf Seite 26  
**8 x**  $\odot$   
SW 15 · 17 · 18,5 · 19 · 19,5 · 21 · 22 · 22,2 mm  
**1 x**  $\odot$  17 mm  
**1 x**  $\odot$  21 mm

**32**
**Fr. 360,-**
**Werkstattwagen ohne Sortiment**

	VIGOR No.	Serie	$\frac{\Delta}{kg}$	EAN 4047728+	Fr.
①	<b>V4481</b>	<b>VIGOR SERIES XL</b>	93	<b>044813</b>	<b>1.671,-</b>
②	<b>V1901</b>	<b>VIGOR SERIES L</b>	72	<b>019019</b>	<b>1.232,-</b>
③	<b>V5489</b>	<b>VIGOR SERIES M</b>	61	<b>054898</b>	<b>963,-</b>





Schau Dir auch unsere  
VSS-Broschüre an.  
Dort findest Du noch mehr  
Informationen zum Thema VSS!



## UNSER STARTER-PAKET

### Schrankwand-System

- 3-Modul Kombination in breiter Ausführung
- Mit Holz- oder Edelstahlworkplatte erhältlich
- Inklusive Seitenverblendung

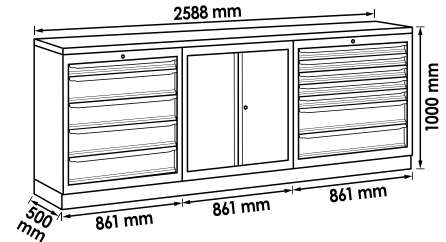
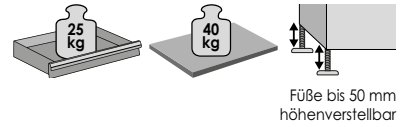

VIGOR No.	Bezeichnung	EAN 4047728+	Fr.
<b>V6000-3P1XL</b>	Schrankwand-Kombination · Starter-Paket · Holz	<b>073318</b>	<b>3.678,-</b>
<b>V6000-3P1XL-X</b>	Schrankwand-Kombination · Starter-Paket · Edelstahl	<b>073271</b>	<b>4.026,-</b>

## UNSER KOMPLETT-PAKET

### Schrankwand-System

- 3-Modul Kombination in breiter Ausführung mit Lochwandaufbau und Hängeschränken
- Mit Holz- oder Edelstahlworkplatte erhältlich
- Inklusive Seitenverblendung

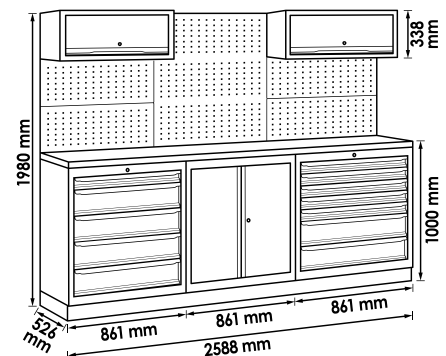
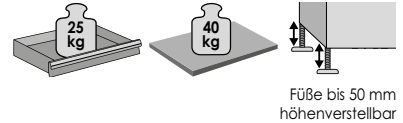

VIGOR No.	Bezeichnung	EAN 4047728+	Fr.
<b>V6000-3P2XL</b>	Schrankwand-Kombination · Komplett-Paket · Holz	<b>073301</b>	<b>5.040,-</b>
<b>V6000-3P2XL-X</b>	Schrankwand-Kombination · Komplett-Paket · Edelstahl	<b>073295</b>	<b>5.367,-</b>



# UNSER KOMPAKT-PAKET

## Schrankwand-System

- Schranktür sowohl rechts als auch links montierbar
- Schranktür inklusive Magnet-Verschluss
- Höhenverstellbares Einlegefach
- Alle Türen in der Mitte verstärkt
- Gleichschließende Verriegelung (äquivalent zum Series L Schließsystem)
- Schubladen-Maße entsprechen Series L (569 x 398 x 75 mm flache Schublade, 569 x 398 x 154 mm hohe Schublade)
- Hängeschränke inklusive hochwertigen Dämpfern
- Lochwand für VIGOR Werkzeughaken-Sätze V2517 · V2518 · V2519 · V2520

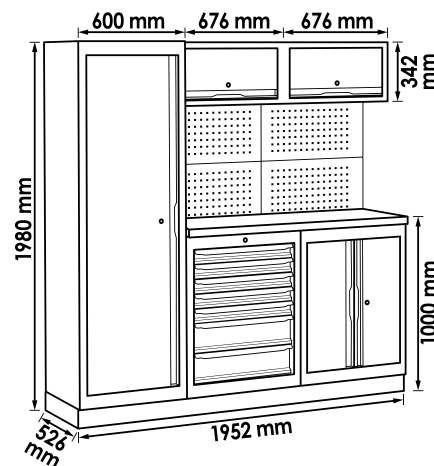
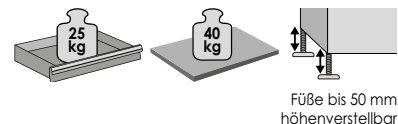

VIGOR No.	Bezeichnung	EAN 4047728+	Fr.
<b>V6000-3</b>	Schrankwand-Kombination · Kompakt-Paket · Holz	<b>048729</b>	<b>4.003,-</b>
<b>V6000-3-X</b>	Schrankwand-Kombination · Kompakt-Paket · Edelstahl	<b>073288</b>	<b>4.054,-</b>

Ob Tablet, Laptop oder Computer.  
**Jetzt konfigurierst Du!**

[www.vigor-equipment.com/konfigurator](http://www.vigor-equipment.com/konfigurator)

- **2 Modi:** Einzeilig oder über Eck
- **Holz- und Edelstahl-Arbeitsplatten:** 500 oder 700 mm Arbeitstiefe
- **Verlegehilfe:** Für Lochwand- und Arbeitsplatten
- **Versand der Konfiguration:** Senden an mehrere E-Mail Adressen möglich
- **Maßskizze**
- **Grafische Darstellung der Konfiguration**
- **Benennung der Konfiguration**
- **Materialübersicht und Preisaufstellung**
- **Montage-Service**
- **Händlersuche**



V7600

EAN 4047728079440

**Bithalter mit Gelenk**

- 20° Schwenkwinkel
- Bithalter lässt sich arretieren
- Für Handbetätigung, Elektroschrauber und Bohrmaschinen

6.3 1/4" 6.3 1/4"

**Neu**

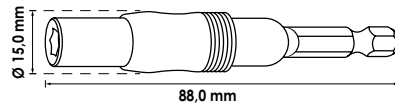

Fr. 17,-

**BITHALTER MIT MAGNETRING • LANG**

- Starker Magnetring zur Sicherung von Schrauben
- Bit kann im Halter versenkt werden, um Auflagefläche für Schraubenkopf zu schaffen
- Ideal für schwer erreichbare Stellen
- Für Handbetätigung, Elektroschrauber und Bohrmaschinen

6.3 1/4" 6.3 1/4"

**Neu**

*In zwei Längen erhältlich!*

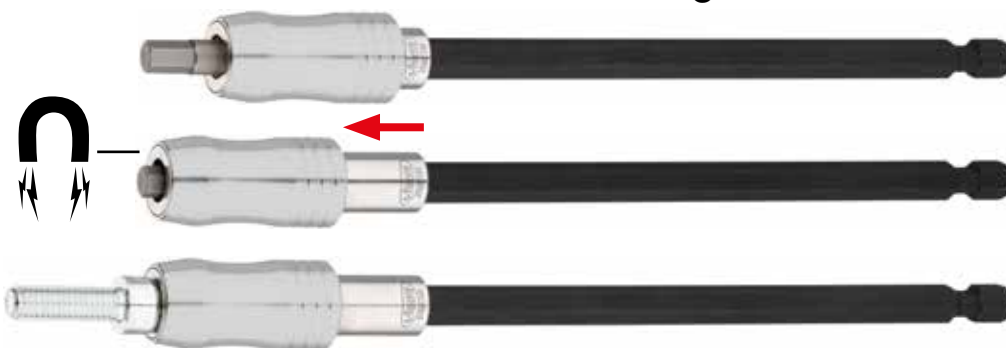

VIGOR No.	mm	Ø mm	EAN 4047728+	Fr.
V7601-150	150	15,5	079433	15,-
V7601-250	250	15,5	079426	16,-



# STECKSCHLÜSSEL ADAPTER MIT GELENK

- 20° Schwenkwinkel
- Steckschlüssel Adapter lässt sich arretieren
- Für Handbetätigung, Elektroschrauber und Bohrmaschinen

6.3 1/4"

**Neu**



VIGOR No.	■	— L — mm	∅ mm	EAN 4047728+	Fr.
<b>V7614</b>	6.3 1/4"	90	16	<b>079457</b>	17,-
<b>V7638</b>	10 3/8"	92	16	<b>079464</b>	18,-

**V7603/3**

EAN 4047728**079471**

## Steckschlüssel Adaptersatz

- Für Handbetätigung, Elektroschrauber und Bohrmaschinen

6.3 1/4"

**Neu**

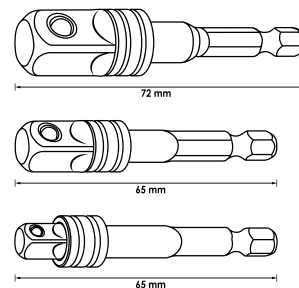

3



**Fr. 15,-**

**V7920**

EAN 4047728077781

## T-Plus Steckschlüsseinsatz Satz

- T-Plus Profile werden unter anderem bei **BMW · VAG · MERCEDES-BENZ · AUDI · MAN · FORD · OPEL · MAZDA · TOYOTA · NISSAN · RENAULT · SUBARU · GM** verbaut
- EP: Getriebe · Kupplung und Schwungscheibe
- IP: Radlager · Motor · Getriebe · Nockenversteller · Schwungscheibe · Zahnriemengehäuse
- IPR: Motor · Steuergerät · Lichtmaschinen · Außenspiegel · Steckpumpen · Luftmengenmesser



## Satz enthält alle T-Plus Profile



T-Profil



T-Plus Profil



■		SW
6.3 1/4	⊗	T9 · T10 · T15 · T20 · T25 · T27 · T30
12.5 1/2		T40 · T45 · T50 · T55 · T60 · T70
6.3 1/4	⊗	E4 · E5 · E6 · E7 · E8
10 3/8		E10 · E12 · E14 · E16
12.5 1/2	⊗	E18 · E20 · E22 · E24
6.3 1/4		⊗
12.5 1/2	T40H · T45H · T50H · T55H · T60H	
6.3 1/4	⊗	T8IPR · T10IPR · T15IPR · T20IPR · T25IPR · T27IPR · T30IPR
12.5 1/2		T40IPR · T45IPR · T50IPR · T55IPR · T60IPR
6.3 1/4	⊗	T8IP · T10IP · T15IP · T20IP · T25IP · T27IP · T30IP
12.5 1/2		T40IP · T45IP · T50IP · T55IP · T60IP
6.3 1/4	⊗	EP4 · EP5 · EP6 · EP7 · EP8
10 3/8		EP10 · EP12 · EP14 · EP16
12.5 1/2	⊗	EP18 · EP20 · EP22 · EP24

75



Fr. 222,-

**V7784**

EAN 4047728077842

## Ratschen Schlüssel Bit Satz

- Gute Erreichbarkeit von schwer zugänglichen Stellen
- Bit Sortiment mit 10 mm Sechskant Aufnahme
- Bits werden in die Ratsche eingesteckt, Ratschenkopfhöhe sehr gering
- 2 Aufnahmen:
  - Starre Seite zum Lösen von festsitzenden Verschraubungen
  - Bit Ratschen-Aufnahme mit Feinverzahnung von 72 Zähnen
- Länge Ratschen Schlüssel: 250 mm

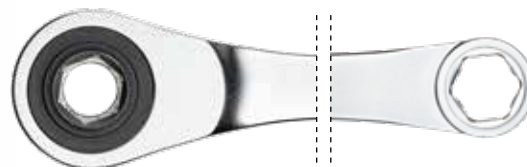

### Bit-Vergleich

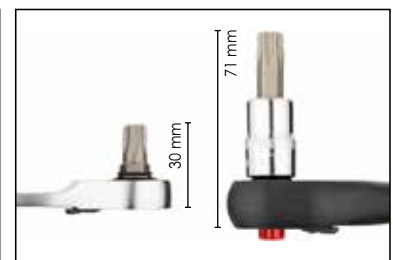
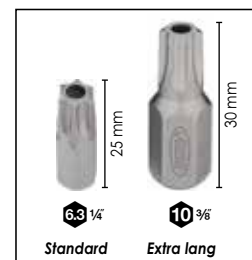

■		SW
10 3/8	⊗	T10 · T15 · T20 · T25 · T27 · T30 · T40 · T45 · T50
10 3/8	⊗	T10H · T15H · T20H · T25H · T27H · T30H · T40H · T45H · T50H · T55H
10 3/8	⊗	4 · 5 · 6 · 7 · 8 · 10 mm
10 3/8	⊗	M4 · M5 · M6 · M8 · M10 · M12
10 3/8	⊗	M5 · M6 · M7 · M8 · M10

36



Fr. 127,-



V7917

EAN 4047728075831

**T-Kugelpf Schraubendreher-Einsatz Satz**

- Für Handbetätigung
- Schwenkwinkel 20°

12<sup>5</sup> 1/2



32 Fr. 155,-

**Kofferinhalt:**

■		L mm	SW
12 <sup>5</sup> 1/2		55	T20 · T25 · T27 · T30 · T40 · T45 · T50 · T55
		75	T60 · T70
		100	T20 · T25 · T27 · T30 · T40 · T45 · T50 · T55 · T60 · T70
		140	T40 · T45 · T50 · T55 · T60 · T70
		200	T40 · T45 · T50 · T55 · T60 · T70

V7919

EAN 4047728075817

**Innensechskant Kugelpf Schraubendreher-Einsatz Satz**

- Für Handbetätigung
- Schwenkwinkel 20°

12<sup>5</sup> 1/2



30 Fr. 155,-

**Kofferinhalt:**

■		L mm	SW mm
12 <sup>5</sup> 1/2		55	5 · 6 · 7 · 8 · 10 · 12 · 14
		75	17 · 19
		100	5 · 6 · 7 · 8 · 10 · 11 · 12 · 13
		140	5 · 6 · 7 · 8 · 10 · 12 · 14
		200	5 · 6 · 7 · 8 · 10 · 12

V6412/4

EAN 4047728079518

**Stehbolzen-Ausdreher Satz**

- Für beschädigungsfreies Ein- und Ausbauen von Stehbolzen und Gewindestiften
- Geeignet für Links- und Rechtsgewinde
- Außensechskant 19 bzw. 22 mm
- Größen: 6, 8, 10 und 12 mm

12<sup>5</sup> 1/2

**Neu**



4 Fr. 44,-

**V5202**

EAN 4047728068987

**Steckschlüssel Satz · superflach**

- Flaches Einsatz-Profil – direktes Ansetzen an der Mutter/Verschraubung
- Robuste Vollstahl-Umschaltknarre
- Durchgängige Steckschlüssel-Einsätze ermöglichen Arbeiten an Stehbolzen
- Steckschlüssel-Einsätze mit Außensechskant SW 11 mm zur Betätigung mit Ring- oder Maulschlüssel
- Antrieb: Vierkant 6,3 mm (1/4 Zoll)
- Abtrieb: Außen Sechskant Profil
- Schlüsselweite: 4 – 14

**V6202**

EAN 4047728062022

**Steckschlüssel Satz · superflach**

- Flaches Einsatz-Profil – direktes Ansetzen an der Mutter/Verschraubung
- Robuste Vollstahl-Umschaltknarre
- Durchgängige Steckschlüssel-Einsätze ermöglichen Arbeiten an Stehbolzen
- Steckschlüssel-Einsätze mit Außensechskant SW 17 mm zur Betätigung mit Ring- oder Maulschlüssel
- Antrieb: Vierkant 10 mm (3/8 Zoll)
- Abtrieb: Außen Sechskant Profil
- Schlüsselweite: 8 – 22

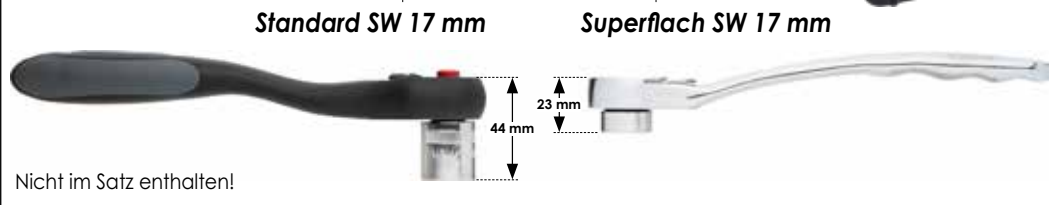
**Vergleich**

**25**

**Fr. 97,-**
**18**

**Fr. 146,-**
**V7202**

EAN 4047728068888

**Steckschlüssel Satz · superflach**

- Flaches Einsatz-Profil – direktes Ansetzen an der Mutter/Verschraubung
- Robuste Vollstahl-Umschaltknarre
- Durchgängige Steckschlüssel-Einsätze ermöglichen Arbeiten an Stehbolzen
- Steckschlüssel-Einsätze mit Außensechskant SW 22 mm zur Betätigung mit Ring- oder Maulschlüssel
- Antrieb: Vierkant 12,5 mm (1/2 Zoll)
- Abtrieb: Außen Sechskant Profil
- Schlüsselweite: 8 – 32

**V2318N**

EAN 4047728059299

**Steckschlüssel Satz**

- Antrieb: Vierkant 20 mm (3/4 Zoll)
- Abtrieb: Außen Sechskant Profil
- Schlüsselweite: 19 – 50
- Anzahl Zähne: 24 (Betätigungswinkel 15°)
- Für Handbetätigung

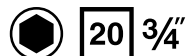
**24**

**Fr. 274,-**
**21**

**Fr. 365,-**



V5632

EAN 4047728080279

VDE-Werkzeugsatz

- Kompakter und aufgeräumter Werkzeugkoffer mit allen benötigten Werkzeugen, um ein Fahrzeug sicher stromlos zu schalten
- Zertifiziert nach DIN EN 60900 bis 1.000 Volt Wechselspannung bzw. 1.500 Volt Gleichspannung
- Für Handbetätigung



	■		Ausführung	SW
9 x	125 1/2	●		8 · 10 · 12 · 13 · 14 · 17 · 19 · 22 · 24 mm
3 x	125 1/2	○		5 · 6 · 8 mm
1 x	125 1/2	125 1/2		Länge: 125 mm
1 x	-	125 1/2		Länge: 255 mm
4 x	-	●		0.5 x 3 · 0.8 x 4 · 1 x 5.5 · 1.2 x 6.5 mm
3 x	-	⊕		PH0 · PH1 · PH2
4 x	-	⊗		T15 · T20 · T25 · T30
1 x	-			Länge: 160 mm
1 x	-			Länge: 180 mm
1 x	-			Länge: 200 mm
1 x	-			Länge: 250 mm

29 Fr. 743,-

V4326N

EAN 4047728079860

Messkabelsatz

- Kfz-Bedarf und 12 V Batterien
- Messleitung-Adapter zur Vereinfachung der Fehlersuche direkt am Fahrzeug
- Polaritätsprüfer zur Prüfung von Hallgeber und Photosensoren
- Mess-Potentiometer zur Prüfung des Temperaturfühlers und Tankgebers
- Verwendung mit Multimeter V4324
- Je 3 Flachstecker, Flachsteckhülsen, Rundstecker, Stifkabelstecker und Stifkabelhülsen



92 Fr. 289,-

V4324

EAN 4047728043243

Digital Multimeter

- DC: 200 mV – 600 V
- AC: 200 V – 600 V
- DC: 200 mA – 10 A
- Widerstand: 200 – 2000 Ohm
- Dioden-Tester
- Sicherungen:
  - 1 x 250 mA / 250 V
  - 1 x 10 A / 250 V
- Verwendung mit Messkabel Satz V4326N
- Funktionen:
  - Gleich- und Wechselspannung-Messungen
  - Gleich- und Wechselstrom-Messung
  - Widerstandsmessung
  - Diodenprüfung (mit akustischem Signal)
  - Durchgangsprüfung (mit akustischem Signal)



Fr. 56,80

V7501/2

EAN 4047728080255

Ø 4.9 mm  
Sonde

**Video Endoskop**

Analyse und Dokumentation von Schadensbildern an schwer zugänglichen Stellen!

**Neu**

- Sonde: Ø 4,9 mm
- Sondenlänge: 1000 mm
- Kamera-Auflösung: 1280 x 720
- Kamera Blickwinkel: 80°
- 6 dimmbare LEDs
- Tiefenschärfe: 20 – 80 mm
- 5" Display, schwenkbar
- Bildschirmauflösung: 1280 x 720 Pixel
- 6Ah, 3.7V Li-Ionen Akku
- Netzteil 2A/5V, USB-Ladekabel und 32 GB TF-Speicherkarte im Lieferumfang enthalten

Beidseitig  
140° schwenkbar



Bildschirm in alle Richtungen  
frei beweglich



**1280 x 720 Pixel**

4



**Fr. 867,-**





V7500/2

EAN 4047728076210

**Video Endoskop**

Analyse und Dokumentation von Schadensbildern an schwer zugänglichen Stellen!

- Sonde: Ø 4,9 mm
- Sondenlänge 1000 mm
- Kamera-Auflösung 640 x 480 Pixel
- Kamera-Blickwinkel 80°
- 8 dimmbare LEDs
- Tiefenschärfe 20 – 50 mm
- 3,5" Display
- Bildschirm-Auflösung: 320 x 240 Pixel
- 2 Ah, 3,7 V Li-Ionen-Akku
- Netzteil 2A/5V, USB-Ladekabel und 8 GB TF-Speicherkarte im Lieferumfang enthalten



Ø 4.9 mm  
Sonde

Beidseitig  
140° schwenkbar



Lieferumfang



4



Fr. 580,-

V7500-3.9

EAN 4047728076227

**Sonde Ø 3,9 mm · semiflexibel**

- Sonde: Ø 3,9 mm
- Sondenlänge 1000 mm
- Kamera-Auflösung 320 x 240 Pixel
- Kamera-Blickwinkel 90°
- 2 dimmbare LEDs
- Tiefenschärfe 10 – 30 mm
- Seitenspiegel, Haken und Magnet im Lieferumfang enthalten



Ø 3.9 mm  
Sonde



4



Fr. 231,-

**V5671N**

EAN 4047728076715

**MINI GIANT**

**12<sup>5</sup> 1/2" Schlagschrauber · mini**



Größenvergleich  
zwischen  
V5671N & V4800N

Ø mm	Nm	max. Nm	max. Nm	rpm	kg	l/min.	bar	m/s <sup>2</sup>
12,91 (4) 7,2	600	850	1200	10000	1.28	141.5	6.3	6.81

12<sup>5</sup> 1/2"

**1/2"**  
**1200 Nm**

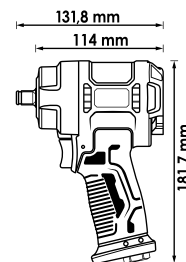

**Fr. 173,-**

**V4800N**

EAN 4047728075633

**ECO GIANT**

**12<sup>5</sup> 1/2" Schlagschrauber**



Ø mm	Nm	max. Nm	max. Nm	rpm	kg	l/min.	bar	m/s <sup>2</sup>
12,91 (4) 7,2	850	1100	1720	7000	2.30	198.1	6.3	6.47

12<sup>5</sup> 1/2"

**1/2"**  
**1720 Nm**

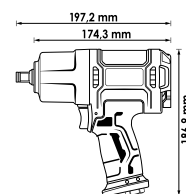

**Fr. 141,-**

**V6899N**

EAN 4047728076944

**GIGA GIANT**

**20 3/4" Schlagschrauber**



**Der  
Stärkste seiner  
Klasse!**

Ø mm	Nm	max. Nm	max. Nm	rpm	kg	l/min.	bar	m/s <sup>2</sup>
16,41 (4) 7,2	1400	2000	2300	5500	3.60	254.8	6.3	5.75

20 3/4"

**3/4"**  
**2300 Nm**

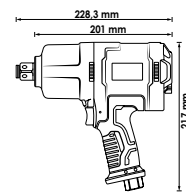

**Fr. 261,-**

**V6907**

EAN 4047728075497

**Mini-Fettpresse**

- Einfaches Wechseln der Fetttube durch Schraubgewinde
- Fördermenge: 0,45 ml/ Hub
- Schmiernippel in 30° und 90° Ausführung
- M15 x 1,5 Innengewinde
- Fetttube nicht im Lieferumfang enthalten



**Fr. 39,<sup>20</sup>**

**V6907-1**

EAN 4047728075503

**Hochleistungsfett**

- Austauschube für V6907
- Bietet Korrosionsschutz durch gute Hafteigenschaften auf metallischen Oberflächen
- 100 ml Füllmenge
- M15 x 1,5 Außengewinde



**Fr. 15,<sup>30</sup>**



V6740

EAN 4047728077774

**Zündspulenabzieher VAG**

- Sicheres und beschädigungsfreies Entfernen von Zündspulen mit Leistungsendstufe gemäß Herstellervorgabe, z.B. an 1,0 I / 1,0 I TSI / TFSI / TGI / GTI / CNG · 1,2 I TSI · 1,4 I-25/30/35/40/45 TSI / TFSI / TGI / CNG / GTE / Mild Hybrid / e-Hybrid · 1,6 I / 1,6 I SRE / MPI- 2,0 I GTI
- Motoren u.a. verbaut in folgenden Modellen:
  - AUDI A1, A3, A4, A5, Q2, Q3
  - SEAT Alhambra, Arona, Ateca, Cupra Formentor, Ibiza, Leon, Mii, Tarraco, Toledo
  - ŠKODA Citigo, Fabia, Kamiq, Karoq, Kodiaq, Octavia, Rapid, Scala, Super, Yeti
  - VW Arteon, Beetle, Caddy, Golf 6-8, Jetta 4-7, CC, Passat B8, Polo 5-6, Scirocco, Sharan, T7, Taigo, Tiguan, Touran, T-Cross, T-Roc, Up
- Demontage von beiden Zündspulenversionen möglich:
  - 04C.905.110.J bis 2017
  - 04E.905.110.K ab 2017

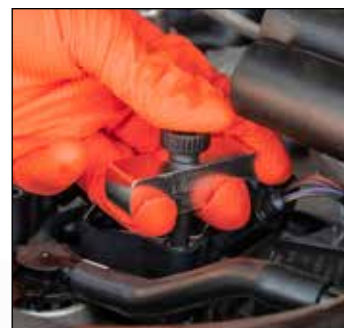

Fr. 62,70

V4941N

EAN 4047728077293

**Injektorschacht-Reinigungs Satz**

- Beseitigung von Rußrückständen, Partikeln an HDI-, Diesel-Direkteinspritzung und Common-Rail Motoren mit Bosch- und Delphi-Injektoren
- Inklusive Verschlussstopfen gegen Brennraum-Verunreinigungen
- Zentrierkronen zur genauen Führung



» **Jetzt mit noch größerer Marktabdeckung!**



Einzelteile siehe Katalog Seite 267



27 Fr. 294,-

V1963N

EAN 4047728060097

**Kühlsystem-Diagnose Satz**

- Umfangreiche Adapterauswahl, für Fahrzeuge mit wassergekühlten Motoren
- 3 Funktionen: Kühler abdrücken (Kontrolle auf Undichtigkeiten), befüllen, reinigen
- Druckverlustkontrolle über Manometer
- Befüllen erzeugt Vakuum im Kühlkreislauf (Vorteil: Blasenfreies Einsaugen der Flüssigkeit)



Einzelteile siehe Katalog Seite 261



29 Fr. 511,-



**V4385N**

EAN 4047728072601

### Öl Einfüllgerät mit Adapter Satz

- Befüllen von Getrieben und Differentialen mit Öl
- Inklusive Ölwanne und 16 Adaptern für Fahrzeuge mit extrem beengten Bauräumen



Einzelteile  
siehe Katalog  
Seite 273



18 Fr. 520,-

**V7385**

EAN 4047728077194

### MERCEDES-BENZ 9G-Tronic Getriebe Werkzeug Satz

- Beinhaltet alle notwendigen Werkzeuge für den Ölwechsel des 9 Gang Tronic Automatikgetriebes
- Zum Ablassen und Befüllen des Getriebeöls
- Für Getriebe mit der Kennung 725 (725589029000, 725589009000)
- Ablassschlüssel zum Einstellen des Steigrohres
- Inhalt:
  - 1 x Ölfilter-Adapter
  - 1 x Multifunktions-Ölablassschlüssel
  - 1 x Ölablassschrauben-Schlüssel



4 Fr. 63,10

**V6027**

EAN 4047728060271

### Öl Einfüll-Adapter Satz

- Unkompliziertes Einfüllen von Motoröl in Motor-Einfüllstutzen
- Adapter Satz aus beständigem Aluminium
- Fünf verschiedene Adapter für fast jedes Fahrzeug
- Kein Überlaufen
- Kunststoff-Trichter mit 1 l Fassungsvermögen
- Winkelverlängerung ermöglicht einfaches Einfüllen an verengten Stellen

**Nur solange der Vorrat reicht!**



Mit B2-Adapter für:  
VW Golf 7  
SEAT León (5F)  
ŠKODA Octavia 3 etc.



7 Fr. 267,-



V4701

EAN 4047728073844

**Vakuumpumpe · Mini**

- Manuelle Vakuumpumpe zum Absaugen und Einfüllen von Fahrzeugflüssigkeiten
- Gute Ablesbarkeit des Füllstands
- Genaue Dosierung und leichte Handhabung durch ergonomisches Design
- Fassungsvermögen: 100 ml
- Inklusive Gummischlauch mit Auslaufstopp-Kappe
- **Für folgende Flüssigkeiten:**
  - Dieseldieselkraftstoffe
  - Benzin
  - Bremsflüssigkeit
  - Frostschutz
  - Motoröl
  - Getriebeöl
  - Servolenkungsöl



100 ml



Fr. 38,90

V4369

EAN 4047728043694

**Vakuumpumpe**

- Ansaugen und Umfüllen von Kraftstoffen, Ölen und anderen Flüssigkeiten
- Fassungsvermögen: 350 ml
- **Für u.a. folgende Flüssigkeiten:**
  - Dieseldieselkraftstoffe
  - Benzin
  - Bremsflüssigkeit
  - Frostschutz
  - Motoröl
  - Getriebeöl
  - Servolenkungsöl



350 ml



Fr. 89,70

V4201

EAN 4047728042017

**Vakuumpumpe**

- Inklusive fünf Adapter
- Manuelle Vakuumpumpe zum Absaugen und Einfüllen von Fahrzeugflüssigkeiten
- Vorbefüllen des Kraftstofffilters, bei Fahrzeugen ohne Vorfilterpumpe z.B. beim 2,0 l TDI **FORD** Galaxy und Mondeo
- Fassungsvermögen: 1,5 l
- **Für folgende Flüssigkeiten:**
  - Dieseldieselkraftstoffe
  - Benzin
  - Bremsflüssigkeit
  - Frostschutz
  - Motoröl
  - Getriebeöl
  - Servolenkungsöl



1500 ml



Fr. 91,-



**V7471/17**

EAN 4047728077187

## Bremsenentlüfter Komplett Satz

Zur Entlüftung von Bremsleitungssystemen und Wechsel der Bremsflüssigkeiten

- Komfortable Anwendung dank ergonomischer Spezialratsche
- Ebenfalls zum Entlüften von Kupplungssystemen
- Einfaches Öffnen und Schließen des Bremsnippels dank spezieller Gelenk-Ratsche
- Garantiert schnellen Zugang zum Bremsnippel auch bei montiertem Rad
- Gute Kraftübertragung durch anwendungsoptimierten Handgriff
- Winkel-Kupplung in 90° Ausführung mit Rückstoßventil und Verdrehenschutz
- Rückstoßventil verhindert Eindringen von Luft in das System
- Steckschlüssel: SW 7 – 12 mm in kurzer und langer Ausführung im Lieferumfang enthalten



Unbedingt anschauen!

17

**Fr. 260,-**
**V7401**

EAN 4047728074018

## Bremsscheiben-Dickenmesser · digital

- Messen der Mindest-Stärke von Bremsscheiben
- Durchführung der Messung ohne Rad-Demontage
- Digitale Anzeige LCD Display
- Edelstahlausführung
- Hinweis: Mindestverschleißgrenzen der Bremsscheiben im Fahrzeughersteller-Handbuch beachten
- Inklusive 3 Volt Batterie CR2032
- Messbereich von 0 – 80 mm
- Auto-Abschaltfunktion

**Fr. 125,-**
**V7120**

EAN 4047728077200

## Bremsleitungs-Haltewerkzeug

- Beschädigungsfreies Halten von Ø 4,75 mm Bremsleitungen durch optimierte Klemmung
- Die Bremsleitung kann im eingebauten Zustand nachgebogen werden, um eine exakte Form des Originals nachzubilden
- Geeignet für Stahl, Kupfer-Nickel sowie kunststoffummantelte Bremsleitungen



4

**Fr. 84,-**
**V6917**

EAN 4047728069175

## Bremsleitungs-Ratschen Rohrschneider Ø 4,75 mm

- Platzsparend, mit Ratschen-Mechanismus
- Ratschen-Mechanismus im Kopf des Werkzeuges minimiert Platzbedarf – direkt am Fahrzeug verwendbar
- Kein Nachstellen des Schneidrades durch Selbstjustierung
- Schnelleres Schneidergebnis als bei konventionellen Leitungsschneidern
- Einstellen der selbstjustierenden Schneidkraft möglich
- Ersatzklingen V6917-REP

**Fr. 71,50**
**V4416**

EAN 4047728044165

## Bördelgerät für Ø 4,75 mm Bremsleitungen

- Ausschließlich für DIN Bördelungen
- Genaue Positionierung der Bremsleitung im Gerät erfolgt mittels Abstandsadapter
- Einsatz an Brems- bzw. Hydraulikleitungen direkt am Fahrzeug
- Für dünnwandige Stahl-, Aluminium- und Kupferleitungen (Metrisch / Zoll)
- Keine Beschädigung beschichteter Leitungen
- Für DIN F-Bördel 180°

**Fr. 95,-**



V1711N

EAN 4047728060738

### Bremskolben-Rückstellwerkzeug Satz · pneumatisch

- Drehen und Drücken von Bremskolben an fast allen Pkw
- Effizientes Arbeiten an Bremsanlagen
- Für rechts- sowie linksdrehende Bremskolben
- Zusätzlich zur pneumatischen Unterstützung ist kontrolliertes Zurückdrehen per Hand möglich



23 Fr. 215,-

V7158

EAN 4047728071581

### Bremssattel-Verschraubungs Satz

- Bremssattel-Verschraubungen an z.B. VW · AUDI · PORSCHE · MERCEDES-BENZ · BMW · FORD · MAZDA und Volvo
- Inklusive aller üblichen Profigrößen zur Demontage / Montage des Bremssattels
- Sonderprofile zum Lösen der Verschraubungen von gefeilten Bremssätteln
- Ideal für Schwimm- und Festbremssättel



12 Fr. 110,-

V7259

EAN 4047728072595

### Bremssleitungs-Biegewerkzeug

- Biegevorrichtung zum einfachen Duplizieren von formtreuen Bremssleitungen
- Speziell für Bremssleitungen aus ummanteltem Kunststoff, Stahl und Kupfer-Nickel
- Fünf verschiedene Biegeradien: 25 · 35 · 50 · 65 · 80 mm

Fr. 72,<sup>30</sup>

V7244

EAN 4047728072441

### Bremssleitungs-Begradigungswerkzeug Ø 4,75 mm

- Einfaches Begradigen von Ø 4,75 mm Leitungen
- Speziell für Bremssleitungen aus Stahl oder Kupfer-Nickel
- Effektive Methode um unförmige Leitungen zu begradigen, speziell für Rollenware
- Einfaches Hin- und Herschieben ist als Anwendungsimpuls ausreichend
- Zielgerichtetes Begradigen verringert den Materialaufwand
- Ersetzt konventionelles, unpräzises Formen von Leitungen



Fr. 167,-

**V6312/10**

EAN 4047728**077804**

## Schlagschrauber Steckschlüsseinsatz Satz

- Beschädigungsfreie Betätigung von Radschrauben durch mitdrehenden Kunststoffschutz
- Umfangreicher Satz mit allen benötigten Steckschlüsseln
- Für Maschinenbetätigung
- SW 15 · 17 · 18,5 · 19 · 19,5 · 21 · 22 · 22,2 mm



10 Fr. 136,-



**V5933/3**

EAN 4047728**079624**

## Schlagschrauber Steckschlüsseinsatz Satz · extra lang

- Beschädigungsfreie Betätigung von Radschrauben durch mitdrehenden Kunststoffschutz
- Extra lange Ausführung
- Für Maschinenbetätigung
- SW 17 · 19 · 21 mm

12<sup>5</sup>/<sub>16</sub>

**Neu**



VIGOR No.		mm	Ø mm	EAN 4047728+	Fr.
<b>V5930</b>	12 <sup>5</sup> / <sub>16</sub>	150	26	<b>059305</b>	<b>54,40</b>
<b>V5931</b>	12 <sup>5</sup> / <sub>16</sub>	150	28	<b>060318</b>	<b>54,40</b>
<b>V5932</b>	12 <sup>5</sup> / <sub>16</sub>	150	30	<b>079617</b>	<b>38,-</b>

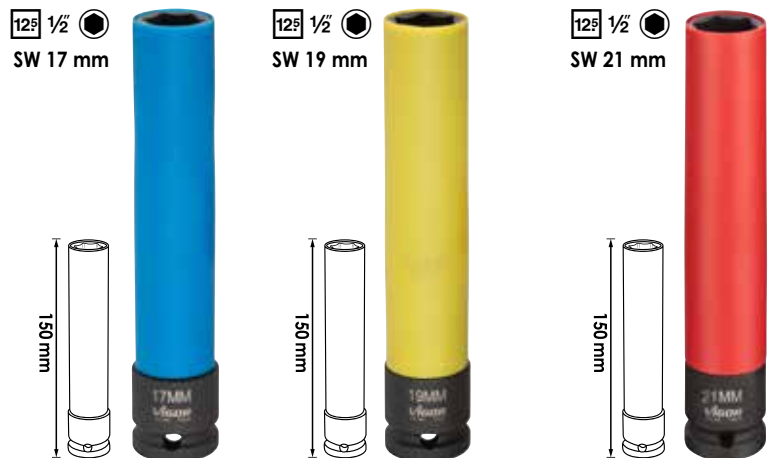

3 Fr. 100,-



V7001

EAN 4047728075060

### Universal Felgenschloss Demontage Satz

- Ermöglicht das Lösen von nahezu allen Felgenschlössern dank formbarer Felgenschlüssel
- Unter anderem geeignet für Felgenschlösser mit Kleeblatt-Profilen
- Formbare Felgenschlüssel passen sich durch Hammerschlag an das Profil an
- Felgenschlüssel beidseitig verwendbar
- Nach Verformung eines Felgenschlüssels können alle vier Felgenschlösser eines Fahrzeugs gelöst werden
- Mehrfachverformung einer Schlüsselseite nicht möglich
- Inhalt:
  - 8 Felgenschlüssel
  - 2 Adapter
  - Steckschlüsseinsatz 1/2" - SW 24 mm
  - Schlagkörper
  - Zentrierdorn
  - Handschutz-Polster



**Unbedingt anschauen!**



13



Fr. 312,-



V7001/4

EAN 4047728075336

### Felgenschlüssel Satz

- Zweiseitig verwendbare Felgenschlüssel mit Ø 13 mm und 15 mm
- Ersatzteil für Universal Felgenschloss Demontage Satz V7001
- Material: AHSS (Kohlenstoffstahl)



4



Fr. 79,90

## DREHMOMENTSCHLÜSSEL

- Drehmoment-Auslösung: Haptisch und akustisch
- ± 4% Auslöse-Genauigkeit vom Skalenwert (in Betätigungsrichtung)
- Mit Seriennummer und Zertifikat
- DIN EN ISO 6789-2:2017, DIN 3120, ISO 1174-1A



12<sup>5</sup> 1/2"



MADE IN GERMANY

VIGOR No.	Nm	□	mm	Toleranz %	EAN 4047728+	Fr.
V3898	20 - 120	12 <sup>5</sup> 1/2"	445	4	038980	158,-
V3441	40 - 200	12 <sup>5</sup> 1/2"	540	4	034418	158,-
V3899	60 - 320	12 <sup>5</sup> 1/2"	610	4	038997	181,-

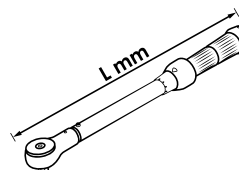

# NITRIL-HANDSCHUHE

Schützt die Hände vor Öl, Fett, Chemikalien und Dreck

- Oberflächenstruktur bietet gute Haftung, auch bei öligen Arbeitsbedingungen
- Sicherheitsfarbe orange für bessere Erkennbarkeit in dunklen Arbeitsräumen
- Komfortabler, reißfester Handschuh mit gutem Fingerspitzengefühl
- Touchscreen-kompatibel
- Material: Nitril
- Latex- und pulverfrei



VIGOR No.		Größe	EAN 4047728+	Fr.
<b>V6436-M</b>	100 Stk./Karton	M	<b>080118</b>	<b>47,-</b>
<b>V6436-L</b>	100 Stk./Karton	L	<b>077712</b>	<b>69,70</b>
<b>V6436-XL</b>	90 Stk./Karton	XL	<b>077729</b>	<b>69,70</b>
<b>V6436-XXL</b>	90 Stk./Karton	XXL	<b>077736</b>	<b>69,70</b>

**Neu**

# ARBEITSHANDSCHUHE

## Arbeitshandschuhe

- Montagearbeiten in der Werkstatt, Lager / Logistik und überall dort, wo hohe Griffsicherheit und Präzision wichtig sind
- Leichte Polyester-Strickhandschuhe mit ergonomischer Passform
- EN 388:2003 (3131A)



**Schwarze PU-Beschichtung auf der Handinnenfläche**



VIGOR No.	Größe	EAN 4047728+	Fr.
<b>V6435</b>	9 / L	<b>064354</b>	<b>2,80</b>
<b>V6435-XL</b>	10 / XL	<b>069984</b>	<b>2,60</b>



**V3551N**

EAN 4047728075084

**Kunststoff-Reparatur Satz**

- Reparatur und Verstärkung von Kunststoffteilen
- Umfangreich und praktisch für Haushalt, Werkstatt oder Handwerk
- Kunststoffteile wie Behälter, Bauteile jeglicher Art oder Verkleidungen können sofort repariert werden
- 3-in-1 Funktion mit auswechselbaren Aufsätzen
- Leistung: 50 Watt
- Maximale Nutzungsdauer: 35 Minuten
- Ladezeit: 3,5 Stunden
- Inhalt:
  - 1 Grundgerät
  - 1 Geräteständer
  - 1 Ladekabel
  - 50 Reparaturklammern Typ W / Ø 0,6 mm
  - 50 Reparaturklammern Typ W / Ø 0,8 mm
  - Schweißstäbe: 5 x PE, 5 x PS, 5 x ABS, 10 x PP
  - 2 Verstärkungsgitter
  - 3 Adapter



**Im Lieferumfang enthalten:**

5x		50x	
5x		50x	
5x		2x	
10x			



Einzelteile  
siehe Katalog  
Seite 307

133 Fr. 232,-



**V4636N**

EAN 4047728078719

**Lager-Innenring Abzieher**

- Für Lager-Innenringe, die direkt an der Radnabe liegen
- Für Ringe im Spannungsbereich 33 – 60 mm
- Auswechselbare Kegel mit Ø 32 mm und Ø 40 mm für umfangreiche Marktabdeckung
- Auch geeignet für Modelle mit ABS-Käfig, z.B. VW Golf IV
- Feststellschraube verhindert Abrutschen der Arme
- Betätigung mit Umschaltknarre



**Im Lieferumfang enthalten:**

Ø 32 mm	Ø 40 mm



5 Fr. 326,-



**V4891**

EAN 4047728048910

# 1.5 kw

## Induktionsheizgerät · 1.5 kW

- Moderne und effiziente Erhitzung – verhindert Beschädigung umliegender Bauteile
- Gezielte Erwärmung innerhalb weniger Sekunden
- Vermeidung von Überhitzung bei gleichzeitig hohem Wirkungsgrad durch zwei Lüfter
- Anschlusskabel: 3 m
- Spulenschlauchlänge: 700 mm
- Gesteuerte Lüfterkühlung
- Starre Spulen: Erwärmung von Rohren, Bolzen, Profilen verschiedener Durchmesser
- Flexible Spule: Zum Lösen von schwer zugänglichen Teilen durch den Einsatz von speziellem Wickeldraht
- Flachspule: Zur Erwärmung von Karosserie und Blech, vereinfacht das Abziehen von Aufklebern, Dichtstoffen etc.
- 4,5 kg

» **Inklusive  
4 Spulen**



Einzelteile  
siehe Katalog  
Seite 308

5



Fr. 960,-

**V4891/6**

EAN 4047728062206

## Induktionsspulen Erweiterungssatz

- Satz bestehend aus:
  - V4891-5 (Fokus-Spule für punktuelle Erwärmung)
  - V4891-6 (Starre Spule)
  - V4891-7 (Starre Spule)
  - V4891-8 (Flexible Spule, Keramikschutz)
  - V4891-9 (Starre Spule)
  - V4891-10 (Starre Spule, seitlich)
- Kompatibel mit Induktionsheizgerät V4891 und V4891-1.0



V4891-9

V4891-7

V4891-8

V4891-10

V4891-6

V4891-5



Einzelteile  
siehe Katalog  
Seite 309

6



Fr. 1.118,<sup>20</sup>



V4891-3.5

EAN 4047728072779

**Induktionsheizgerät · 3.5 kW**

- Moderne und effiziente Erhitzung – verhindert Beschädigung umliegender Bauteile
- Gezielte Erwärmung innerhalb weniger Sekunden
- Kühlflüssigkeit und Fokusspule im Lieferumfang enthalten
- Wasserkühlung bis zum Spulenkopf
- Vermeidung von Überhitzung dank verbautem Ventilator
- Umfangreiches Zubehör für verschiedene Anwendungsbereiche
- Höchstmögliche Leistung in kompakter Bauform
- Ausgabeleistung exakt auf den Anwendungsbereich von 10 – 100 % einstellbar
- Betriebshinweis durch LED-Anzeige am Griff



Einzelteile  
siehe Katalog  
Seite 311



2



Fr. 3.399,-

10.0  
kw

V4891-10.0

EAN 4047728077958

**Induktionsheizgerät · 10.0 kW**

- Ultrastarke 10.0 kW Variante zum Erhitzen von massiven Bauteilen
- Mobiles Gerät mit Fahrwerk und integrierter Wasserkühlung
- Leiser Betrieb
- Effiziente Methode der Erhitzung, ohne Beschädigung umliegender Bauteile
- Risikominimierung im Vergleich zu Acetylen Sauerstoff-Brennern
- 10 Liter wassergekühlt
- Kompaktes Gerät im Verhältnis zur Ausgangsleistung von 10.0 kW
- Ausgabeleistung exakt auf den Anwendungsbereich einstellbar
- Stufenlose Leistungsregelung von 10 bis 100 Prozent
- Auslieferungszustand inklusive Kühlflüssigkeit
- LED am Spulenkopf zeigt Betrieb an
- Exakt platzierte Erwärmung innerhalb weniger Sekunden aufgrund modernster Mikroprozessor-Technologie
- Stromversorgung 3 x 400 V -32A



2



Fr. 8.999,-



**Neu**

# Unser neuer kompakter Induktionsheizer!



**V4891-1.0**

EAN 4047728080217

## Induktionsheizgerät · 1.0 kW

- Kompaktes Induktionsheizgerät zum flammenlosen Erhitzen von Bauteilen und Werkstücken
- Risikominimierung im Vergleich zu Acetylen Sauerstoff-Brennern
- LED am Spulenkopf zeigt Betrieb an
- Kompaktes Gerät im Verhältnis zur Ausgangsleistung von 1.0 kW
- Exakt platzierte Erwärmung innerhalb weniger Sekunden aufgrund modernster Mikroprozessor-Technologie
- Stromversorgung 230 V
- Satz bestehend aus:
  - V4891-1 (Starre Spule)
  - V4891-2 (Flexible Spule)
  - V4891-3 (Starre Spule)
  - V4891-4 (Flache Spule)

**1.0  
kw**



**Einzelteile  
siehe Katalog  
Seite 308**



V4891-1

V4891-2

V4891-3

V4891-4



**5**



**Fr. 690,-**

Dein VIGOR-Fachhändler:



VIGOR GmbH · Am Langen Siepen 13–15 · 42857 Remscheid · GERMANY  
www.vigor-equipment.com · info@vigor-equipment.com

**EINFACH VIGOR.**

Unverbindlich empfohlene Aktionspreise (UVPs) ohne MwSt.; während des Aktionszeitraums ersetzen diese alle anderen UVPs





**V5916**

EAN 4047728059817

## Kugelgelenk-Ausdrücker

- Hydraulisches Ausdrücken der Kugelgelenkzapfen an Spurstangen sowie Stabilisatoren mit maximaler Druckkraft von 4,5 Tonnen



4.5t

2



Fr. 1.069,-



**V5916-1**

EAN 4047728072953

## Presswerkzeug mit Bolzen

- Erweiterung für Kugelgelenk-Ausdrücker V5916
- Ausdrücken von Kugelgelenken und Spurstangen-Enden mit Bolzen statt Mutternverschraubungen an der Kegelachse
- Presswerkzeug kann individuell der Einbausituation angepasst und verstellt werden



Fr. 237,-

**V5916-2**

EAN 4047728073554

## Druckfuß-Erweiterung

- Erweiterung für Kugelgelenk-Ausdrücker V5916
- Für Kugelgelenkstifte mit Länge über 72 mm
- Anwendung an z.B. SUV und Nkw von CHEVROLET oder GMC
- Satz bestehend aus Presswerkzeug und Pressstück
- Auch in beengten Bauräumen einsetzbar



2



Fr. 163,-

**V5916-XL**

EAN 4047728066471

## Kugelgelenk-Ausdrücker

- Hydraulisches Ausdrücken der Kugelgelenkzapfen an Spurstangen sowie Stabilisatoren, oder aber Lenk- und Bremshebel bei Lkw und Bussen, mit maximaler Druckkraft von 8,8 Tonnen



8.8t

113 mm



81 mm



3



Fr. 1.717,-

**V4680**

EAN 4047728046800

## Kompakt Radlager Demontage- und Montage Satz

- Pumpe nicht im Lieferumfang enthalten
- Zur Demontage und Montage des Kompakt-Radlagers mit oder ohne Sicherungsring
- Einsatz mit Hydraulik-Zylinder, mechanischer Spindel oder Werkstattpresse
- Max. Belastung: 22 t
- Für z.B.:
  - **VOLKSWAGEN:** Polo, Lupo, Touareg, Fox, T5 vorne und hinten, Crafter
  - **AUDI:** A2
  - **SEAT:** Ibiza, Córdoba
  - **ŠKODA:** Fabia, Rapid, Roomster
  - **FORD:** Focus, C-Max, Mondeo, S-Max, Kuga, etc.



**Kompakt-Radlager**

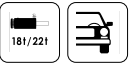

## Basis-Satz

15 Fr. 1.567,-

## Erweiterungs-Satz 1

V4680 mit Hydraulik-Fußpumpe und Hydraulik-Zylinder

## Erweiterungs-Satz 2

V4680 mit Pneumatik-Fußpumpe und Hydraulik-Zylinder

**V5554**

EAN 4047728055543

## Kompakt Radlager Erweiterungs Satz

- V4680 mit Hydraulik-Fußpumpe und Hydraulik-Zylinder



**V5554-2**

EAN 4047728069021

## Kompakt Radlager Erweiterungs Satz

- V4680 mit Pneumatik-Fußpumpe und Hydraulik-Zylinder



V2847

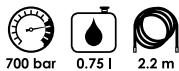

- Tropffreie Schnellkupplung
- Für alle Hydraulik-Zylinder



Basis-Satz

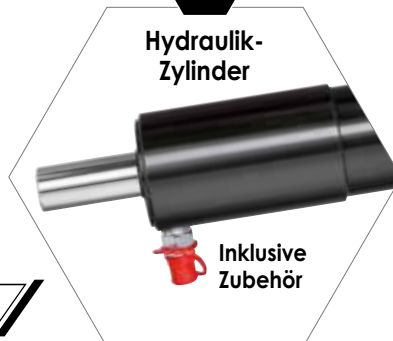

Hydraulik-Zylinder

Inklusive Zubehör

28 Fr. 3.296,-



V2846

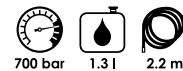

- Ausführung mit Manometer
- Tropffreie Schnellkupplung
- Für alle Hydraulik-Zylinder

28 Fr. 3.610,-







V7201

## Kompakt-Radlager Satz für Demontage und Montage

- Zur Demontage und Montage des Kompakt-Radlagers mit oder ohne Sicherungsring
- Verstellbarkeit gewährleistet Einsatz an allen zur Zeit auf dem Markt erhältlichen sowie an zukünftigen Kompakt-Radlager-Typen



Montage



Demontage



V4906N

## Standard-Radlager Satz für Demontage und Montage

- Neue effektive Methode zur Demontage von Radnaben; dabei wird die Verwendung des Radlagersatzes V4598 empfohlen. Satz funktioniert ebenfalls bei Achsschenkeln mit unebenen und begrenzten Flächen
- Wechseln des Radlagers direkt am Fahrzeug bei minimalem Arbeitsaufwand
- Montagescheiben mit Durchmesser von 62 – 83 mm und Nabenscheiben von 34 – 60 mm sind enthalten; die Lagerschale ist für Radlager bis 92 mm Durchmesser geeignet



V5549-1N

## Erweiterungssatz für Kompakt-Radlager

- Satz beinhaltet 4 Erweiterungen:
  1. Demontagefüße für 3 Bolzen verschraubte Kompakt-Radlager
  2. Demontagefüße für 4 Bolzen verschraubte Kompakt-Radlager
  3. Demontagereinheit der Radnabe, ohne das vorherige Entfernen der Antriebswelle
  4. Demontagereinheit des geschraubten Radlagers, ohne das vorherige Entfernen der Antriebswelle
- Speziell zur Erweiterung und Komplettierung von Kompakt-Radlager Sätzen
- In Verbindung mit der Basiseinheit V4680, können alle auf dem Markt erhältlichen Kompakt-Radlager demontiert / montiert werden



Geschraubte Radlagereinheiten – 3 Bolzen



Geschraubte Radlagereinheiten – 4 Bolzen



Abziehen der Radnabe ohne Demontage der Antriebswelle



Demontage des Radlagers ohne Entfernen der Antriebswelle



V7722

## Pressstativ Erweiterungssatz

- Satz beinhaltet:
  - 14 t Druck-Hydraulikzylinder inklusive Druckstange M 24
  - Stützbein Satz 275 mm
  - Platte mit offener Seite inklusive Schrauben M 16 x 40 mm



V7723

## Zugstangen Erweiterungssatz

- Universelle Erweiterung für 18 t und 22 t Hydraulikzylinder
- Spindel Satz ermöglicht das Aus- und Einpressen von noch mehr Buchsen und Lagern mit unterschiedlichen Innendurchmessern
- Satz beinhaltet:
  - Adapter: M 22 – M 10 · M 22 – M 12 · M 22 – M 14 · M 18 – M 22
  - 4 Zugstangen inklusive Kragenmutter: M 10 x 1,5 · M 12 x 1,75 · M 14 x 2,0 · M 20 x 2,5
  - Schlagmutter M 18







V5741N

## Längslenker Hinterachse · Silentlager FORD, MAZDA, Volvo

- Wechseln der Buchse der vorderen Längsstrebe im hinteren Bereich sowie zum Wechseln der Hinterachsbuchsen
- Buchse und Pressrahmen mit nicht mehr als 22 Tonnen belasten



V7030-2

EAN 4047728077323

## Mobile Werkbank mit Spezialwerkzeug-Sortiment

141 Fr. 14.058,-

## Zug- und Druckhülsen Satz

- Inklusive 24 Press-Stücke unterschiedlicher Größen
- Hülsen mit kurzen Größenabständen sind wendbar
- Adapter und Druckwelle ermöglichen Einsatz des Press-Bügels V2885 – praktisch beim Aus- und Einbau von Buchsen und Tragelenken ohne Löcher

» **UPDATE:**  
**Jetzt noch mehr Anwendungsbereiche!**



V5066



V2846

- Ausführung mit Manometer
- Für alle Hydraulik-Zylinder
- Arbeitsdruck: 700 bar
- Schlauchlänge: 2,2 m
- Öltank: 1,3 l

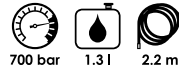

V6395

Inkl. Behälter zur Aufbewahrung der Pumpe.



V7724

## Kugelgelenk-Ausdrücker

- Satz zum universellen Auspressen von Kugelgelenken mit 4,5 t Druckkraft
- Beinhaltet Hydraulikeinheit V5916 sowie Erweiterungen V5916-1 und V5916-2
- V5916-1: Ausdrücken von Kugelgelenken sowie Spurstangen-Enden, mit Bolzen statt Mutternverschraubungen an der Kegelachse
- V5916-2: Für Kugelgelenkstifte mit einer Länge über 72 mm



V5916

## Antriebswellen-Auspressvorrichtung Satz

- Für Pkw mit T4- und 5-Loch-Nabe durch ovale Löcher für Radschrauben
- Vermeidet Erwärmung, Beschädigung der Antriebswelle oder Schäden an anderen Teilen



V4904



V5168

EAN 4047728051682



## Antriebswellen Auspressvorrichtung Satz

- Auspressen von verrosteten und geklebten Antriebswellen direkt am Fahrzeug
- Arbeitsdauer nur ca. 5 Minuten
- Für alle Pkw mit 4- und 5-Loch-Nabe durch ovale Löcher für Radschrauben
- Vermeidet Erwärmung, Beschädigung der Antriebswelle oder Schäden an anderen Teilen

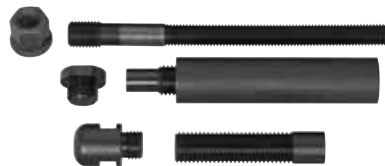

21



Fr. 1.731,-

V7862

EAN 4047728078627



## Achswellen Demontage Satz

- Demontage der inneren Achswelle von der Getriebe-Einheit
- Durch das vollumfängliche Greifen der Achswelle werden Beschädigungen durch Hämmern oder Ziehen vermieden
- Variable Einstellungen des Achswellen-Halters ermöglichen optimalen Zugriff zur Welle
- Je nach Einbausituation kann der Halter in zwei Teile zerlegt und um die Achswelle gespannt werden
- Universell einstellbarer Halter ermöglicht Einsatz an Kleinwagen bis hin zu Nutzfahrzeugen
- Verwendung mit 5 kg Schlaghammer V2922



VIGOR No.	Bezeichnung	Ausführung	EAN 4047728+	Fr.
V7980	Achswellenhalter und Achswellendemontage Haltehaken		079808	852,-
V2922	Schlaghammer 5 kg		029223	409,-

3



Fr. 1.198,-





V7133

EAN 4047728071338

181/221

SUV  
Van



## Kompakt-Radlager Demontage / Montage Satz

- Inklusive Multibox
- Betätigung aller Kompakt-Radlager von Smart bis Sprinter
- Verwendete Montageeinheit V4491 gewährleistet fachmännische Montage des Kompakt-Radlagers der zweiten Generation
- Inhalt: Spezialeinheit zur Montage des geschlossenen Radlagers sowie Universal Satz für alle weiteren Kompakt-Radlager Durchmesser
- Kosten- und Zeitersparnis durch Entfallen des Verbauens eines neuen Achsschenkels, der anschließenden Achsvermessung sowie dem damit verbundenen Mehraufwand
- Inklusive zwei Multiboxen V4700-L

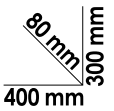
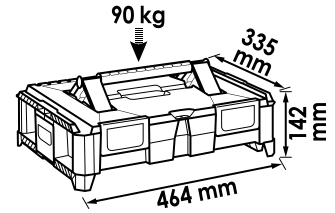

35



Fr. 2.800,-

V7133N

EAN 4047728071703

181/221

SUV  
Van



## Kompakt-Radlager Montage-Erweiterungssatz

- Betätigung von Kompakt-Radlagern an Sprinter · Vito · Viano · Crafter
- Hinweis: Verwendung herkömmlicher Werkzeug Sätze ist nicht möglich, da geschlossenes Radlager verbaut ist. Antrieb mit Spindelsystem ist nicht durchführbar
- Spezieller Satz zur Montage des an der Radnabe geschlossenen Radlagers u.a. für folgende Fahrzeuge:  
 – MERCEDES-BENZ V-Klasse Bj. 2014 → · Viano Bj. 2003 → · Vito Kasten Bj. 2014 → · Sprinter Bj. 2008 →  
 – VOLKSWAGEN Crafter Bj. 2011 →
- Kosten- und Zeitersparnis durch Entfallen des Verbauens eines neuen Achsschenkels, der anschließenden Achsvermessung sowie dem damit verbundenen Mehraufwand
- Voraussetzung: Montageeinheit für Kompakt-Radlager V4491 sowie einer Antriebseinheit z.B. Hydraulik-Zylinder V4551 oder V2854
- Inklusive Multibox

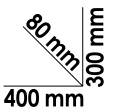
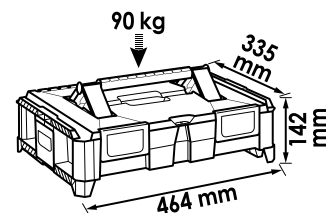
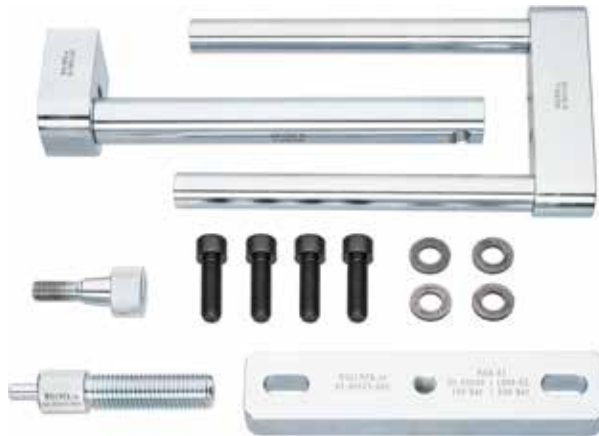

19



Fr. 1.216,-

V4476N

EAN 4047728068000



**Unbedingt anschauen!**

## Hydraulischer Federspanner

- Universal einsetzbar für fast alle Feder- und Stoßdämpferbeine im Bereich Pkw sowie leichter Transporter

## Was Du wissen solltest!

- Ebenfalls für **MERCEDES-BENZ** C-Klasse (W203), neuere **BMW**- sowie **VAG**-Federbeine geeignet, bei denen eine elektronische Dämpfer-Verstellung verbaut ist (EDC, DCC)
- Durch das Greifen der Federn innerhalb der Federwindungen sind ggf. störende Bauteile am Stoßdämpfer irrelevant und haben keinen Einfluss auf die Funktionsweise des Federspanners
- Präzise Ausrichtung der Feder- und Stoßdämpferbeine
- Auch zur Trennung von Achsschenkeln und Federbeinen durch Entlastung des Federbeines direkt am Fahrzeug ohne Demontage der Achswelle, ggf. vorgeschriebene Achsvermessung entfällt!
- Umgekehrtes Aufsetzen des Stützrahmens ermöglicht Einsatz des Federspanners als zusätzliche hydraulische Stütze und kann mit 2,1 t Kraft verwendet werden, z.B. für Arbeiten an Lenkern oder Trag gelenken
- Verwendung eines „Quick-Pin“-Mechanismus zum einfachen und schnellen Umbauen des Federspanners zur Nutzung der 3 Funktionen: Greifen der Feder, Trennung von Achsschenkeln und Federbeinen sowie Einsatz als hydraulische Stütze
- Hub: 430 mm

# 2.1t

**Inklusive 10 Federteller**



**Ein Sicherheitswerkzeug mit technischer Raffinesse!**



16

**Fr. 3.677,-**

### ① Feder vorspannen



### ② Feder spannen



### ③ Abstützvorrichtung

