

M/S

METEC SYSTEME



Betriebseinrichtungen 2022
équipements d'exploitation



Höhenverstellbare Werkbank „HEAVY“

Etabli réglable en hauteur „HEAVY“

Diese leistungsstarke und äusserst stabile höhenverstellbare Werkbank findet als ergonomischer Pack- oder Arbeitstisch für die Montage in Laboren und in der Logistik Verwendung, aber auch als Mess- und Steuertisch und in vielen anderen Situationen, die abhängig von der Grösse des Benutzers oder Bedieners, eine Höhenverstellung erfordern. Mit der Werkbank „HEAVY“ kann mit geringem Aufwand zu einem guten Preis ein ergonomisch höhenverstellbarer Arbeitsplatz für eine Vielzahl von Anwendungen geschaffen werden.

Cet établi robuste et extrêmement stable, réglable en hauteur est utilisé comme table d'emballage ou de travail ergonomique pour l'assemblage dans les laboratoires et en logistique, mais aussi comme table de mesure et de contrôle et dans de nombreuses autres situations qui dépendent de la taille de l'utilisateur. L'Etabli, «HEAVY» est un poste de travail ergonomique et réglable en hauteur pour diverses applications à un prix abordable.



Bestellinformationen / Informations de commande

Artikel / éléments	Art.-Nr. / N°	CHF inkl. MwSt.	CHF exkl. MwSt.
Werkbank „HEAVY“ / Table de travail „HEAVY“	42760	1'933.22	1'795.00
Werkbank „HEAVY“ mit Würfelbox / Table de travail „HEAVY“ avec casier	42761	2'040.92	1'895.00

Technische Daten / Spécifications techniques

Gestell / Châssis	Pulverbeschichteter Stahl (strukturiert), Kunststoffgleiter mit Höhenausgleich acier thermolaqué (structuré), patins en plastique réglables en hauteur	
Würfelbox mit 1 Fachboden / Casier avec 1 étagère	Qualitätsstahlblech, pulverbeschichtet, Masse: H 400 x B 400 x T 400 mm, Zylinderschloss m. 2 Schlüsseln, Farbe Korpus: Lichtgrau (RAL 7035) / Tür: Lichtblau (RAL 5012), Gewicht 9 kg, Fachboden verzinkt Tôle d'acier de qualité, revêtement sablé, dimensions : H 400 x L 400 x P 400 mm, serrure à cylindre avec 2 clés, Couleur du corps : gris clair (RAL 7035) / porte : bleu clair (RAL 5012), poids 9 kg, étagère galvanisée	
Geschwindigkeit / Vitesse	~ 17 mm/s (ohne Last) / ~ 17 mm/s (sans charge)	
Arbeitszyklus / Cycle de service	10 % bei 50 % der maximalen Last oder 2 Minuten kontinuierlich 10 % à 50 % de la charge maximale ou 2 minutes en continu	
Bedienung / Fonctionnement	Mikroschalter / micro-interrupteur	
Spannung / Tension	200-240 VAC 50/60 HZ / 200-240 VCA 50/60 Hz	
Standby-Verbrauch / Consommation en veille	< 0,15 Watt	
Hebegewicht / Poids de levage	350 kg	
Höhe ohne Arbeitsplatte / Hauteur sans plan de travail	650 - 1120 mm	
Gestellbreite / largeur du châssis	1865 mm	
Arbeitsplatte / Plan de travail	Buche massiv, riegelartig verleimt, schutzlasiert, gefast Hêtre massif, collé comme une barre, émaillé, biseauté	
Mass Arbeitsplatte / Dimensions du plan de travail	B / L 2000 x T / P 750 x H / H 50 mm	
Gesamtmass / Dimensions hors tout	B / L 2000 x T / P 750 x H / H 700 - 1170 mm	
Farbe Gestell / Couleur du châssis	Staubgrau (RAL 7037) / Gris poussiéreux (RAL 7037)	
Gewicht / Poids	Werkbank „HEAVY“ Table de travail „HEAVY“	Werkbank „HEAVY“ mit Würfelbox Table de travail „HEAVY“ avec casier
	95 kg	104 kg

Werkbänke „Eko“ / Etablis „Eko“

Werkbänke „Eko“ aus Ganzmetall, pulverbeschichtet, hoch belastbar durch Vierkantrohre (30 x 30 mm), verschliessbar mit Zylinderschloss (zwei Schlüssel). 1 Fachboden hinter der Tür. Arbeitsplatte aus massiver Buche (B 1200 x T 600 x H 27 mm). Gesamtbelastung max. 300 kg (bei gleichmässiger Belastung). In der Farbe Korpus - Lichtgrau (RAL 7035), Front - Lichtblau (RAL 5012) erhältlich.

Etablis « Eko » entièrement métalliques, thermolaqués, très résistants grâce à des tubes carrés (30 x 30 mm), verrouillables avec serrure à cylindre (deux clés). 1 étagère derrière la porte. Plan de travail en hêtre massif (L 1200 x P 600 x H 27 mm). Charge totale max 300 kg (avec charge uniforme). Disponible dans la couleur du corps - gris clair (RAL 7035), façade - bleu clair (RAL 5012).



Bestellinformationen / Informations de commande

Artikel / éléments	Art.-Nr. / N°	CHF inkl. MwSt.	CHF exkl. MwSt.
Werkbank „Eko“ mit 1 Tür und 1 Fachboden Etabli „Eko“ avec 1 porte et 1 étagère	41920	683.90	635.00

Technische Daten / Spécifications techniques

Fachbodenmass / Dimensions étagère	B / L 510 x T / P 590 x H / H 470 mm
Mass / Dimensions	B / L 1200 x T / P 600 x H / H 855 mm
Gewicht / Poids	76 kg

RAL 7035

RAL 5012



Bestellinformationen / Informations de commande

Artikel / éléments	Art.-Nr. / N°	CHF inkl. MwSt.	CHF exkl. MwSt.
Werkbank „Eko“ mit 3 Schubladen Etabli „Eko“ à 3 tiroirs	41921	705.40	655.00

Technische Daten / Spécifications techniques

Schubladeninnenmass / Dimensions intérieures du tiroir	B / L 433 x T / P 538 mm
Blendenhöhen / Hauteurs de panneaux	2x 90 mm, 1x 180 mm
Belastung pro Schublade / Charge par tiroir:	max 35 kg
Mass / Dimensions	B / L 1200 x T / P 600 x H / H 855 mm
Gewicht / Poids	90 kg

Mobile Werkbänke / Etablis mobiles

Bestellinformationen / Informations de commande			
Artikel / éléments	Art.-Nr. / N°	CHF inkl. MwSt.	CHF exkl. MwSt.
Mobile Werkbank „Eko“ mit 1 Tür und 1 Fachboden Etablis mobiles „Eko“ avec 1 porte et 1 étagère	41922	683.90	635.00
Technische Daten / Spécifications techniques			
Fachbodenmass / Dimensions étagère	B / L 510 x T / P 590 x H / H 470 mm		
Masse / Dimensions	B / L 1300 x T / P 600 x H / H 855 mm		
Farbe / Couleur	Korpus / Corpus: Lichtgrau / gris clair (RAL 7035) Front / Avant: Lichtblau / bleu clair (RAL 5012)		
Gewicht / Poids	76 kg		



Bestellinformationen / Informations de commande			
Artikel / éléments	Art.-Nr. / N°	CHF inkl. MwSt.	CHF exkl. MwSt.
Mobile Werkbank „Eko“ mit 3 Schubladen Etablis mobiles „Eko“ à 3 tiroirs	41923	705.40	655.00
Technische Daten / Spécifications techniques			
Schubladeninnenmass / Dimensions intérieures du tiroir	B / L 433 x T / P 538 mm		
Blendenhöhen / Hauteurs de panneaux	2x 90 mm, 1x 180 mm		
Belastung pro Schublade / Charge par tiroir:	max 35 kg		
Masse / Dimensions	B / L 1300 x T / P 600 x H / H 855 mm		
Farbe / Couleur	Korpus / Corpus: Lichtgrau / gris clair (RAL 7035) Front / Avant: Lichtblau / bleu clair (RAL 5012)		
Gewicht / Poids	90 kg		







Bestellinformationen / Informations de commande			
Artikel / éléments	Art.-Nr. / N°	CHF inkl. MwSt.	CHF exkl. MwSt.
Mobile Werkbank mit 4 Schubladen Etablis mobiles à 3 tiroirs	42741	1'060.85	985.00
Technische Daten / Spécifications techniques			
Ausführung / Version	4 Schubladen, Blendenhöhe 4x 90 mm, 1 Ablageboden 4 tiroirs, hauteur de façade 4x 90 mm, une étagère		
Arbeitsplatte / Plateaux d'établi	Buche massiv, L 1200 x T 600 x H 27 mm hêtre de haute qualité, L 1200 x T 600 x H 27 mm		
Masse / Dimensions	H / H 827 x B / L 1300 x T / P 600 mm		
Farbe / Couleur	Korpus / Corpus: Lichtgrau / gris clair (RAL 7035) Front / Avant: Lichtblau / bleu clair (RAL 5012)		
Gewicht / Poids	82 kg		



Bestellinformationen / Informations de commande			
Artikel / éléments	Art.-Nr. / N°	CHF inkl. MwSt.	CHF exkl. MwSt.
Mobile Werkbank mit 4 Schubladen und 1 Tür Etabli mobile avec 4 tiroirs et 1 porte	42742	1'206.24	1'120.00
Technische Daten / Spécifications techniques			
Ausführung / Version	Blendenhöhe Schubladen 4x 90 mm, 1 Ablageboden Tiroirs hauteur panneau 4x 90 mm, 1 étagère		
Arbeitsplatte / Plateaux d'établi	Buche massiv, L 1200 x T 600 x H 27 mm hêtre de haute qualité, L 1200 x T 600 x H 27 mm		
Masse / Dimensions	H / H 827 x B / L 1300 x T / P 600 mm		
Farbe / Couleur	Korpus / Corpus: Lichtgrau / gris clair (RAL 7035) Front / Avant: Lichtblau / bleu clair (RAL 5012)		
Gewicht / Poids	95 kg		



Montagehilfswagen mit 2 oder 3 Etagen Chariot de montage avec 2 ou 3 étagères

Bestellinformationen / Informations de commande				
Art.-Nr. / N°:	21042 	21043 	21044 	21045 
Anzahl Böden / Nombre d'étages	2	2	3	3
Farbe / Couleur	RAL 5012	RAL 3020	RAL 5012	RAL 3020
CHF inkl. MwSt.	366.18	366.18	414.65	414.65
CHF exkl. MwSt.	340.00	340.00	385.00	385.00

Technische Daten / Spécifications techniques	
Ausführung	Komplett pulverbeschichtet, sehr stabil für einen vielseitigen Einsatz, mit Griff zum Schieben, Vollgummibereifung, Rollenlagerung 40 mm, 2 Lenkrollen mit Doppelstopp und 2 Bockrollen
Version	Entièrement peint par poudrage, très stable, pour une utilisation polyvalente avec poignée pour pousser, pneus pleins en caoutchouc, roulement à rouleaux 40 mm, 2 roulettes pivotantes avec double butée et , 2 roulettes fixes Avec fond de cuve étanche aux liquides
Masse / Dimensions	B / L 1000 x H / H 915 x T / P 500 mm
Rollen / Roulettes	2 Lenkrollen Ø 160 mm (gebremst), 2 Bockrollen Ø 160 mm 2 roulettes pivotantes Ø 160 mm (freinées), 2 roulettes fixes Ø 160 mm
Bodenaufkantung / Bord de sol	40 mm
Belastbarkeit pro Wanne / Capacité de charge par bac	50 kg



Riffelgummieinlage / Insert en caoutchouc ondulé

Bestellinformationen / Informations de commande		
Art.-Nr. / N°	CHF inkl. MwSt.	CHF exkl. MwSt.
99057	37.70	35.00

Technische Daten / Spécifications techniques	
Masse / Dimensions	L / L 990 x T / P 490 mm
Stärke / Epaisseur	3 mm
Farbe / Couleur	Schwarz / Noir



Rollwagen mit 6 Lochplatten Chariot avec 6 plaques perforées

Bestellinformationen / Informations de commande		
Art.-Nr. / N°	CHF inkl. MwSt.	CHF exkl. MwSt.
19760	931.61	865.00

Technische Daten / Spécifications techniques	
Ausführung / Version	Beidseitig nutzbar. Ergonomischer Griff. Lieferung ohne Werkzeuge und Halter. Passende Haken siehe S. 22-24 Peut être utilisé des deux côtés. Poignée ergonomique. Livré sans outils ni support. Crochets voir page S. 22-24
Rollen / Roulettes	2 Lenkrollen mit Doppelstopp, 2 Bockrollen, Ø 125 mm 2 roulettes pivotantes à double arrêt, 2 roulettes fixes, Ø 125 mm
Masse / Dimensions	H / H 1710 x B / L 1065 x T / P 730 mm
Gewicht / Poids	45 kg



RAL 7035

Werkbänke - Baukastensystem

Etablis - Système modulaire

Stabile Ausführung mit 50 mm starker Arbeitsplatte aus Buchenholz. Unterbauten können wahlweise rechts oder links montiert werden. Füsse aus stabilem U-Stahlprofil mit Bodenplatte. Schubladen aus Stahlblech, rollengelagert, 90% Auszug. Tragkraft pro Schublade ca. 60 kg, mit durchgehender Kunststoffgriffleiste mit Beschriftungsmöglichkeit. Schubladen individuell unterteilbar; Innenmass B 455 x T 610 mm. Verschliessbar mit Zylinderschloss und Zentralverriegelung. Lieferung erfolgt in Einzel-Bauteilen zum Selbstaufbau, mit Montagematerial. Standardfarbe RAL 7035 / 5012. Belastung der Arbeitsplatte ca. 250 kg gleichmässig verteilt.

Conception stable avec un panneau en hêtre de haute qualité de 50 mm avec vernis protecteur. Les sous-structures peuvent être montées à droite ou à gauche. Pieds en profilé en U stable avec plaque de base. Tiroirs en tôle d'acier, avec roulements à rouleaux, extension 90%. Capacité de charge par tiroir env.60 kg, avec poignée en plastique continue avec étiquetage. Les tiroirs peuvent être divisés individuellement, dimensions intérieures L 455 x P 610 mm. Peut être fermé avec serrure à cylindre et verrouillage central. La livraison a lieu dans des composants individuels pour l'auto-assemblage, avec le matériel d'assemblage. Couleur standard RAL 7035 / 5012. La charge sur le plan de travail est répartie uniformément sur environ 250 kg.



Werkbank Grundmodell / Établi modèle de base

- 1 Werkbankplatte 42411 oder 42413
- 2 Werkbankfüsse 42531
- 1 plan de travail 42411 ou 42413
- 2 pieds d'établi 42531

Art. Nr.	H/H mm	B/L mm	T/P mm	kg	CHF inkl. MwSt.	CHF excl. MwSt.
! 10150	850	1500	750	57	500.81	465.00
! 10200	850	2000	750	72	586.97	545.00



Werkbank mit 3 Schubladen / Etabli avec 3 tiroirs

- 1 Werkbankplatte 42411 oder 42413
- 2 Werkbankfüsse 42531
- 1 Schubladenbox 52533 (1x 100 mm, 2x 150 mm)
- 1 plan de travail 42411 ou 42413
- 2 pieds d'établi 42531
- 1 bloc-tiroirs 52533 (1x 100 mm, 2x 150 mm)

Art. Nr.	H/H mm	B/L mm	T/P mm	kg	CHF inkl. MwSt.	CHF excl. MwSt.
! 20150	850	1500	750	98,5	1'313.94	1'220.00
! 20200	850	2000	750	113,5	1'394.72	1'295.00



Werkbank mit 4 Schubladen / Etabli avec 4 tiroirs

- 1 Werkbankplatte 42411 oder 42413
- 2 Werkbankfüsse 42531
- 1 Schubladenbox 52534 (4x 100 mm)
- 1 plan de travail 42411 ou 42413
- 2 pieds d'établi 42531
- 1 bloc-tiroirs 52534 (4x 100 mm)

Art. Nr.	H/H mm	B/L mm	T/P mm	kg	CHF inkl. MwSt.	CHF excl. MwSt.
! 30150	850	1500	750	101	1'453.95	1'350.00
! 30200	850	2000	750	116	1'523.96	1'415.00



Werkbank mit 6 Schubladen / Etabli avec 6 tiroirs

- 1 Werkbankplatte 42411 oder 42413
- 1 Werkbankfuss 42531
- 1 Schubladenbox 52516 (1x 50 mm, 3x 100 mm, 1x 150 mm, 1x 200 mm)
- 1 plan de travail 42411 ou 42413
- 1 pied d'établi 42531
- 1 bloc-tiroirs 52516 (1x 50 mm, 3x 100 mm, 1x 150 mm, 1x 200 mm)

Art. Nr.	H/H mm	B/L mm	T/P mm	kg	CHF inkl. MwSt.	CHF excl. MwSt.
! 40150	850	1500	750	128	1'782.44	1'655.00
! 40200	850	2000	750	143	1'879.37	1'745.00

Schubladenboxen / Bloc-tiroirs

Alle Schubladen aus Stahlblech, rollengelagert, im Raster von 34 x 34 mm geschlitzt, Schubladenböden gelocht. 90% Auszug, Tragkraft ca. 60 kg je Schublade. Innenmass B 455 x T 610 mm. Mit Herausfallsicherung, Fixiereinstellung und Ausbaustellung. Individuell unterteilbar, durchgehende Griffleisten aus Kunststoff mit seitlichen Kunststoffkappen, Beschriftungsleiste mit auswechselbarem Papierstreifen und Transparentfolie. Farbe Korpus: Lichtgrau (RAL 7035), Front Lichtblau (RAL 5012)

Tous les tiroirs en tôle d'acier, avec roulements à rouleaux, rainurés dans une grille de 34 x 34 mm, fond de tiroir perforé. Extension à 90%, capacité de charge d'environ 60 kg chacun tiroir. Dimensions intérieures L 455 x P 610 mm. Avec protection antichute, position de fixation et de retrait. Bandes de poignée continues divisibles individuellement en plastique avec des capuchons en plastique sur le côté, une bande d'étiquetage avec des bandes de papier interchangeables et un film transparent. Couleur Corpus: gris clair (RAL 7035), Avant: bleu clair (RAL 5012)

Schubladenbox mit 2 Schubladen / Bloc à tiroirs avec 2 tiroirs



Blendenhöhe 2x 150 mm
Masse: H 400 x B 530 x T 700 mm
Gewicht: 33 kg
Hauteur panneau 2x 150 mm
Dimensions: H 400 x L 530 x P 700 mm
Poids: 33 kg



Bestellinformationen / Informations de commande

Art.-Nr. / N°:	CHF inkl. MwSt.	CHF exkl. MwSt.
52542	630.05	585.00

Schubladenbox mit 3 Schubladen / Bloc à tiroirs avec 3 tiroirs



Blendenhöhe 1x 100 mm, 2x 150 mm
Masse: H 500 x B 530 x T 700 mm
Gewicht: 41,5 kg
Hauteur panneau 1x 100 mm, 2x 150 mm
Dimensions: H 500 x L 530 x P 700 mm
Poids: 41,5 kg



Bestellinformationen / Informations de commande

Art.-Nr. / N°:	CHF inkl. MwSt.	CHF exkl. MwSt.
52533	840.06	780.00

Schubladenbox mit 3 Schubladen / Bloc à tiroirs avec 3 tiroirs



Blendenhöhe 3x 100 mm
Masse: H 400 x B 530 x T 700 mm
Gewicht: 35 kg
Hauteur panneau 3x 100 mm
Dimensions: H 400 x L 530 x P 700 mm
Poids: 35 kg



Bestellinformationen / Informations de commande

Art.-Nr. / N°:	CHF inkl. MwSt.	CHF exkl. MwSt.
52543	770.06	715.00

Schubladenbox mit 4 Schubladen / Bloc à tiroirs avec 4 tiroirs



Blendenhöhe 4x 100 mm
Masse: H 500 x B 530 x T 700 mm
Gewicht: 44 kg
Hauteur panneau 4x 100 mm
Dimensions: H 500 x L 530 x P 700 mm
Poids: 44 kg



Bestellinformationen / Informations de commande

Art.-Nr. / N°:	CHF inkl. MwSt.	CHF exkl. MwSt.
52534	963.92	895.00

Schubladenbox mit 5 Schubladen / Bloc à tiroirs avec 5 tiroirs



Blendenhöhe 1x 50 mm,
1x 100 mm, 1x 150 mm, 2x 200 mm
Masse: H 800 x B 530 x T 700 mm
Gewicht: 67 kg
Hauteur panneau 1x 50 mm,
1x 100 mm, 1x 150 mm, 2x 200 mm
Dimensions: H 800 x L 530 x P 700 mm
Poids: 67 kg



Bestellinformationen / Informations de commande

Art.-Nr. / N°:	CHF inkl. MwSt.	CHF exkl. MwSt.
52515	1'292.40	1'200.00

Schubladenbox mit 5 Schubladen / Bloc à tiroirs avec 5 tiroirs



Blendenhöhe 1x 50 mm, 3x 100 mm,
1x 150 mm, 1x 200 mm
Masse: H 800 x B 530 x T 700 mm
Gewicht: 71 kg
Hauteur panneau 1x 50 mm,
3x 100 mm, 1x 150 mm, 1x 200 mm
Dimensions: H 800 x L 530 x P 700 mm
Poids: 71 kg



Bestellinformationen / Informations de commande

Art.-Nr. / N°:	CHF inkl. MwSt.	CHF exkl. MwSt.
52516	1'437.80	1'335.00

Schubladenbox mit 7 Schubladen / Bloc à tiroirs avec 7 tiroirs



Blendenhöhe 3x 50 mm,
2x 100 mm, 1x 150 mm, 1x 200 mm
Masse: H 800 x B 530 x T 700 mm
Gewicht: 75 kg
Hauteur panneau 3x 50 mm,
2x 100 mm, 1x 150 mm, 1x 200 mm
Dimensions: H 800 x L 530 x P 700 mm
Poids: 75 kg



Bestellinformationen / Informations de commande

Art.-Nr. / N°:	CHF inkl. MwSt.	CHF exkl. MwSt.
52514	1'610.12	1'495.00

Schubladenbox mit 8 Schubladen / Bloc à tiroirs avec 8 tiroirs



Blendenhöhe 3x 50 mm,
4x 100 mm, 1x 150 mm
Masse: H 800 x B 530 x T 700 mm
Gewicht: 81 kg
Hauteur panneau 3x 50 mm,
4x 100 mm, 1x 150 mm
Dimensions: H 800 x L 530 x P 700 mm
Poids: 81 kg



Bestellinformationen / Informations de commande

Art.-Nr. / N°:	CHF inkl. MwSt.	CHF exkl. MwSt.
52518	1'750.13	1'625.00

Werkbankplatten / Plateaux d'établi

Die Werkbankplatten sind aus Buche, massiv gefertigt. Sie sind fugenfest, riegelartig verleimt und schutzlasert. Stärke 50 mm.

Les plateaux sont en hêtre de haute qualité avec vernis protecteur. Épaisseur 50 mm.

Bestellinformationen / Informations de commande					
Art.-Nr. / N°	L / L	T / P	Gewicht / Poids	CHF inkl. MwSt.	CHF exkl. MwSt.
❗ 42411	1500 mm	750 mm	41 kg	269.25	250.00
❗ 42413	2000 mm	750 mm	56 kg	350.03	325.00

Werkbankfüsse / Pieds d'établi

Aus stabilem Vierkanrohr (50 x 50 x 2 mm), komplett geschweisst und pulverbeschichtet, mit Querverbindung. In der Farbe Lichtblau (RAL 5012). Mit Bodengleitern aus Kunststoff mit Höhenausgleich. Inklusive Montagematerial.

En tube carré robuste (50 x 50 x 2 mm), entièrement soudé et revêtu de poudre, avec connexion transversale. De couleur bleu clair (RAL 5012), avec des patins de sol en plastique à compensation de hauteur. Y compris le matériel de montage.



RAL 5012



Bestellinformationen / Informations de commande	
Art.-Nr. / N°:	42531
CHF inkl. MwSt.	123.86
CHF exkl. MwSt.	115.00

Technische Daten / Spécifications techniques	
Masse / Dimensions	H / H 800 x T / P 700 mm
Gewicht / poids	9 kg

Bestellinformationen / Informations de commande	
Art.-Nr. / N°:	42539
CHF inkl. MwSt.	159.40
CHF exkl. MwSt.	148.00

Technische Daten / Spécifications techniques	
Ausführung / Version	Höhenverstellbar in Stufen von 50 mm. Hauteur réglable par pas de 50 mm.
Masse / Dimensions	H / H 600 - 1000 x T / P 700 mm
Gewicht / poids	10 kg

Halterungen für Lochplatten / Supports pour plaques perforées

Die vorhandenen Werkbänke mit den Werkbankplattenlängen von 1500 - 2000 mm können mit Loch- oder Schlitzplatten aus dem Programm Metec Systeme erweitert werden. Empfohlene Anzahl der Halterungen bei 1500 mm Werkbankplattenlänge - 3 Stück, bei 2000 mm Werkbankplattenlänge - 4 Stück. Die Halterungen sind komplett pulverbeschichtet. Farbe Lichtgrau RAL 7035. Lieferung mit Montagematerial.

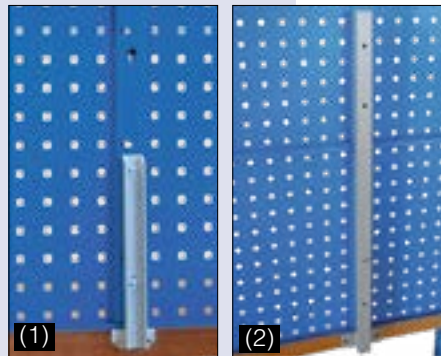

Les établis existants avec des longueurs de plaques de 1500 à 2000 mm peuvent être complétés par des plaques perforées ou fendues de la gamme Metec Systems. Nombre de supports recommandé pour une longueur de plan de travail de 1500 mm - 3 pièces, pour une longueur de plan de travail de 2000 mm - 4 pièces. Les supports sont entièrement peints par poudrage. Couleur gris clair RAL 7035, fourni avec le matériel de montage.

Bestellinformationen / Informations de commande		
Art.-Nr. / N°	23042 (1) ❗	23041 (2) ❗
H / H	300 mm	845 mm
Gewicht / poids	0,5 kg	1,4 kg
CHF inkl. MwSt.	16.16	31.23
CHF exkl. MwSt.	15.00	29.00

RAL 7035

Schubladeneinteilungen / Séparations de tiroirs

Schlitzwände aus Stahlblech, pulverbeschichtet, Trennbleche aus verzinktem Stahlblech, Stärke 1 mm, in Lichtgrau (RAL 7035), alle Kanten abgerundet. Für Schubladen mit Blendenhöhen 75, 80 und 100 mm. Serie 52..., Seite 6

Parois à fentes en tôle d'acier, revêtement par poudre, séparations en tôle d'acier galvanisé, épaisseur 1 mm, en gris clair (RAL 7035), tous les bords sont arrondis. Pour les tiroirs dont la hauteur du panneau frontal est de 75, 80 et 100 mm. Serie 52..., page 6

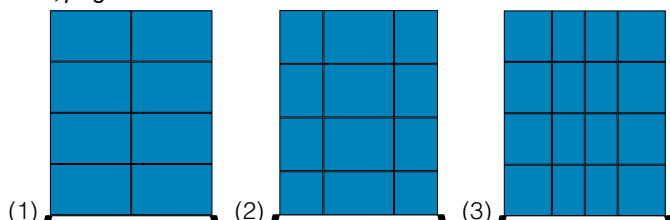

Bestellinformationen / Informations de commande			
Art.-Nr. / N°	21918 (1) ❗	21919 (2) ❗	21920 (3) ❗
Schlitzwände / parois à fentes	1 Stück / pièce H 60 x L 610 mm	2 Stück / pièce H 60 x L 610 mm	3 Stück / pièce H 60 x L 610 mm
Trennbleche / plaques de séparation	6 Stück / pièce H 60 x L 227 mm	6 Stück / pièce H 60 x L 125 mm 3 Stück / pièce H 60 x L 201 mm	6 Stück / pièce H 60 x L 133 mm 6 Stück / pièce H 60 x L 201 mm
kg	2	3	3
CHF inkl. MwSt.	25.85	36.62	54.93
CHF exkl. MwSt.	24.00	34.00	51.00

Werkzeugwandschrank / Armoire à outils

Der Werkzeugwandschrank ist mit Türen (Rechts- oder Linksanschlag möglich) versehen, welche durch ein Sicherheitsschloss verschliessbar sind. Hinter den Türen befinden sich 3 verstellbare Fachböden. Die Rückwand ist mit einer Vierkantlochung (Lochquadrat 10 x 10 mm, Abstand zu Lochmitte 38 mm) versehen, in der Haken eingehängt werden können. Passende Haken siehe S. 22 - 24. Aufgrund der pulverbeschichteten Stahlblechausführung ist der Wandschrank sehr robust und langlebig.

L'armoire à outils est équipée de portes (possibilité de charnières à droite ou à gauche), qui peuvent être verrouillées par une serrure de sécurité. Derrière les portes, il y a 3 étagères réglables. La paroi arrière est pourvue d'une perforation carrée (perforation carrée de 10 x 10 mm, distance au centre du trou 38 mm) dans laquelle des crochets peuvent être accrochés. Crochets voir page S. 22 - 24. Grâce à sa conception en tôle d'acier revêtue de poudre, l'armoire murale est très robuste et durable.

RAL 7035 RAL 5012

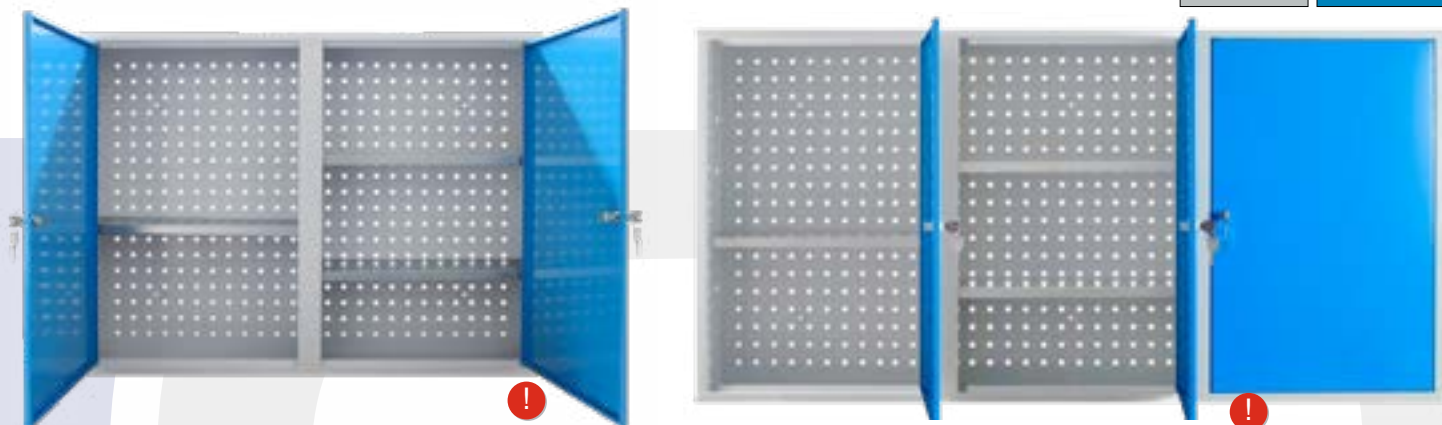

Bestellinformationen & Technische Daten / Informations de commande & Spécifications techniques		
Art.-Nr. / N°	52602	52603
Türen / Portes	2	3
Fachböden / étagères	3 Stück, verstellbar / 3 pièces, réglable	4
Masse / Dimensions	B / L 1000 x T / P 200 x H / H 750 mm	B / L 1500 x T / P 200 x H / H 750 mm
Farbe / Couleur	Korpus / Corpus Lichtgrau / gris clair (RAL 7035) Front / Avant: Lichtblau / bleu clair (RAL 5012)	Korpus / Corpus Lichtgrau / gris clair (RAL 7035) Front / Avant: Lichtblau / bleu clair (RAL 5012)
Gewicht / Poids	23 kg	34 kg
CHF inkl. MwSt.	427.57	856.22
CHF exkl. MwSt.	397.00	795.00

Weitere Ausführungen auf Anfrage. Autres versions sur demande.

Werkstatt-Wandschrank / Placard d'atelier

Der Werkstatt-Wandschrank ist eine Ganzstahlausführung mit hochwertiger Pulverbeschichtung. Die zwei Türen sind verstärkt und getrennt verschliessbar (Lieferung mit je 2 Schlüsseln). Die Rückwand besteht aus einer System-Lochwand (10 x 10 x 38 mm). Die Fachböden sind 5-fach höhenverstellbar. Der Schrank wird komplett montiert geliefert. Passende Haken siehe S. 22 - 24.

L'armoire murale d'atelier est conçue tout en acier avec un revêtement sablé de haute qualité. Les deux portes sont renforcées et peuvent être verrouillées séparément (livraison avec 2 clés chacune). La paroi arrière est constituée d'un système de paroi perforée (10 x 10 x 38 mm). Les étagères sont réglables en hauteur sur 5 positions. L'armoire est livrée entièrement montée. Crochets voir page S. 22 - 24.



RAL 7016

RAL 7035



Bestellinformationen / Informations de commande		
Art.-Nr. / N°	CHF inkl. MwSt.	CHF exkl. MwSt.
40855	387.72	360.00

Technische Daten / Spécifications techniques	
Anzahl Fachböden / Nombre d'étagères	4 Stück, höhenverstellbar 4 pièces, réglable en hauteur
Nutzbare Volumen / Volume utilisable	2x B/L 495 x T/P 265 x H/H 955 mm
Wandaufhängungspunkte / Points de suspension au mur	B/L 835 x H/H 840 mm
Gesamtmass / Dimensions hors tout	B/L 1000 x T/P 300 x H/H 1000 mm
Farbe / Couleur	Korpus Anthrazitgrau (RAL 7016) / Türen Lichtgrau (RAL 7035) Corps gris anthracite (RAL 7016) / Portes gris clair (RAL 7035)
Gewicht / poids	32 kg

Schubladenschränke

Armoires à tiroirs

Komplette Stahlausführung, pulverbeschichtet. Zentralschliessung über Zylinderschloss mit 2 Schlüsseln. Kugelgelagerter Vollauszug der Schubladen. Sicherung gegen unbeabsichtigtes Öffnen (Widerstand bei der Endarretierung). Belastung pro Schublade: ca. 40 kg. Komplett vormontiert. Alle Schubladen sind für den Einsatz von Schubladeneinteiler vorbereitet.

Version complète en acier, revêtement par poudre. Verrouillage central par serrure cylindrique à 2 clés. Extension complète des tiroirs avec roulements à billes. Sécurisé contre toute ouverture involontaire (résistance au verrouillage final). Charge par tiroir: environ 40 kg. Entièrement préassemblé. Tous les tiroirs sont préparés pour l'utilisation de séparateurs de tiroirs.



Bestellinformationen & Technische Daten / Informations de commande & Spécifications techniques			
Art.-Nr. / N°	24863	24864	
Anzahl Laden / Nombre de tiroirs	10	10	
Blendenhöhe / Hauteur de façade	65 mm	65 mm	
Schubladeninnenmass / Dimensions intérieures des tiroirs (L x P)	570 x 405 mm	570 x 405 mm	
Masse (B x T x H) / Dimensions (L x P x H)	710 x 550 x 900 mm	710 x 550 x 900 mm	
Farbe Laden / Couleur de tiroirs	RAL 3020	RAL 7035	
Farbe Korpus / Couleur du corps	RAL 7016	RAL 7035	
CHF inkl. MwSt.	1'098.54	1'098.54	
CHF exkl. MwSt.	1'020.00	1'020.00	



Bestellinformationen & Technische Daten / Informations de commande & Spécifications techniques			
Art.-Nr. / N°	24860	24861	24771
Anzahl Laden / Nombre de tiroirs	8	8	8
Blendenhöhe / Hauteur de façade	6x 65 mm, 2x 145 mm	6x 65 mm, 2x 145 mm	6x 65 mm, 2x 145 mm
Schubladeninnenmass (B x T) / Dimensions intérieures des tiroirs (L x P)	570 x 405 mm	570 x 405 mm	570 x 405 mm
Masse (B x T x H) / Dimensions (L x P x H)	710 x 550 x 900 mm	710 x 550 x 900 mm	710 x 550 x 900 mm
Farbe Laden / Couleur de tiroirs	RAL 3020	RAL 7035	RAL 5012
Farbe Korpus / Couleur du corps	RAL 7016	RAL 7035	RAL 7035
CHF inkl. MwSt.	1'017.77	1'017.77	1'017.77
CHF exkl. MwSt.	945.00	945.00	945.00



Bestellinformationen & Technische Daten / Informations de commande & Spécifications techniques			
Art.-Nr. / N°	24800	24773	24780
Anzahl Laden / Nombre de tiroirs	7	7	7
Blendenhöhe / Hauteur de façade	3x 65 mm, 4x 145 mm	3x 65 mm, 4x 145 mm	3x 65 mm, 4x 145 mm
Schubladeninnenmass (B x T) / Dimensions intérieures des tiroirs (L x P)	570 x 338 mm	570 x 338 mm	570 x 338 mm
Masse (B x T x H) / Dimensions (L x P x H)	700 x 435 x 900 mm	700 x 435 x 900 mm	700 x 435 x 900 mm
Farbe Laden / Couleur de tiroirs	RAL 3020	RAL 5012	RAL 7035
Farbe Korpus / Couleur du corps	RAL 7016	RAL 7035	RAL 7035
CHF inkl. MwSt.	716.21	716.21	716.21
CHF exkl. MwSt.	665.00	665.00	665.00



Bestellinformationen & Technische Daten / Informations de commande & Spécifications techniques			
Art.-Nr. / N°	24801	24772	24782
Anzahl Laden / Nombre de tiroirs	9	9	9
Blendenhöhe / Hauteur de façade	3x 65 mm 6x 145 mm	3x 65 mm 6x 145 mm	3x 65 mm 6x 145 mm
Schubladeninnenmass / Dimensions intérieures des tiroirs (L x P)	570 x 335 mm	570 x 335 mm	570 x 335 mm
Masse (B x T x H) / Dimensions (L x P x H)	700 x 435 x 1200 mm	700 x 435 x 1200 mm	700 x 435 x 1200 mm
Farbe Laden / Couleur de tiroirs	RAL 3020	RAL 5012	RAL 7035
Farbe Korpus / Couleur du corps	RAL 7016	RAL 7035	RAL 7035
CHF inkl. MwSt.	899.30	899.30	899.30
CHF exkl. MwSt.	835.00	835.00	835.00

Universaleinteiler / Séparateur universel			
Art.-Nr. / N°	24767	24768	24769
L / L	400 mm	500 mm	600 mm
CHF inkl. MwSt.	7.54	8.62	10.23
CHF exkl. MwSt.	7.00	8.00	9.50

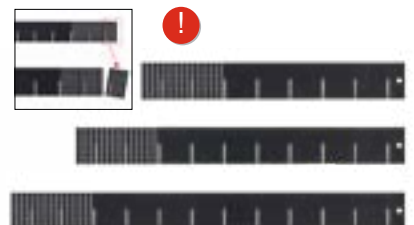



Werkzeugschrank mit 3-Punkt-Verriegelung Armoire à outils avec verrouillage 3 points

Korpus 1 mm Stahlblech, pulverbeschichtet. 2 Türen, Öffnungswinkel 180°, 3-Punkt-Verriegelung mit Sicherheitsschloss.

Corps en tôle d'acier de 1 mm, peint par poudrage. 2 portes, angle d'ouverture 180°, fermeture 3 points avec serrure de sécurité.



RAL 7035 Komplet
Complet



Bestellinformationen / Informations de commande

Art.-Nr. / N°:	40846
CHF inkl. MwSt.	640.82
CHF exkl. MwSt.	595.00

Technische Daten / Spécifications techniques

Fachböden / étagères	2 Stück, höhenverstellbar, Tragkraft je Fachboden 50 kg 2 pièces, réglable en hauteur, capacité de charge par étagère 50 kg
Gesamtmass / Dimensions hors tout	H / H 1000 x B / L 950 x T / P 500 mm
Farbe / Couleur	Lichtgrau (RAL 7035) / Gris clair (RAL 7035)
Gewicht / poids	48 kg

Flügeltürenschränke in verschiedenen Varianten Armoires à portes battantes en différentes variantes

Universalschrank aus Stahl mit strukturierter pulverbeschichteter Oberfläche. Mittels eines Drehzylinderschlosses mit Sicherheits-Verriegelung verschliessbar (2 Schlüssel). Türen anschlagend mit innenliegenden Scharnieren und 180° Türöffnungswinkel. Vier verstellbare pulverbeschichtete Fachböden aus Stahlblech in Lichtgrau (RAL 7035). Die Belastung je Fachboden beträgt bei gleichmässiger Belastung ca. 50 kg. In den Farben Lichtgrau (RAL 7035) und Lichtgrau (RAL 7035) / Lichtblau (5012) erhältlich.

Armoire universelle en acier avec une finition texturée enduite de poudre. Fermeture par serrure à cylindre rotatif avec serrure de sécurité (2 clés). Les portes s'ouvrent avec des charnières internes et un angle d'ouverture de porte de 180°. Quatre étagères réglables peintes par poudrage en tôle d'acier gris clair (RAL 7035). La charge par étagère est d'environ 50 kg avec une charge uniforme. Disponible dans les couleurs gris clair (RAL 7035) et gris clair (RAL 7035) / bleu clair (5012).



Bestellinformationen & Technische Daten / Informations de commande & Spécifications techniques

Art.-Nr. / N°	40956	40750	40955	40751
Masse (B x T x H) / Dimensions (L x P x H)	920 x 420 x 1950 mm	950 x 500 x 1950 mm	920 x 420 x 1950 mm	950 x 500 x 1950 mm
Farbe Türen / Couleur de portes	RAL 7035	RAL 7035	RAL 5012	RAL 5012
Farbe Korpus / Couleur du corps	RAL 7035	RAL 7035	RAL 7035	RAL 7035
Gewicht / Poids	54 kg	60 kg	54 kg	60 kg
CHF inkl. MwSt.	560.04	683.90	560.04	683.90
CHF exkl. MwSt.	520.00	635.00	520.00	635.00

Schrank zur Lagerung von Chemikalien und Pflanzenschutzmitteln

Armoire de stockage pour produits chimiques et pesticides

Modernes Design mit Bogenkanten. Stabile pulverbeschichtete Stahlkonstruktion aus hochwertigem Stahlblech, Stärke 0,7 -1,5 mm. Oberflächenbehandlung - ausgebrannter Lack aus künstlichem Harz. Sicherheitsverschluss, 2-riegelig, Zylinderschloss mit 2 Schlüsseln. Belüftung über Lochbild an allen Seiten des Schrankes. Mit 4 Auffangwannen, in 28 mm Schritten höhenverstellbar.

Design moderne avec arrêts courbés. Construction robuste en acier peint par poudrage, composée de tôle d'acier de haute qualité, épaisseur 0,7 -1,5 mm. Traitement de surface - vernis de résine artificielle calciné. Serrure de sécurité, 2 pènes, serrure cylindrique avec 2 clés. Ventilation par perçage sur tous les côtés de l'armoire. Avec 4 bacs de récupération, réglables en hauteur par pas de 28 mm.



Bestellinformationen / Informations de commande

Art.-Nr. / N°	CHF inkl. MwSt.	CHF exkl. MwSt.
40729	958.53	890.00

Technische Daten / Spécifications techniques

Auffangwannen / Bacs de récupération	4 Stück / pièces
Wannentraglast / Capacité de charge de la cuve	40 kg
Wannenvolumen / Volume de la baignoire	1x 33, 3x 21 Liter / litres
Masse / Dimensions	B / L 920 x T / P 580 x H / H1920 mm
Farbe / Couleur	Lichtgrau (RAL 7035) / Gris clair (RAL 7035)
Gewicht / poids	85 kg

RAL 7035
Komplett
Complet



Bestellinformationen / Informations de commande

Art.-Nr. / N°	40725	40727	40728
Bezeichnung / Description	Stahlblechboden gelocht Base en tôle d'acier perforée	Auffangwanne Bac de récupération	Auffangwanne Bac de récupération
H / H	25 mm	50 mm	81 mm
Volumen / le volume	-	21 l	33 l
CHF inkl. MwSt.	59.24	88.31	92.62
CHF exkl. MwSt.	55.00	82.00	86.00

Schubladencontainer SC3x21 / Conteneur de tiroir SC3x21

Hochwertige Pulverbeschichtung. Herausnehmbare transparente PVC-Schubladen. Sicherheitsanschlag gegen ungewolltes vollständiges Herausziehen. Geschützte Front-Beschriftungsleisten. Leichtlauf durch PVC-Gleitschienen. Schubladenboden-Profilierung für bessere und sichere Entnahme des Inhaltes.

Revêtement en poudre de haute qualité. Tiroirs amovibles en PVC. Arrêt de sécurité pour empêcher un retrait complet involontaire. Bandes d'étiquetage frontales protégées. Un fonctionnement régulier grâce aux glissières en PVC. Profilage du fond du tiroir pour une meilleure évacuation du contenu en toute sécurité.

Bestellinformationen / Informations de commande		
Art.-Nr. / N°	CHF inkl. MwSt.	CHF exkl. MwSt.
40615	748.52	695.00

Technische Daten / Spécifications techniques	
Anzahl Schubladen	63 Stück / pièces
Schubladeninnenmass / Dimensions intérieures du tiroir	B / L 230 x T / P 320 x H / H 35 mm
Belastung je Schublade / Charge par tiroir	5 kg
Gesamtmass / Dimensions hors tout	B / L 795 x T / P 340 x H / H 1007 mm
Farbe / Couleur	Lichtgrau / gris clair (RAL 7035)
Gewicht / poids	38 kg



RAL 7035

Weitere Ausführungen auf Anfrage. Autres versions sur demande.



Schubladenschrank SLS 3X20 Armoire à tiroirs SLS 3X20

Der Schubladenschrank ist aus Ganzstahl mit einer hochwertigen Pulverbeschichtung (strukturierte Oberfläche) im Rundkantendesign gefertigt. Der Schrank ist über einen Zentralverschluss mit 2-Punkt-Verriegelung abschliessbar (Zylinderschloss mit 2 Schlüsseln). Die Schubladen sind mit Beschriftungskartenhalter und Auszugsendanschlag ausgestattet. Der Auszugsendanschlag verhindert das ungewollte komplette Herausziehen der Schubladen.

L'armoire à tiroirs est entièrement en acier avec un revêtement sablé de haute qualité (surface structurée) avec un design à bords arrondis. L'armoire peut être verrouillée à l'aide d'une serrure centrale à verrouillage 2 points (serrure à cylindre avec 2 clés). Les tiroirs sont équipés de porte-cartes d'étiquetage et de butées coulissantes. La butée de fin de course empêche l'extraction complète des tiroirs.



RAL 7035

Bestellinformationen / Informations de commande		
Art.-Nr. / N°	CHF inkl. MwSt.	CHF exkl. MwSt.
40662	1'739.36	1'615.00

Technische Daten / Spécifications techniques	
Türöffnungswinkel / Angle d'ouverture de la porte	180°
Anzahl Schubladen / Nombre de tiroirs	60 Stück / pièces
Belastung je Schublade / Charge par tiroir	10 kg
Gesamtmass / Dimensions hors tout	B / L 800 x T / P 410 x H / H 1790 mm
Farbe / Couleur	Lichtgrau (RAL 7035) / Gris clair (RAL 7035)
Gewicht / poids	130 kg



Rollladenschränke

Armoires à portes coulissantes

Korpus aus 1 mm Stahlblech, pulverbeschichtet, Leise und leicht nach innen laufende Jalousie-Türen aus Kunststoff, Abschliessbar, Zylinderschloss mit 2 Schlüsseln, höhenverstellbare Füsse, Fachböden höhenverstellbar, 3-Punkt-Verriegelung mit Sicherheitsschloss, Farbe: Lichtgrau (RAL 7035)

Corps en tôle d'acier de 1 mm, revêtement sablé, portes à lamelles silencieuses et légèrement tournées vers l'intérieur en plastique, Verrouillable, serrure à cylindre avec 2 clés, pieds réglables en hauteur, tablettes réglables en hauteur, fermeture à 3 points avec serrure de sécurité, couleur : gris clair (RAL 7035)



Art.-Nr. / N°: 79160



Art.-Nr. / N°: 79110

RAL 7035







Art.-Nr. / N°: 79140



Art.-Nr. / N°: 79120

Bestellinformationen & Technische Daten / Informations de commande & Spécifications techniques

Art. Nr. / N°	Bezeichnung Description	Gesamtmass Dimensions hors tout	Anzahl Fachböden Nombre d'étagères	Gewicht Poids	CHF inkl. MwSt.	CHF exkl. MwSt.
 79110	Rollladenschrank (1000 mm) Armoire à portes coulissantes (largeur 1000 mm)	B/L 1000 x T/P 450 x H/H 1950 mm	4 Stück 4 pièces	61 kg	920.84	855.00
90261	Zubehör: Fachboden, B 850 x T 360 mm / Accessoires : étagère, L 850 x P 360 mm				43.08	40.00
 79120	Rollladenschrank (1200 mm) Armoire à portes coulissantes (1200 mm)	B/L 1200 x T/P 450 x H/H 1950 mm	4 Stück 4 pièces	65 kg	1'071.62	995.00
90260	Zubehör: Fachboden, B 1050 x T 360 mm / Accessoires : étagère, L 1050 x P 360 mm				54.93	51.00
 79140	Rollladen-Beistellschrank Armoire latérale à portes coulissantes	B/L 1200 x T/P 450 x H/H 1050 mm	2 Stück	40 kg	640.82	595.00
90260	Zubehör: Fachboden, B 1050 x T 360 mm / Accessoires : étagère, L 1050 x P 360 mm				54.93	51.00
 79160	Rollladen-Aufsatzschrank Armoire à portes coulissantes	B/L 1200 x T/P 450 x H/H 500 mm	-	24 kg	479.27	445.00

Feuerwehrspind / Casier de pompiers

Der Feuerwehrspind entspricht den besonderen Anforderungen der Feuerwehr. Er ist robust gefertigt und pulverbeschichtet. Das offene Abteil gewährleistet schnellen Zugriff auf die Schutzausrüstung. Die Kleiderstange ist fest in den Spind integriert. Wertgegenstände können im Wertfach sicher verstaut werden. Bodenunebenheiten können problemlos mit den höhenverstellbaren Füßen ausgeglichen werden.

Le casier de sapeurs-pompiers répond aux exigences particulières des sapeurs-pompiers. Il est fabriqué de manière robuste. Le compartiment ouvert assure un accès rapide aux équipements de protection. La tringle à vêtements est solidement intégrée dans le casier. Les objets de valeur peuvent être rangés en toute sécurité dans le coffre-fort. Les sols inégaux peuvent facilement être nivelés grâce aux pieds réglables en hauteur.



RAL 3000



Bestellinformationen / Informations de commande		
Art.-Nr. / N°	CHF inkl. MwSt.	CHF exkl. MwSt.
40799	457.73	425.00

Technische Daten / Spécifications techniques	
Ausführung / exécution	hochwertig pulverbeschichtete Metallausführung, integrierte Kleiderstange design en métal enduit de poudre de haute qualité, tringle à vêtements intégrée
Seiten- und Rückwände / Parois latérales et arrière	Vierkantlochung, Lochabstand 38 mm, 10 x 10 mm Lochgrösse Perforation carrée, espacement des trous 38 mm, taille des trous 10 x 10 mm
Füsse / Pieds	höhenverstellbare Kunststoffgleiter / patins en plastique réglables en hauteur
Wertfach / Compartiment de sécurité	Drehriegelschloss (für Vorhängeschlösser mit einer Bügelstärke von 5 mm) Serrure quart de tour (pour cadenas avec une épaisseur d'anse de 5 mm)
Innenmass Wertfach / Dimensions intérieures du compartiment de sécurité	B / L 500 x T / P 500 x H / H 350 mm
Innenmass zwischen Wertfach und Sockel / Dimension intérieure entre le compartiment de sécurité et du socle	B / L 500 x T / P 500 x H / H 1330 mm
Gesamtmasse / Dimensions hors tout	B / L 500 x T / P 500 H / H 1825 mm
Farbe / Couleur	Feuerrot (RAL 3000) / Rouge feu (RAL 3000)
Gewicht / poids	28 kg

Spinde / Garderobenschränke regular

Armoires de vestiaire /armoires régulier

Einzel verschliessbar. Zylinderschloss. Pro Abteil eine Ablage und eine Kleiderstange mit 2 Haken. Pulverbeschichtetes Qualitätsstahlblech. Mit Sockel und verstärkten Türen. Lüftungsschlitze oben und unten.

Verrouillables individuellement. Serrure à cylindre. Chaque compartiment est étagère à et d'une tringle à linge avec 2 crochets. Tôle d'acier de qualité revêtue par poudrage. Avec socle et portes renforcées. Fentes d'aération en haut et en bas.

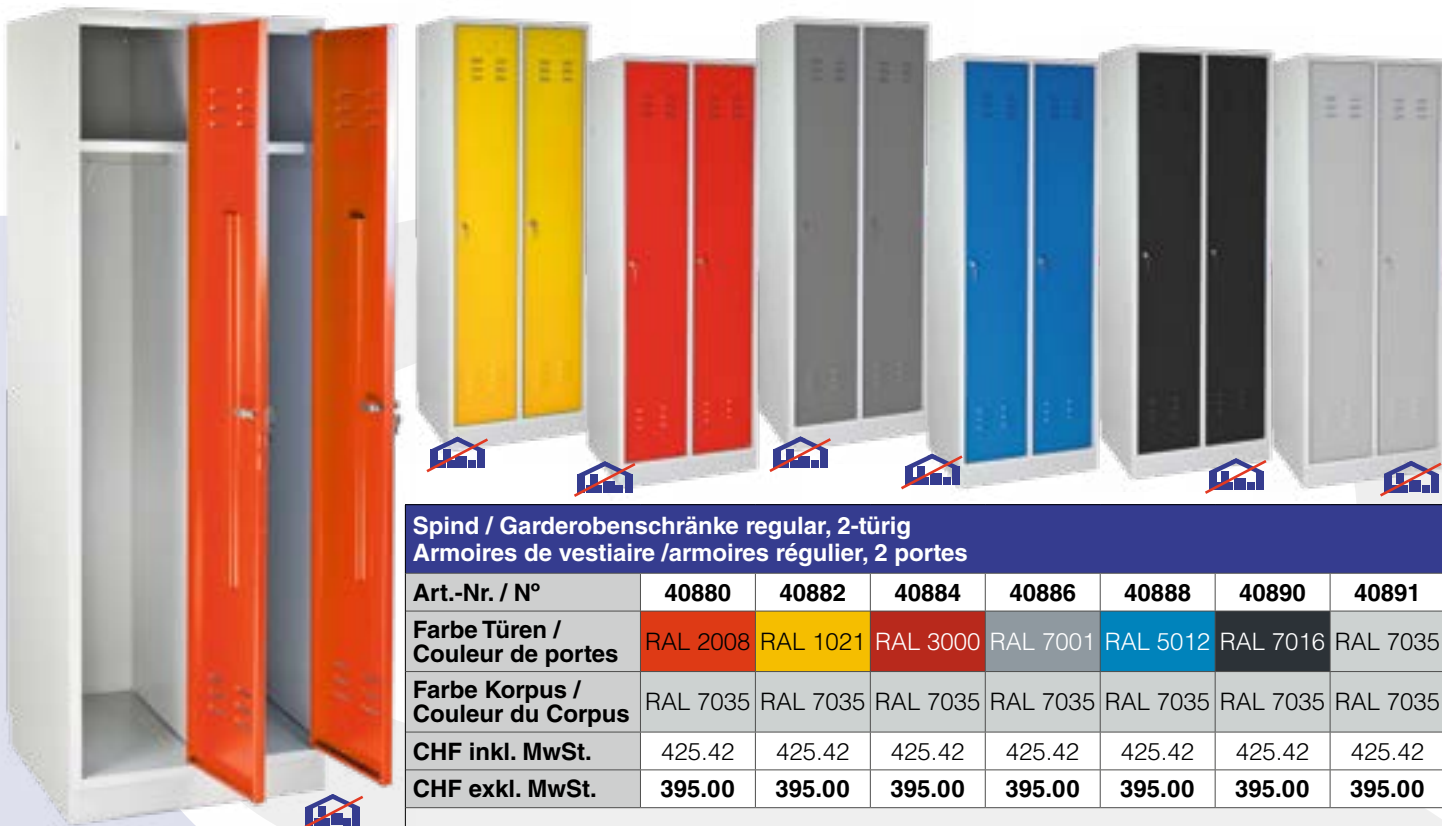

Spind / Garderobenschränke regular, 2-türig
Armoires de vestiaire /armoires régulier, 2 portes

Art.-Nr. / N°	40880	40882	40884	40886	40888	40890	40891
Farbe Türen / Couleur de portes	RAL 2008	RAL 1021	RAL 3000	RAL 7001	RAL 5012	RAL 7016	RAL 7035
Farbe Korpus / Couleur du Corpus	RAL 7035	RAL 7035	RAL 7035	RAL 7035	RAL 7035	RAL 7035	RAL 7035
CHF inkl. MwSt.	425.42	425.42	425.42	425.42	425.42	425.42	425.42
CHF exkl. MwSt.	395.00	395.00	395.00	395.00	395.00	395.00	395.00

Mass / Dimensions H / H 1775 x B / L 600 x T / P 500 mm

Gewicht / Poids ca. 38 kg / env. 38 kg

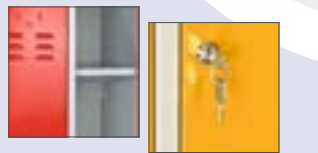

Spind / Garderobenschränke regular, 3-türig
Armoires de vestiaire /armoires régulier, 3 portes

Art.-Nr. / N°	40900	40903	40904	40906	40908	40911
Farbe Türen / Couleur de portes	RAL 1021	RAL 3000	RAL 7001	RAL 5012	RAL 7016	RAL 7035
Farbe Korpus / Couleur du Corpus	RAL 7035	RAL 7035	RAL 7035	RAL 7035	RAL 7035	RAL 7035
CHF inkl. MwSt.	570.81	570.81	570.81	570.81	570.81	570.81
CHF exkl. MwSt.	530.00	530.00	530.00	530.00	530.00	530.00

Masse / Dimensions H / H 1775 x B / L 890 x T / P 500 mm

Gewicht / Poids ca. 55 kg / env. 55 kg

Aufbewahrung von Sichtlagerkästen Stockage des bacs de stockage ouverts

Flügeltürenschränk mit Sichtlagerkästen

Armoire à double porte avec bacs de rangement ouverts sur le devant

Schränk aus Qualitätsblech, pulverbeschichtet. Verstärkte Türen, Öffnungswinkel 180°. Kastenschloss mit Sicherheitszylinder und 2 Schlüsseln. 14 verstellbare, verzinkte Fachböden, höhenverstellbar in 30 mm-Schritten. Je Fachboden 50 kg Tragfähigkeit, bei gleichmässig verteilter Last.

Armoire en tôle de qualité, avec revêtement en poudre. Portes renforcées, angle d'ouverture de 180°. Serrure à boîtier avec cylindre de sécurité et 2 clés. 14 étagères galvanisées, réglables en hauteur par pas de 30 mm. Capacité de charge de 50 kg par étagère, avec une charge uniformément répartie.



RAL 7035

Weitere Ausführungen auf Anfrage.
Autres versions sur demande.

Bestellinformationen / Informations de commande		
Art.-Nr. / N°	CHF inkl. MwSt.	CHF exkl. MwSt.
40826	770.06	715.00
Technische Daten / Spécifications techniques		
Sichtlagerkästen / bacs de rangement	24 Sichtlagerkästen Grösse 3, blau. 54 Sichtlagerkästen Grösse 2L, rot. 24 bacs de stockage à façade ouverte de taille 3, bleus 54 bacs de stockage à façade ouverte de taille 2L, rouge	
Fachmass / Dimensions de l'étagère	B / L 690 x T / P 248 mm	
Schränkmass / Dimensions du cabinet	B / L 710 x T / P 300 H / H 1950 mm	
Farbe / Couleur	Lichtgrau (RAL 7035) / Gris clair (RAL 7035)	
Gewicht / poids	83 kg	

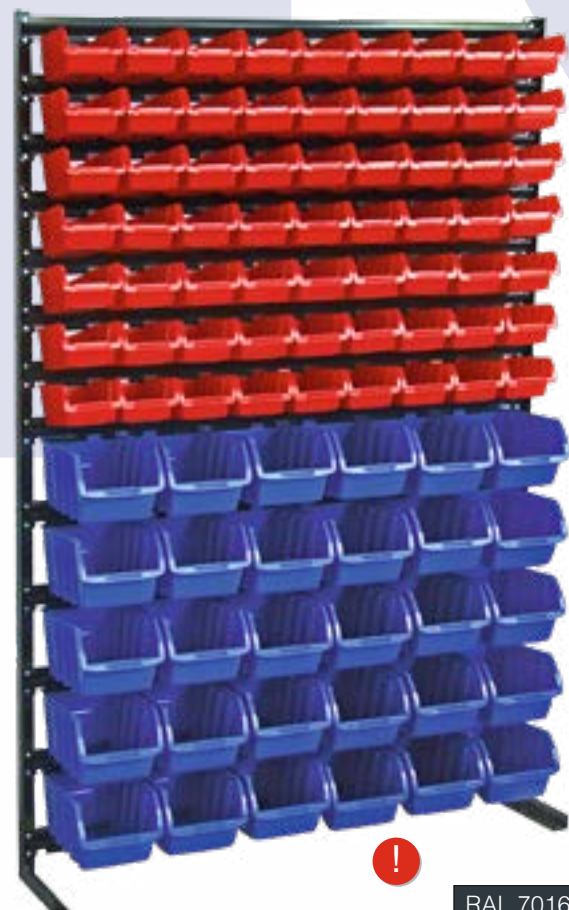

RAL 7016

Kleinteilemagazin für den stationären Einsatz Magasin de petites pièces pour une utilisation stationnaire

Aus Qualitätsstahlblech. Grundkorpus L-Profil. Durch Stabilisierungslasche für hohe Belastung geeignet. Sichtlagerkästen mit Aussparung für Beschriftungslasche.

Fabriqué en tôle d'acier de qualité. Profil en L de base du corps. Adapté aux charges élevées grâce à la sangle stabilisatrice. Bacs de rangement à façade ouverte avec découpe pour languette d'étiquetage.

Bestellinformationen / Informations de commande		
Art.-Nr. / N°	CHF inkl. MwSt.	CHF exkl. MwSt.
85250	506.19	470.00
Technische Daten / Spécifications techniques		
Sichtlagerkästen / bacs de rangement	63 Sichtlagerkästen Grösse 2, rot, Masse: B 116 x T 161 x H 75 mm 30 Sichtlagerkästen Grösse 3, blau, Masse: B 170 x T 240 x H 126 63 bacs de rangement à ouverture frontale taille 2, dimensions: L 116 x P 161 x H 75 mm. 30 bacs de rangement taille 3, bleu, dimensions: L 170 x P 240 x H 126 mm.	
Gesamtmasse / Dimensions hors tout	B / L 1114 x T / P 350 H / H 1650 mm	
Farbe / Couleur	Gestell: Anthrazitgrau (RAL 7016) / Cadre : gris anthracite (RAL 7016)	
Gewicht / poids	30 kg	

Sortimentskoffer / Coffrets d'assortiment

Sehr stabile Ausführung aus Qualitätsstahlblech mit einem dichtschiessenden Deckel. Zwei grosse stabile Spannbugelverschlüsse. Zusätzlich Deckelsicherung gegen unbeabsichtigtes Öffnen. Ideal für den täglichen anspruchsvollen Einsatz im Handwerksbetrieb. Mit eingeklebtem Schaumstoff im Deckel (Presspolsterung). Stabiler Metallgriff, klappbar. Farbige herausnehmbare Kunststoffeinsätze.

Conception très stable en tôle d'acier de qualité avec couvercle hermétique. Deux grands verrous de serrage stables. Verrouillage supplémentaire du couvercle contre une ouverture involontaire. Idéal pour une utilisation quotidienne exigeante dans l'artisanat. Avec mousse collée dans le couvercle (rembourrage presse). Poignée en métal robuste, pliable. Inserts en plastique amovibles colorés.

RAL 3000



Bestellinformationen / Informations de commande			
Art.-Nr. / N°	88400	88401	88402
Einsätze / Inserts	1x L 162 x B 108 x H 61 mm, grün 2x L 108 x B 108 x H 61 mm, blau 4x L 108 x B 54 x H 61 mm, gelb 2x L 54 x B 54 x H 61 mm, orange 1x L 162 x P 108 x H 61 mm, vert 2x L 108 x P 108 x H 61 mm, bleu 4x L 108 x P 54 x H 61 mm, jaune 2x L 54 x P 54 x H 61 mm, orange	2x L 162 x B 108 x H 61 mm, grün 3x L 108 x B 108 x H 61 mm, blau 6x L 108 x B 54 x H 61 mm, gelb 12x L 54 x B 54 x H 61 mm, orange 2x L 162 x P 108 x H 61 mm, vert 3x L 108 x P 108 x H 61 mm, bleu 6x L 108 x P 54 x H 61 mm, jaune 12x L 54 x P 54 x H 61 mm, orange	4x L 162 x B 108 x H 61 mm, grün 6x L 108 x B 108 x H 61 mm, blau 12x L 108 x B 54 x H 61 mm, gelb 24x L 54 x B 54 x H 61 mm, orange 4x L 162 x P 108 x H 61 mm, vert 6x L 108 x P 108 x H 61 mm, bleu 12x L 108 x P 54 x H 61 mm, jaune 24x L 54 x P 54 x H 61 mm, orange
Mass / Dimensions	B / T 336 x T / P 236 x H / H 68 mm	B / T 437 x T / P 330 x H / H 68 mm	B / T 437 x T / P 330 x H / H 135 mm
Farbe / Couleur	Feuerrot (RAL 3000) Rouge feu (RAL 3000)	Feuerrot (RAL 3000) Rouge feu (RAL 3000)	Feuerrot (RAL 3000) Rouge feu (RAL 3000)
Gewicht / poids	2,0 kg	3,6 kg	5,7 kg
CHF inkl. MwSt.	53.85	61.39	92.62
CHF exkl. MwSt.	50.00	57.00	86.00

Wheelbox HD Trophy 1

Aluminiumgriff mit Teleskopauszug. Metallverschlüsse mit Aussparungen für Vorhängeschloss (nicht im Lieferumfang). Deckel als Mini-Werkzeug-tisch verwendbar. Herausnehmbare, flexible Trage für Werkzeuge und Zubehör.

Poignée en aluminium avec extension télescopique. Serrures en métal avec évidements pour cadenas (non inclus). Le couvercle peut être utilisé comme mini-table à outils. Civière amovible et flexible pour outils et accessoires.

Bestellinformationen / Informations de commande		
Art.-Nr. / N°	CHF inkl. MwSt.	CHF exkl. MwSt.
15510	114.16	106.00

Technische Daten / Spécifications techniques	
Mass / Dimensions	B / T 680 x T / P 400 x H / H 355 mm
Farbe / Couleur	Schwarz / Noir
Gewicht / poids	4,2 kg



Fassregale / Étagères à barils

Stabile Ausführung durch 4-Kant-Rohre (30 x 20, Stärke 2 mm). Es ist kein Kippen und Aufstellen der Fässer mehr nötig. Die glatten Fassböden ermöglichen eine problemlose Reinigung. Die Fassregale sind für 30 und 60 Liter-Fässer geeignet.

Conception stable grâce aux tubes carrés (30 x 20, épaisseur 2 mm). Il n'est plus nécessaire d'incliner ou de mettre en place les barils. Les fonds de canon lisses permettent un nettoyage facile. Les étagères à fûts conviennent aux fûts de 30 et 60 litres.



RAL 5012



Bestellinformationen / Informations de commande		
Art.-Nr. / N°	CHF inkl. MwSt.	CHF exkl. MwSt.
91005	156.17	145.00

Bestellinformationen / Informations de commande		
Art.-Nr. / N°	CHF inkl. MwSt.	CHF exkl. MwSt.
91004	306.95	285.00

Technische Daten / Spécifications techniques	
Ausführung / Version	1 Fach
Fächermass / Taille du ventilateur	B / L 350 x T / P 540 x H / H 100 mm
Gesamtmass / Dimensions hors tout	B / L 465 x T / P 640 x H / H 580 mm
Farbe / Couleur	Lichtblau / bleu clair (RAL 5012)
Gewicht / poids	12 kg

Technische Daten / Spécifications techniques	
Ausführung / Version	2 Fächer
Fächermass / Taille du ventilateur	B / L 350 x T / P 540 x H / H 100 mm
Gesamtmass / Dimensions hors tout	B / L 470 x T / P 650 x H / H 1200 mm
Farbe / Couleur	Lichtblau / bleu clair (RAL 5012)
Gewicht / poids	27,5 kg

Schüttenregale mit 48 Fächern / Étagères de chute avec 48 compartiments

Komplett aus Metall (Materialstärke 1 mm) gefertigt und pulverbeschichtet, somit ist die Oberfläche kratz- und stossfest. Das Schüttenregal ist in zwei Farben erhältlich.

Entièrement en métal (épaisseur du matériau 1 mm) et enduit de poudre, de sorte que la surface est résistante aux rayures et aux chocs. L'étagère de chute est disponible en deux couleurs.

Bestellinformationen / Informations de commande			
Art.-Nr. / N°	Farbe / Couleur	CHF inkl. MwSt.	CHF exkl. MwSt.
53618	Lichtgrau (7035) / gris clair (7035)	231.56	215.00
53619	Lichtblau (5012) / bleu clair (5012)	231.56	215.00

Technische Daten / Spécifications techniques	
Schüttenmass / Dimensions en vrac	B / L 85 x T / P 105 x H / H 130 mm
Gesamtmass / Dimensions hors tout	B / L 500 x T / P 125 x H / H 850 mm
Farbe / Couleur	Lichtgrau (RAL 7035) / Gris clair (RAL 7035) oder Lichtblau (RAL 5012) / ou bleu clair (RAL 5012)
Gewicht / poids	14 kg



RAL 5012

RAL 7035



Freistehende Lochwände

Murs perforés autoportants

Montage in Reihe und im Winkel von 90° möglich. Wahlweise ein- oder doppelseitig mit Lochwänden bestückbar. Pulverbeschichtet. Farbe: Lichtgrau (RAL 7035). Mass Grundmodul: B 1200 x T 640 x H 1845 mm. Erhöhte Standsicherheit durch Verschrauben am Boden.

Peut être installé en rangée et à un angle de 90°. Équipé en option de panneaux perforés sur un ou deux côtés. Couvert de poudre. Couleur : gris clair (RAL 7035). Dimensions module de base : L 1200 x P 640 x H 1845 mm. Stabilité accrue grâce au vissage au sol.

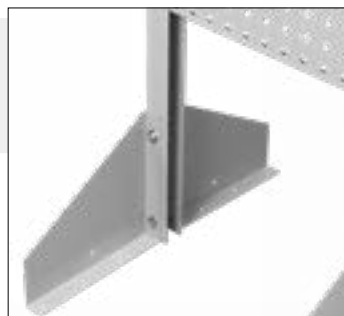

Art.-Nr. / N°: 19763

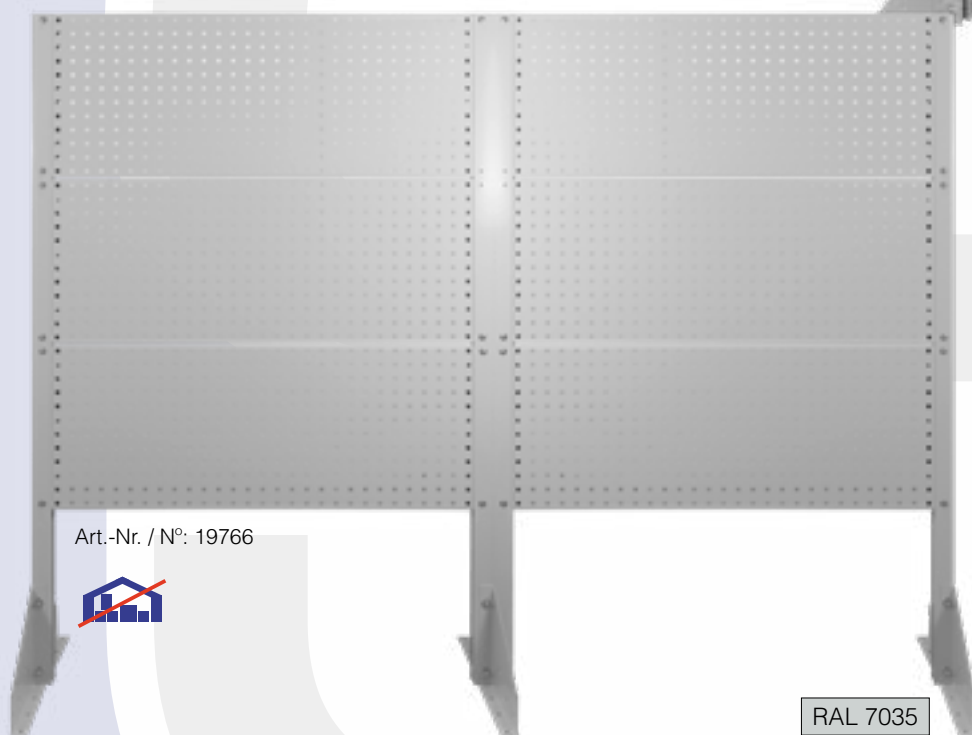

Art.-Nr. / N°: 19766



RAL 7035

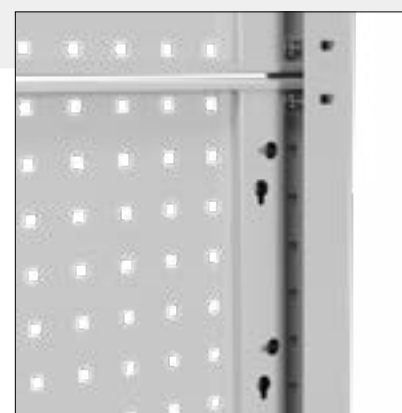

Bestellinformationen / Informations de commande			
Art.-Nr. / N°	Ausführung / Version	CHF inkl. MwSt.	CHF exkl. MwSt.
19763	Lochwand Grundmodul / Module de base mur perforé	420.03	390.00
19766	Lochwand Grundmodul mit Erweiterungsmodul / Module de base mur perforé avec module d'extension	807.75	750.00

Technische Daten / Spécifications techniques		
Ausführung / Version	Lochwand Grundmodul Module de base mur perforé	Lochwand Grundmodul mit Erweiterungsmodul Module de base mur perforé avec module d'extension
Anzahl Lochplatten / Nombre de plaques perforées	3 Stück / 3 pièces (1 Lochplatte / 1 plaque perforée B / L 1177 x H / H 456 mm)	6 Stück / 6 pièces (1 Lochplatte / 1 plaque perforée B / L 1177 x H / H 456 mm)
Anzahl Säulen / Nombre de piliers	2 Stück / 2 pièce	2 Stück / 2 pièce
Anzahl Fusspaare / Nombre de paires de pieds	2 Paare / 2 paires	3 Paare / 3 paires
Farbe / Couleur	Lichtgrau (RAL 7035) / Gris clair (RAL 7035)	Lichtgrau (RAL 7035) / Gris clair (RAL 7035)
Gewicht / poids	24,5 kg	47 kg

Lochplatten und Haken in verschiedenen Größen Panneaux perforés et crochets en différentes dimensions

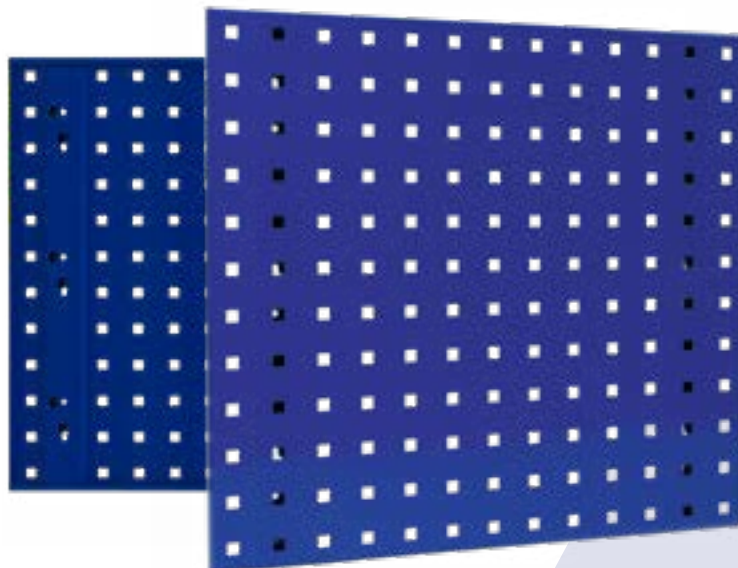
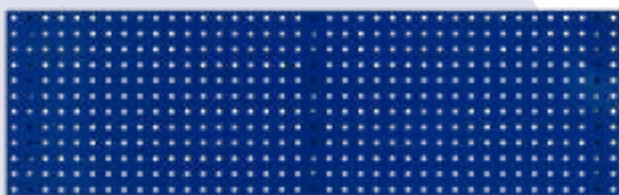
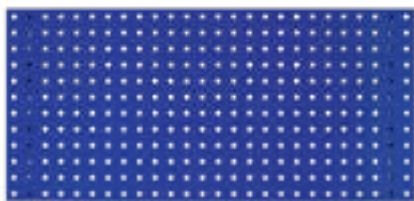

Lochplatten / Panneau perforées					
Art.-Nr.	Maße B x H Dimensions L x H	♁ kg	RAL	CHF inkl. MwSt.	CHF exkl. MwSt.
23526	493 x 456 mm	2,55	5010	67.85	63.00
23527	987 x 456 mm	4,35	5010	85.08	79.00
23528	1177 x 456 mm	5,15	5010	99.08	92.00
23529	1482 x 456 mm	7,0	5010	102.32	95.00
23530	1975 x 456 mm	9,4	5010	145.40	135.00

Weitere Farben auf Anfrage. / Autres couleurs sur demande.



Werkzeughaken, gerader Dorn Crochet, à tige droite					
Art.-Nr.	<mm>	Ø mm	♁ g	CHF inkl. MwSt.	CHF exkl. MwSt.
82820	50	6	34	2.37	2.20
82834	100	6	46	2.69	2.50
82835	150	6	56	2.80	2.60



Werkzeughaken doppelt, gerader Dorn Crochet double, à tiges droites					
Art.-Nr.	<mm>	Ø mm	♁ g	CHF inkl. MwSt.	CHF exkl. MwSt.
82841	50	6	74	4.52	4.20
82842	100	6	98	5.06	4.70
82843	150	6	118	5.39	5.00



Werkzeughaken, schräges Hakenende Crochet, incliné					
Art.-Nr.	<mm>	Ø mm	♁ g	CHF inkl. MwSt.	CHF exkl. MwSt.
82821	50	6	34	2.58	2.40
82828	100	6	46	3.12	2.90
82829	150	6	56	3.23	3.00
82830	200	6	66	3.88	3.60



Werkzeughaken, schräges Hakenende Crochet, incliné pour inserts						
Art.-Nr.	L1	L2	Ø mm	♁ g	CHF inkl. MwSt.	CHF exkl. MwSt.
82836	15	40	6	34	2.69	2.50



Werkzeughaken, senkrechtes Hakenende Crochet, étroit coudé à angle droit					
Art.-Nr.	<mm>	Ø mm	♁ g	CHF inkl. MwSt.	CHF exkl. MwSt.
82831	35	6	34	2.58	2.40
82832	70	6	46	2.91	2.70
82833	135	6	56	3.23	3.00



Werkzeughaken doppelt Crochet double					
Art.-Nr.	<mm>	Ø mm	♁ g	CHF inkl. MwSt.	CHF exkl. MwSt.
82837	35	6	76	4.42	4.10
82838	50	6	80	5.39	5.00
82839	75	6	90	5.17	4.80
82840	150	6	98	7.22	6.70



Werkzeughalter / Support							
Art.-Nr.	Ausführung / Version	B: larg.	L: long.	Ø mm	♁ g	CHF inkl. MwSt.	CHF exkl. MwSt.
82873	3-fach / à 3 branches	45	150	6	170	11.09	10.30
82874	6-fach / à 6 branches	240	140	6	256	26.49	24.60



Werkzeugklemme Pince pour outil, simple				
Art.-Nr.	Ø	g	CHF inkl. MwSt.	CHF exkl. MwSt.
82847	6 mm	24 g	3.66	3.40
82822	10 mm	25 g	3.77	3.50
82848	13 mm	26 g	3.88	3.60
82849	16 mm	27 g	4.09	3.80
82823	19 mm	28 g	4.20	3.90



Werkzeugklemme, grosse Grundplatte Pince pour outil, large plaque de base				
Art.-Nr.	Ø	g	CHF inkl. MwSt.	CHF exkl. MwSt.
82844	25 mm	58	6.25	5.80
82845	28 mm	60	7.32	6.80
82846	32 mm	64	8.08	7.50



Rundhalter Support fermé long					
Art.-Nr.	B	L	g	CHF inkl. MwSt.	CHF exkl. MwSt.
82869	27	65	68 g	6.46	6.00



Werkzeugklemme, doppelt Pince pour outil, double				
Art.-Nr.	Ø	g	CHF inkl. MwSt.	CHF exkl. MwSt.
82851	6 mm	54	5.92	5.50
82852	10 mm	54	6.14	5.70
82853	13 mm	58	6.14	5.70
82854	16 mm	58	6.79	6.30
82855	19 mm	60	6.79	6.30



Maschinenhalter Support circulaire				
Art.-Nr.	Ø	g	CHF inkl. MwSt.	CHF exkl. MwSt.
82875	40 mm	68 g	10.88	10.10
82876	60 mm	72 g	11.95	11.10
82877	80 mm	80 g	13.14	12.20



Zangenhalter Support de pinces					
Art.-Nr.	B	T	g	CHF inkl. MwSt.	CHF exkl. MwSt.
82870	35	20	62	4.85	4.50
82871	55	20	66	4.95	4.60
82872	75	20	68	4.95	4.60



Rohrhalter Support pour tubes					
Art.-Nr.	B	Ø mm	g	CHF inkl. MwSt.	CHF exkl. MwSt.
82882	35	60	114	13.79	12.80
82883	35	100	156	13.89	12.90



Sägenhalter Support pour scies					
Art.-Nr.	T	H	g	CHF inkl. MwSt.	CHF exkl. MwSt.
82878	80	52	86 g	28.43	26.40

Für 4 Sägen. Bitte paarweise bestellen!
Pour 4 scies, à commander par deux!



Grundplatte / Support de base				
Art.-Nr.	Ausführung / Version	g	CHF inkl. MwSt.	CHF exkl. MwSt.
82856	Klein/étroite	20	1.94	1.80
82857	Groß/large	40	2.37	2.20



Bohrerhalter Support pour forets					
Art.-Nr.	B	T	g	CHF inkl. MwSt.	CHF exkl. MwSt.
82888	200	28	200	16.69	15.50
82889	390	28	400	29.94	27.80

82888 mit 14 Löchern Ø je 2x 3,0- 4,2- 6,5-7,5- 8,5- 16,5 mm je 1x 10,5- 12,5 mm.
82889 mit 28 Löchern Ø je 4x 3,2- 4,2- 6,5-7,5- 8,5- 16,5 mm, je 2x 10,5-12,5 mm.
82888 avec 14 trous, diamètre: 2 de chaque: 3,0 4,2 6,5 7,5 8,5 16,5 mm, 1 de chaque: 10,5-12,5 mm
82889 avec 28 trous, diamètre: 4 de chaque: 3,2 4,2 6,5 7,5 8,5 16,5 mm, 2 de chaque: 10,5-12,5 mm



Schraubendreherhalter, für 8 Schlüssel Support pour clés plates, pour 8 clés					
Art.-Nr.	T	B	g	CHF inkl. MwSt.	CHF exkl. MwSt.
82824	137	124	220	20.46	19.00



Bitthalter mit 7 Löchern Support pour cônes morses, pour 7 éléments					
Art.-Nr.	B	H	g	CHF inkl. MwSt.	CHF exkl. MwSt.
82884	150	35	200	17.56	16.30

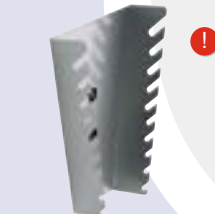

Schraubendreherhalter, für 10 Schlüssel Support pour clés plates, pour 10 clés					
Art.-Nr.	T	B	g	CHF inkl. MwSt.	CHF exkl. MwSt.
82825	227	57-147	480	24.77	23.00



Innensechskanthalter Support pour clés hexagonales					
Art.-Nr.	B	Ø mm	g	CHF inkl. MwSt.	CHF exkl. MwSt.
82885	200	73	300	20.14	18.70



Schraubendreherhalter Support pour tournevis						
Art.-Nr.	Ausführung / Version	B	T	g	CHF inkl. MwSt.	CHF exkl. MwSt.
82886	Für 6 Teile pour 6 outils	200	30	200	15.29	14.20
82887	Für 12 Teile pour 12 outils	390	30	400	23.91	22.20



Steckschlüsselhalter, mit 12 Löchern Support pour douilles, pour 12 éléments					
Art.-Nr.	B	Ø mm	g	CHF inkl. MwSt.	CHF exkl. MwSt.
82827	390	30	500	32.31	30.00



Werkzeughalter. Zum Selbstbohren Porte-outils. A forer soi-même						
Art.-Nr.	B	H	T	g	CHF inkl. MwSt.	CHF exkl. MwSt.
82861	340	55	35	1100	40.28	37.40



Kombinationshalter, 2-teilig Support combiné, en 2 éléments					
Art.-Nr.	B	L	⚖ g	CHF inkl. MwSt.	CHF exkl. MwSt.
82858	55	150	400	42.76	39.70



Ablageplatte / Tablette					
Art.-Nr.	B	T	⚖ g	CHF inkl. MwSt.	CHF exkl. MwSt.
82862	350	125	600	21.43	19.90
82863	445	150	900	30.05	27.90



Schlauchhalter / Support de tuyau					
Art.-Nr.	B	T	⚖ g	CHF inkl. MwSt.	CHF exkl. MwSt.
82864	230	125	600	46.53	43.20

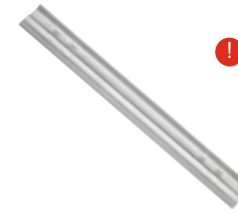

Trägerschiene / Rail d'accrochage					
Art.-Nr.	H	B	⚖ g	CHF inkl. MwSt.	CHF exkl. MwSt.
82893	495	60	418	24.12	22.40

Für Lochwände mit Lochquadraten 10x10 mm. Für Sichtlagerkästen.
Pour panneaux à perforations carrées de 10x10 mm. Pour bacs de rangement.

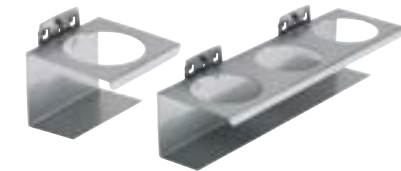

Spraydosenhalter / Support pour sprays						
Art.-Nr.	Ausführung / Version	B	Ø	⚖ g	CHF inkl. MwSt.	CHF exkl. MwSt.
82859	Einfach/simple	100	70 mm	200 g	19.28	17.90
82860	Dreifach/triple	300	70 mm	600 g	36.19	33.60



Ablagefächer / Rangements							
Art.-Nr.	Ausführung / Version	L	B	T	⚖ g	CHF inkl. MwSt.	CHF exkl. MwSt.
82891	Ablagefach / Rangement	320	100	90	1260 g	63.22	58.70
82892	Ablageschale / Bac de rangement	320	150	50	1140 g	61.39	57.00

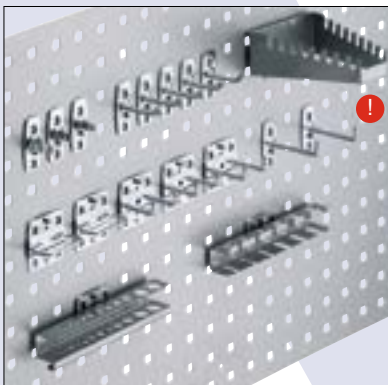

Hakensortiment, 18-teilig / Jeu de crochets, 18 pièces			
Art.-Nr.	⚖ g	CHF inkl. MwSt.	CHF exkl. MwSt.
82867	1400 g	106.62	99.00

Werkzeughalter, schräges Hakenende, No. 82821 L= 50 mm, 5 Stück
Werkzeughalter, senkrechtes Hakenende, No. 82832 L= 70 mm, 2 Stück
Werkzeughalter, doppeltes senkrechtes Hakenende: No. 82837 L= 35 mm, 2 Stück
No. 82838 L= 50 mm, 1 Stück
Werkzeugklemme einfach: No. 82822 Ø 10 mm, 2 Stück
No. 82848 Ø 13 mm, 1 Stück
Zangenhalter, 2 Stück, No. 82871 B= 55 mm
Schraubenschlüsselhalter, 8-fach, 1 Stück No. 82824
Schraubendreherhalter, 6-fach, 1 Stück, No. 82886
Bohrerhalter, 14-fach, 1 Stück, No. 82888
Farbe: alu

Crochets à extrémité biaisée, N° 82821 5 pièces de long. 50 mm
Crochets à extrémité verticale, N° 82832 2 pièces de long. 70 mm
Crochets à double extrémité verticale: N° 82837 dont 2 de long. 35 mm et N° 82838 1 de long. 50 mm
N° 82822 dont 2 de Ø 10 mm et N° 82848 1 de Ø 13mm
Support fermé large N° 82871 2 de larg. 55 mm
1 support pour 8 clés plates N° 82824
1 porte-outils pour 6 outils N° 82886
1 support pour 14 forets N° 82888
En couleur: alu

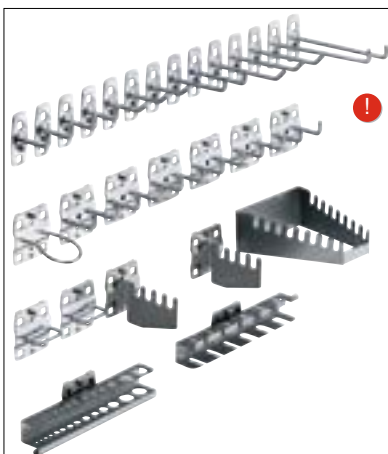

Hakensortiment, 28-teilig / Jeu de crochets, 28 pièces			
Art.-Nr.	⚖ g	CHF inkl. MwSt.	CHF exkl. MwSt.
82868	2000 g	156.17	145.00

Werkzeughalter, schräges Hakenende: je 3 Stück No. 82821 L= 50 mm, No. 82828 L= 100 mm
Werkzeughalter, senkrechtes Hakenende: 4 Stück No. 82831 L= 35 mm, 2 Stück
No. 82832 L= 70 mm, 2 Stück
No. 82833 L= 135 mm
6 Werkzeughalter, doppeltes senkrechtes Hakenende, No. 82837 L= 35 mm
Maschinenhalter 1 Stück No. 82875 Ø 40 mm
Zangenhalter 2 Stück No. 82870 B= 35 mm
Schraubenschlüsselhalter 8-fach 1 Stück No. 82824
Schraubendreherhalter 6-fach 1 Stück No. 82886
Bohrerhalter 14-fach 1 Stück No. 82888
Sägenhalter 2 Stück No. 82878
Farbe: alu

Crochets à extrémité biaisée: 3 pièces de chaque N° 82821 de long. 50 mm, N° 82828 de long. 100 mm
Crochets à extrémité verticale: N° 82831 4 pièces de long. 35 mm, N° 82832 2 pièces de long. 70 mm, N° 82833 2 pièces de long. 135 mm
Crochets à double extrémité verticale, N° 82837 6 pièces de long. 35 mm
Support circulaire 1 pièce N° 82875 Ø 40 mm
Support fermé large N° 82870 2 de larg. 35 mm
Support pour 8 clés plates N° 82824
1 porte-outils pour 6 outils N° 82886
1 support pour 14 forets N° 82888
Support pour scies 2 pièces N° 82878
En couleur: alu

Technische Änderungen vorbehalten. Eventuell abgebildete Werkzeuge dienen Demonstrationszwecken und sind nicht im Lieferumfang enthalten. Alle Angaben gelten vorbehaltlich Druckfehlern.

Karl Ernst AG, Industriestrasse 3, 8952 Schlieren
www.KarlErnstAG.ch

Alle Preise gültig bis auf Widerruf. Unverbindliche Preisempfehlung, die Wiederverkäufer sind frei, eigene Verkaufspreise festzulegen.



Lieferfrist ca. 6 Wochen nach Auftragserteilung.
Délai de livraison environ 6 semaines après la commande.

Modifications techniques réservées. Les outils illustrés sont à des fins de démonstration et ne sont pas inclus. Toutes les informations sont sujettes à des erreurs typographiques.

Karl Ernst AG, Industriestrasse 3, 8952 Schlieren
www.KarlErnstAG.ch

Tous les prix sont valables jusqu'à révocation. Prix de vente conseillé, les revendeurs sont libres de fixer leurs propres prix de vente.



Lagerartikel
Articles en stock